

MẶT BẰNG TRẠM - TL 1/50

GHI CHÚ:

- CÁC GHI CHÚ XEM TẠI BẢN VẼ QUY ĐỊNH CHUNG

 CÔNG TY CP TƯ VẤN XÂY DỰNG ĐIỆN LỰC TP. HỒ CHÍ MINH		THIẾT KẾ MẪU PHẦN KHÔNG CHUYÊN ĐIỆN CHO CÁC TRẠM KHÁCH HÀNG		
GIÁM ĐỐC	NGUYỄN ĐÌNH HẸN	TRẠM PHÒNG 1 MÁY BIẾN THỂ < 300 KVA 2 ĐẦU CẤP VỚI RMU		
KIỂM TRA	NGUYỄN MINH TÂM			
THIẾT LẬP	ĐÌNH HỮU ĐẠI	TỜ SỐ: 1/25	TCTK	NGÀY: / 11 / 2015
VẼ	NGUYỄN THANH SANG	MÃ HIỆU TIÊU CHUẨN:	TCTP-05	TỶ LỆ: ĐÃ GHI

CHI NHÁNH CÔNG TY CỔ PHẦN LIÊN DOANH
TƯ VẤN VÀ XÂY DỰNG - COFEC

ĐÃ THẨM TRA

Ngày... 07... Tháng... 11... Năm 2015...

Phạm Quốc Thưởng

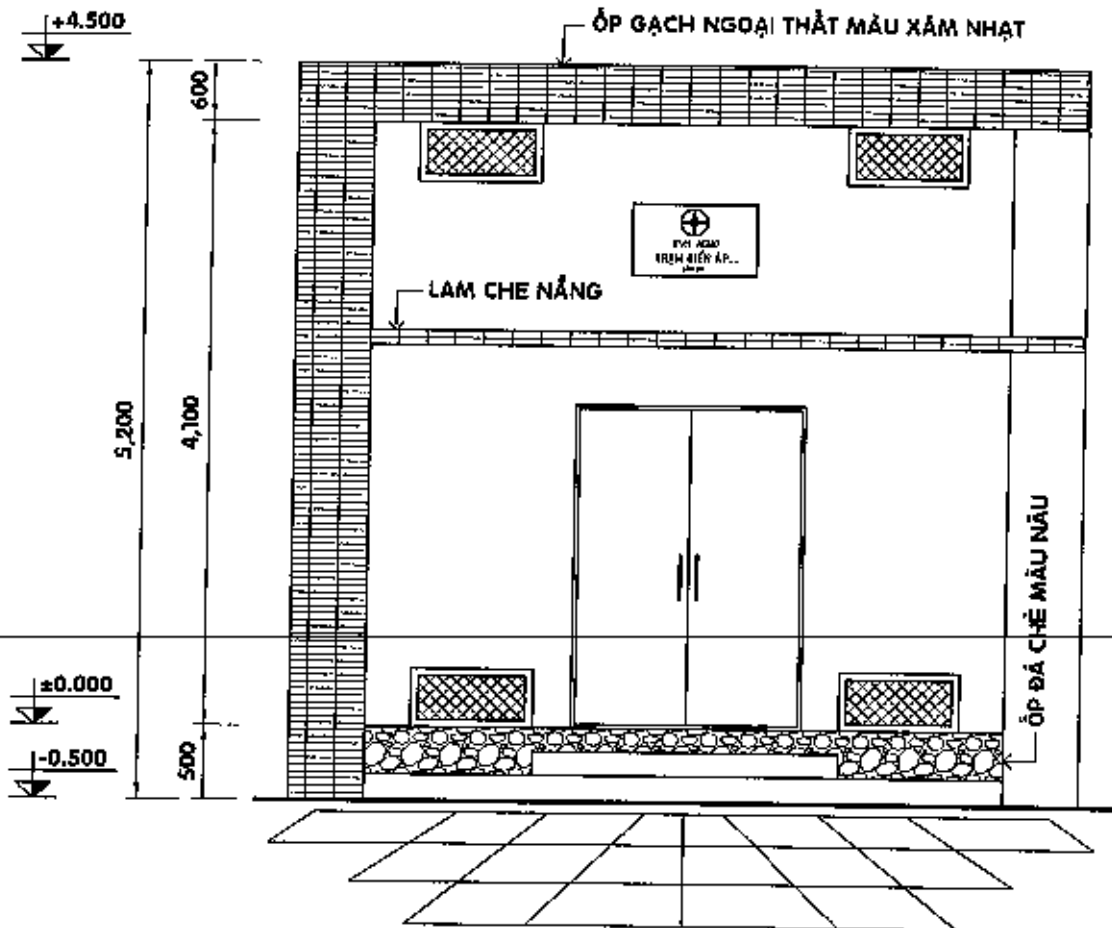

MẶT ĐỨNG TRỰC 1-2 - TL 1/50

GHI CHÚ:

- CÁC GHI CHÚ XEM TẠI BẢN VẼ QUY ĐỊNH CHUNG

 CÔNG TY CP TƯ VẤN XÂY DỰNG ĐIỆN LỰC TP. HỒ CHÍ MINH		THIẾT KẾ MẪU PHẦN KHÔNG CHUYÊN ĐIỆN CHO CÁC TRẠM KHÁCH HÀNG		
GIÁM ĐỐC	NGUYỄN ĐÌNH AN	TRẠM PHÒNG 1 MÁY BIẾN THÉ ≤ 300 KVA 2 ĐẦU CẤP VỚI RMU		
KIỂM TRA	NGUYỄN MINH TÂM			
THIẾT LẬP	ĐÌNH HỮU ĐẠI	TỜ SỐ: 2/25	TCTK	NGÀY: / 11 / 2015
VẼ	NGUYỄN THANH SANG	MÃ HIỆU TIÊU CHUẨN:	TCTP-05	TỶ LỆ: ĐÃ GHI

CHI NHÁNH CÔNG TY CỔ PHẦN LIÊN DOANH
TƯ VẤN VÀ XÂY DỰNG - COPEC

ĐÃ THẨM TRA

Ngày.....Tháng.....Năm 201.....

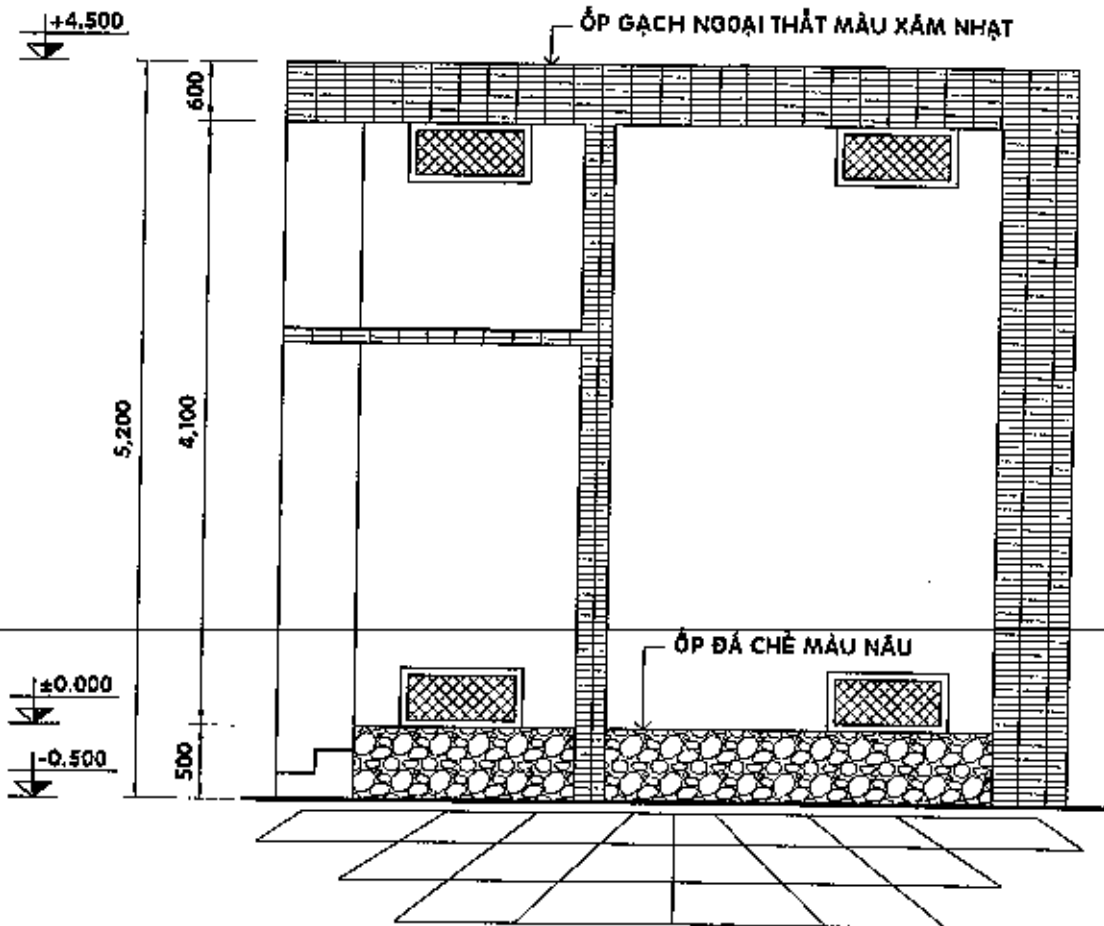

MẶT ĐỨNG TRỤC A-B - TL 1/50

GHI CHÚ:

- CÁC GHI CHÚ XEM TẠI BẢN VẼ QUY ĐỊNH CHUNG



**CÔNG TY CP TƯ VẤN XÂY DỰNG
ĐIỆN LỰC TP. HỒ CHÍ MINH**

**THIẾT KẾ MẪU PHẦN KHÔNG CHUYÊN ĐIỆN
CHO CÁC TRẠM KHÁCH HÀNG**

GIÁM ĐỐC	NGUYỄN ĐÌNH TẤN	
KIỂM TRA	NGUYỄN MINH TÂM	
THIẾT LẬP	ĐINH HỮU ĐẠI	
VẼ	NGUYỄN THANH SANG	

TRẠM PHÒNG 1 MÁY BIẾN THÉ < 300 KVA 2 ĐẦU CẤP VỚI RMU		
TỜ SỐ: 3/25	TGTK	NGÀY: / 11 / 2015
MÃ HIỆU TIÊU CHUẨN:	TGTP-05	TỶ LỆ: ĐÃ GHI

CHI NHÁNH CÔNG TY CỔ PHẦN LIÊN DOANH
TƯ VẤN VÀ XÂY DỰNG - COFEC

ĐÃ THẨM TRA

Ngày.....Tháng.....Năm 201.....

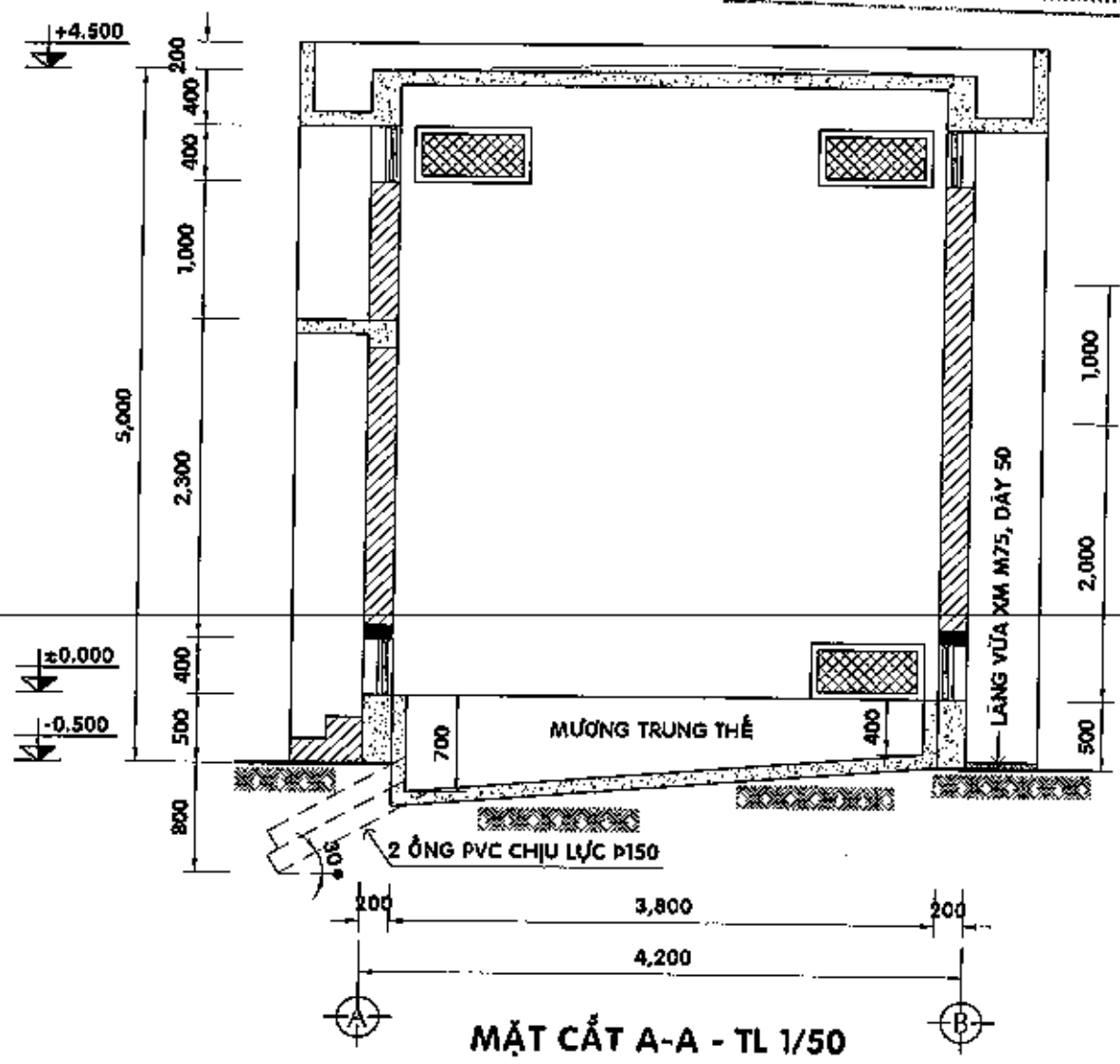

GHI CHÚ:

- CÁC GHI CHÚ XEM TẠI BẢN VẼ QUY ĐỊNH CHUNG

 CÔNG TY CP TƯ VẤN XÂY DỰNG ĐIỆN LỰC TP. HỒ CHÍ MINH		THIẾT KẾ MẪU PHẦN KHÔNG CHUYÊN ĐIỆN CHO CÁC TRẠM KHÁCH HÀNG		
GIÁM ĐỐC	NGUYỄN ĐÌNH TÂN	TRẠM PHÒNG 1 MÁY BIẾN THỂ ≤ 300 KVA 2 ĐẦU CẤP VỚI RMU		
KIỂM TRA	NGUYỄN MINH TÂM			
THIẾT LẬP	ĐINH HỮU ĐẠT	TỜ SỐ: 4/25	TCTK	NGÀY: / 11 / 2015
VẼ	NGUYỄN THANH SANG	MÃ HIỆU TIÊU CHUẨN:	TCTP-05	TỶ LỆ: ĐÃ GHI

CHI NHÁNH CÔNG TY CỔ PHẦN LIÊN DOANH
TƯ VẤN VÀ XÂY DỰNG - COFEC

DÃ THẨM TRA

Ngày.....Tháng.....Năm 201.....

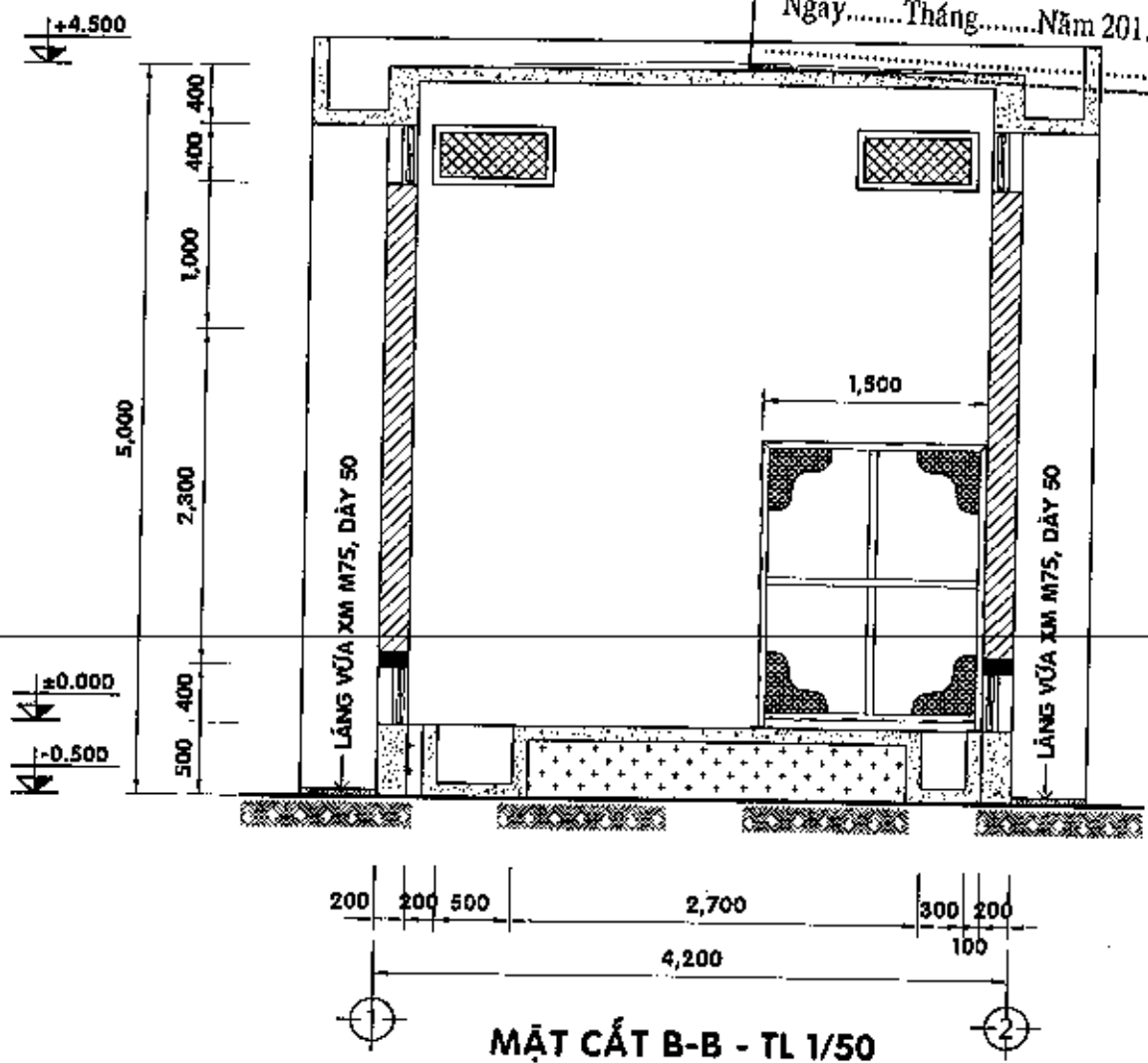

GHI CHÚ:

- CÁC GHI CHÚ XEM TẠI BẢN VẼ QUY ĐỊNH CHUNG

	CÔNG TY CP TƯ VẤN XÂY DỰNG ĐIỆN LỰC TP. HỒ CHÍ MINH		THIẾT KẾ MẪU PHẦN KHÔNG CHUYÊN ĐIỆN CHO CÁC TRẠM KHÁCH HÀNG	
	GIÁM ĐỐC: NGUYỄN ĐÌNH TẠO KIỂM TRA: NGUYỄN MINH TÀI THIẾT LẬP: ĐÌNH HỮU ĐẠT VẼ: NGUYỄN THANH SANG		TRẠM PHÒNG 1 MÁY BIẾN THỂ ≤ 300 KVA 2 ĐẦU CẤP VỚI RMU TỜ SỐ: 5/25 MÃ HIỆU TIÊU CHUẨN:	
		TGTK		NGÀY: / / 2015
		TCTP-05		TỶ LỆ: ĐÃ GHI

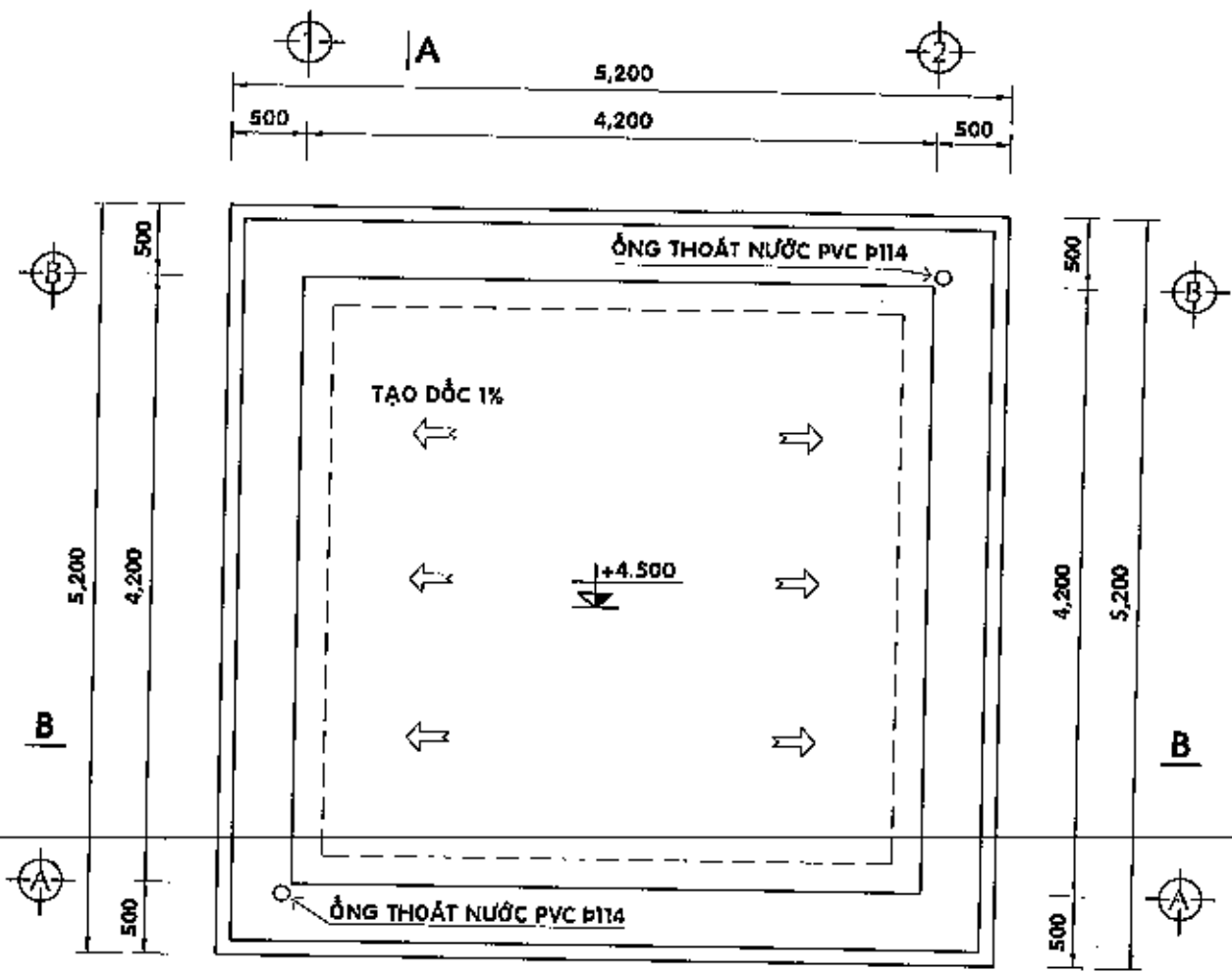

500 4,200 500
5,200

CHI NHÁNH CÔNG TY CỔ PHẦN LÊN DOANH
TƯ VẤN VÀ XÂY DỰNG - COFEC

MẶT BẰNG MÃI - TẦNG 1/59 **THẨM TRA**
Ngày.....Tháng.....Năm 201.....

GHI CHÚ:
- CÁC GHI CHÚ XEM TẠI BẢN VẼ QUY ĐỊNH CHUNG

 CÔNG TY CP TƯ VẤN XÂY DỰNG ĐIỆN LỰC TP. HỒ CHÍ MINH		THIẾT KẾ MẪU PHẦN KHÔNG CHUYÊN ĐIỆN CHO CÁC TRẠM KHÁCH HÀNG		
		TRẠM PHÒNG 1 MÁY BIẾN THẾ ≤ 300 KVA 2 ĐẦU CẤP VỚI RMU		
GIÁM ĐỐC	NGUYỄN ĐÌNH	TỜ SỐ: 6/25	TCTK	NGÀY: / 11 / 2015
KIỂM TRA	NGUYỄN MINH	MÃ HIỆU TIÊU CHUẨN:	TCTP-05	TỶ LỆ: ĐÃ GHI
THIẾT LẬP	ĐÌNH HỮU ĐẠI			
VẼ	NGUYỄN THANH SANG			

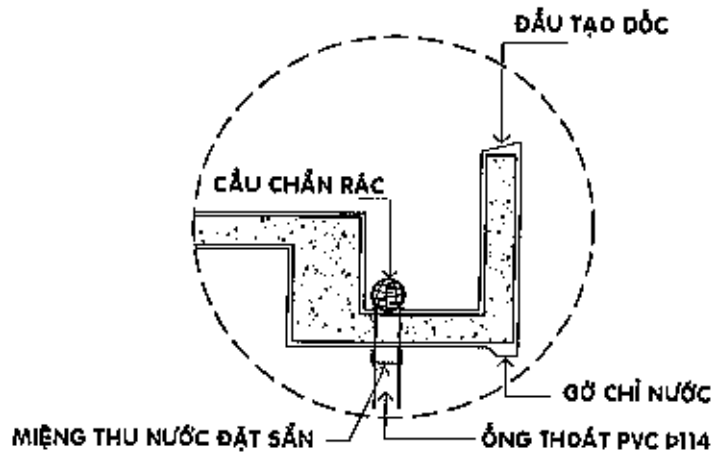

CHI TIẾT SẼ NỒ - TL 1/20

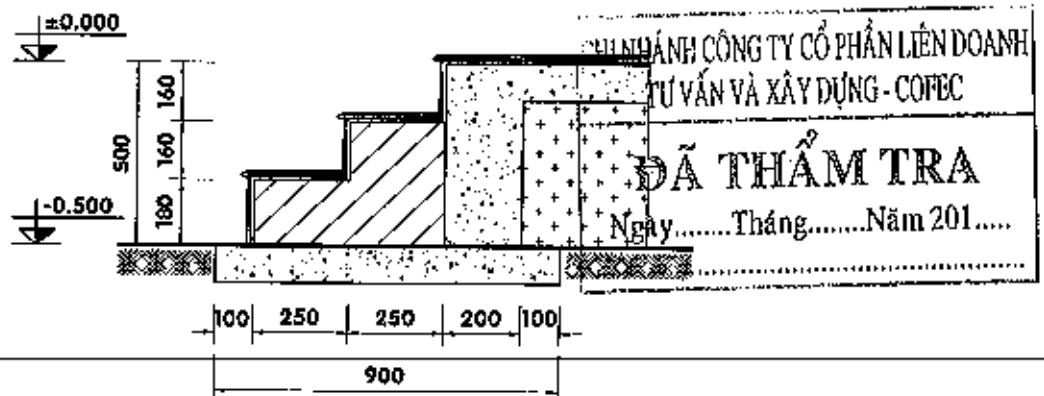

CHI TIẾT TAM CẤP - TL 1/20

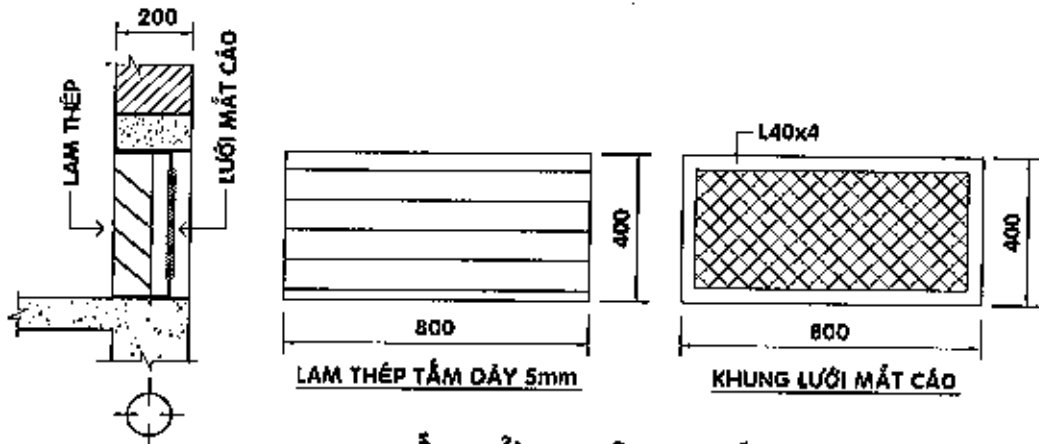

CHI TIẾT CỬA THÔNG GIÓ - TL 1/20

GHI CHÚ:

- CÁC GHI CHÚ XEM TẠI BẢN VẼ QUY ĐỊNH CHUNG



**CÔNG TY CP TƯ VẤN XÂY DỰNG
ĐIỆN LỰC TP HỒ CHÍ MINH**

**THIẾT KẾ MẪU PHẦN KHÔNG CHUYÊN ĐIỆN
CHO CÁC TRẠM KHÁCH HÀNG**

GIÁM ĐỐC

NGUYỄN ĐÌNH TÂN

**TRẠM PHÒNG 1 MÁY BIẾN THỂ < 300 KVA
2 ĐẦU CẤP VỚI RMU**

KIỂM TRA

NGUYỄN MINH TÂM

THIẾT LẬP

ĐÌNH HỮU ĐẠI

TỜ SỐ: 7/25

TCTK

NGÀY: / 11 / 2015

VẼ

NGUYỄN THANH SANG

MÃ HIỆU TIÊU CHUẨN:

TCTP-05

TỶ LỆ: ĐÃ GHI

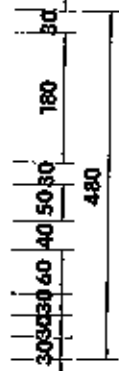
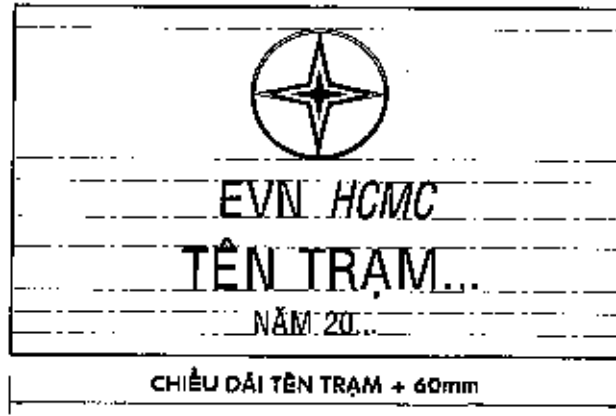

CHI TIẾT BẢNG TÊN TRẠM - TL 1/10

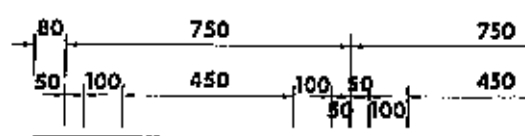

CHÍNH HÀNH CÔNG TY CỔ PHẦN LIÊN DOANH
 TƯ VẤN VÀ XÂY DỰNG - COFEC
ĐÃ THẨM TRA
 Ngày.....Tháng.....Năm 201.....

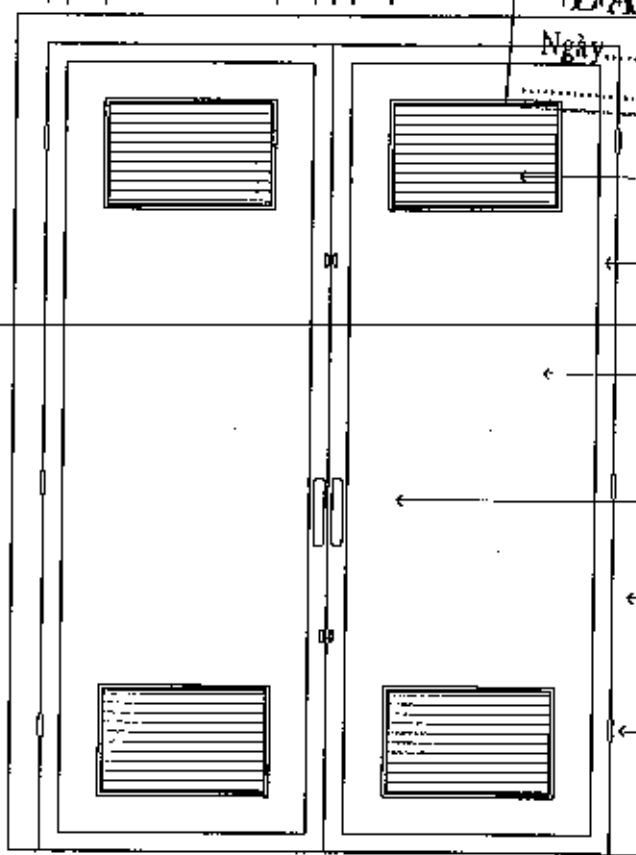
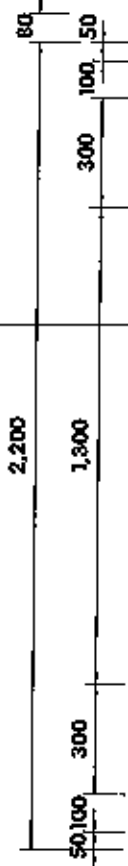

- ← LAM THÔNG GIÓ BẰNG THÉP
- ← KHUNG NỘI THÉP HỘP 50x40x1.2mm
- ← THÉP TẮM DÂY 1.5mm ỚP 2 MẶT
- ← TAY NẮM CỬA
- ← KHUNG NGOẠI THÉP HỘP 80x40x1.2mm
- ← BÀN LÉ

CHI TIẾT CỬA ĐI 2.2x1.5m - TL 1/20

GHI CHÚ:

- CÁC GHI CHÚ XEM TẠI BẢN VẼ QUY ĐỊNH CHUNG

	CÔNG TY CP TƯ VẤN XÂY DỰNG ĐIỆN LỰC TP HỒ CHÍ MINH		THIẾT KẾ MẪU PHẦN KHÔNG CHUYÊN ĐIỆN CHO CÁC TRẠM KHÁCH HÀNG		
	GIÁM ĐỐC NGUYỄN ĐÌNH TÀI	KIỂM TRA NGUYỄN MINH TÀI	THIẾT LẬP ĐÌNH HỮU ĐẠI	VẼ NGUYỄN THANH SANG	TRẠM PHÒNG 1 MÁY BIẾN THÉ ≤ 300 KVA 2 ĐẦU CẤP VỚI RMU
				MÃ HIỆU TIÊU CHUẨN: TCTP-05	TỶ LỆ: ĐÃ GHI

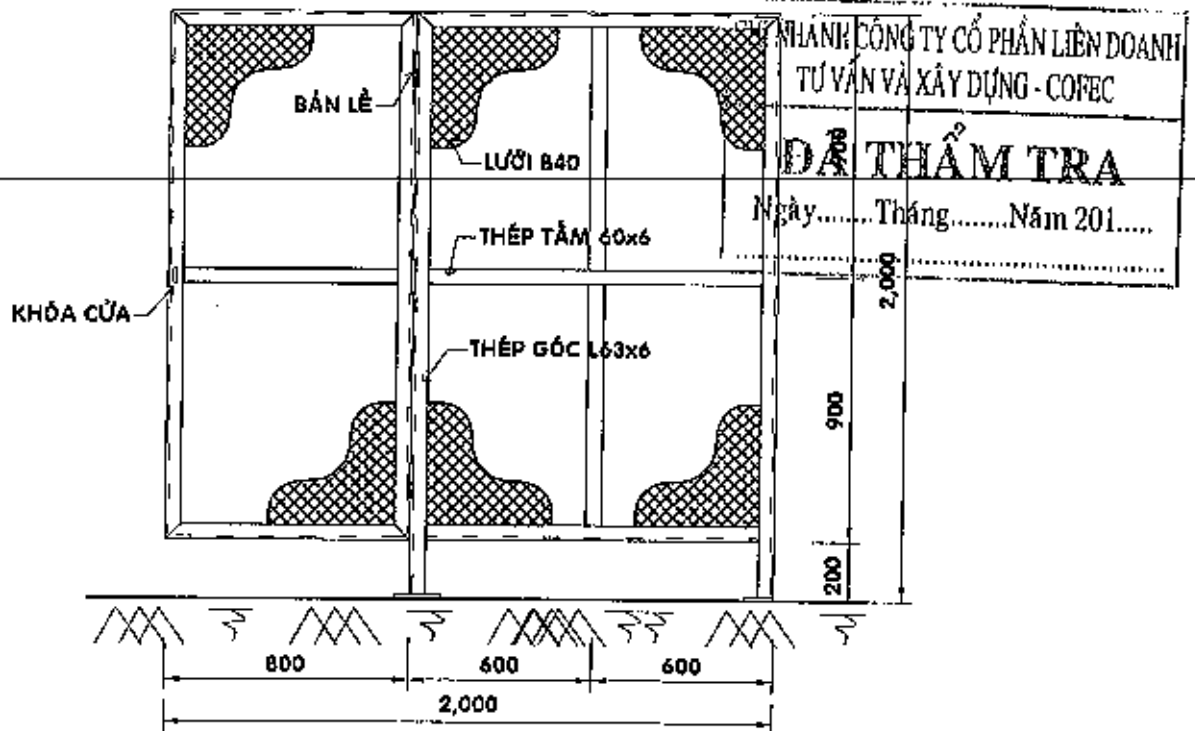
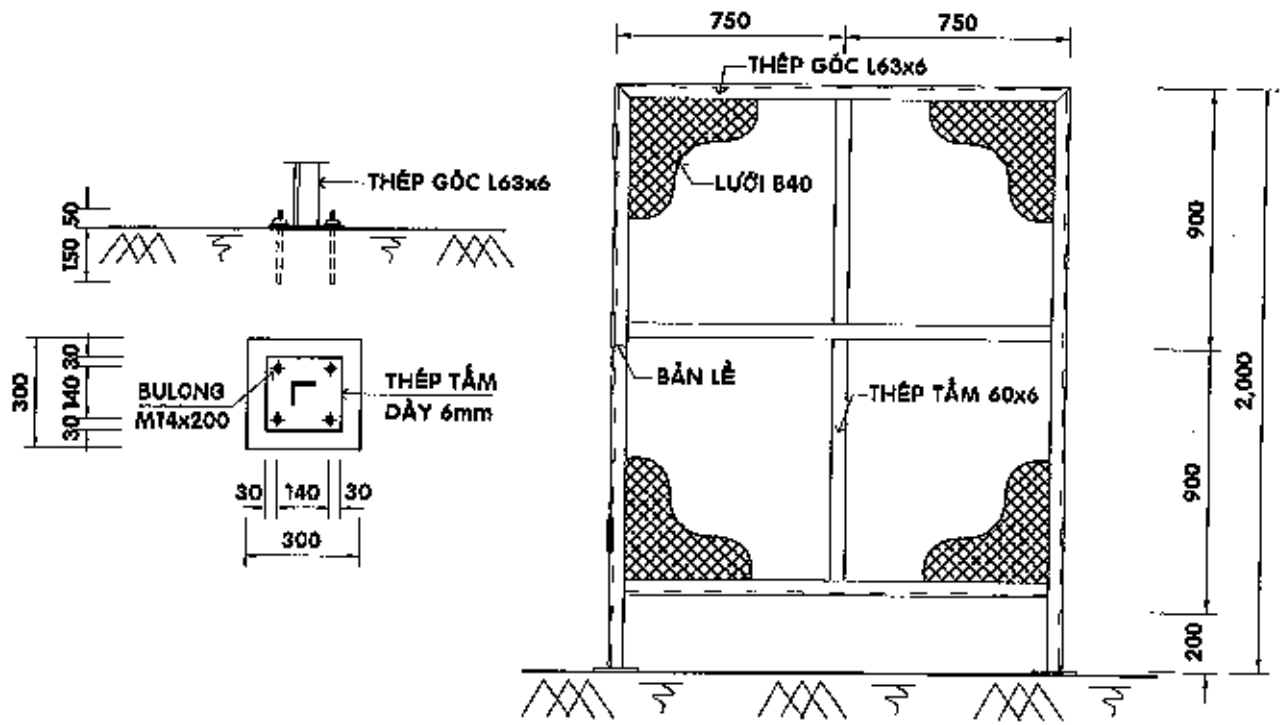

CHI TIẾT HÀNG RÀO LƯỚI B40 - TL 1/25

GHI CHÚ:

- CÁC GHI CHÚ XEM TẠI BẢN VẼ QUY ĐỊNH CHUNG



**CÔNG TY CP TƯ VẤN XÂY DỰNG
ĐIỆN LỰC TP HỒ CHÍ MINH**

**THIẾT KẾ MẪU PHẦN KHÔNG CHUYÊN ĐIỆN
CHO CÁC TRẠM KHÁCH HÀNG**

GIÁM ĐỐC	NGUYỄN ĐÌNH TÂN
KIỂM TRA	NGUYỄN MINH TÂM
THIẾT LẬP	ĐINH HỮU ĐẠI
VẼ	NGUYỄN THANH SANG

TRẠM PHÒNG 1 MÁY BIẾN THỂ ≤ 300 KVA 2 ĐẦU CẤP VỚI RMU		
TỜ SỐ: 9/25	TCTK	NGÀY: / 11 / 2015
MÃ HIỆU TIÊU CHUẨN:	TCTP-05	TỶ LỆ: ĐÃ GHI

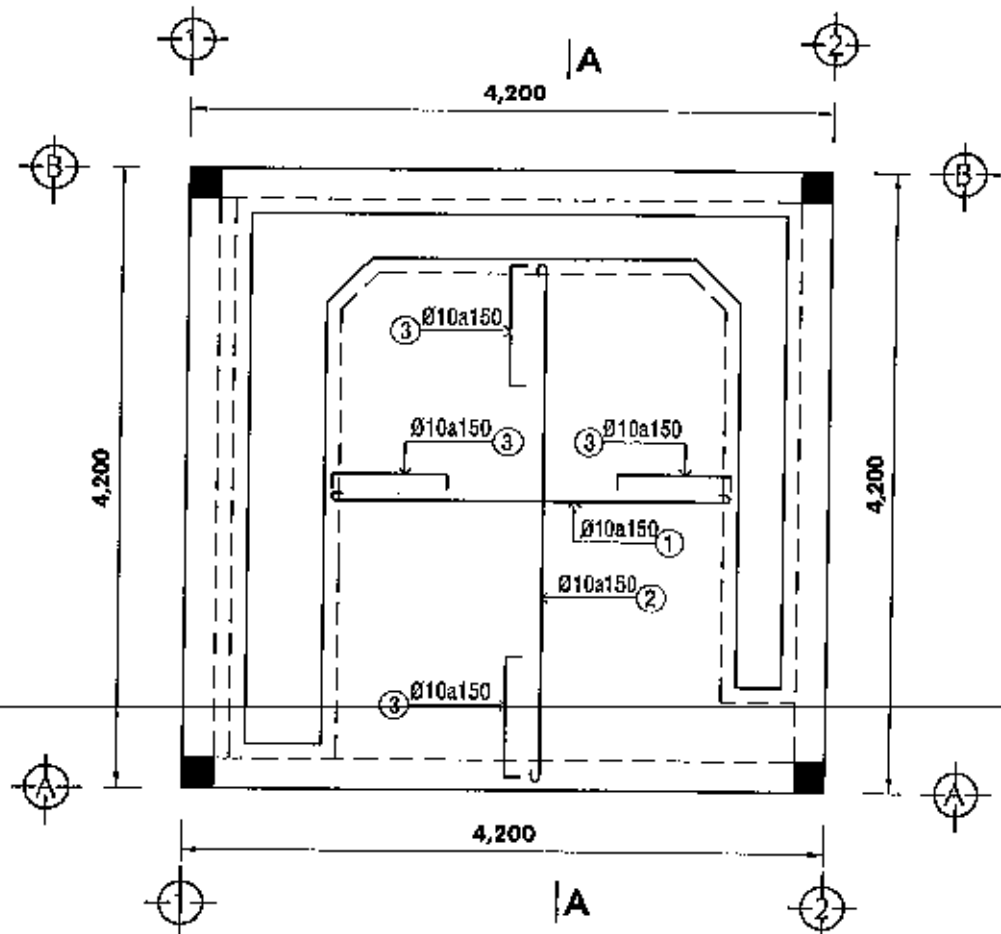

MẶT BẰNG THÉP SÀN TRỆT - TL 1/50

CHI NHÁNH CÔNG TY CỔ PHẦN LIÊN DOANH
 TƯ VẤN VÀ XÂY DỰNG - COPEC

ĐÃ THẨM TRA
 Ngày.../.../Tháng.../.../ Năm 201...
Trần Quốc Trường

GHI CHÚ:
 - CÁC GHI CHÚ XEM TẠI BẢN VẼ QUY ĐỊNH CHUNG

	CÔNG TY CP TƯ VẤN XÂY DỰNG ĐIỆN LỰC TP. HỒ CHÍ MINH		THIẾT KẾ MẪU PHẦN KHÔNG CHUYÊN ĐIỆN CHO CÁC TRẠM KHÁCH HÀNG		
	GIÁM ĐỐC NGUYỄN ĐÌNH TẤN	KIỂM TRA NGUYỄN MINH TẤN	THIẾT LẬP ĐINH HỮU ĐẠI	VẼ NGUYỄN THANH SANG	TRẠM PHÒNG 1 MÁY BIẾN THỂ ≤ 300 KVA 2 ĐẦU CẤP VỚI RMU
TỜ SỐ: 10/25			TCTK		NGÀY: / 11 / 2015
MÃ HIỆU TIÊU CHUẨN:			TCTP-05		TỶ LỆ: ĐÃ GHI

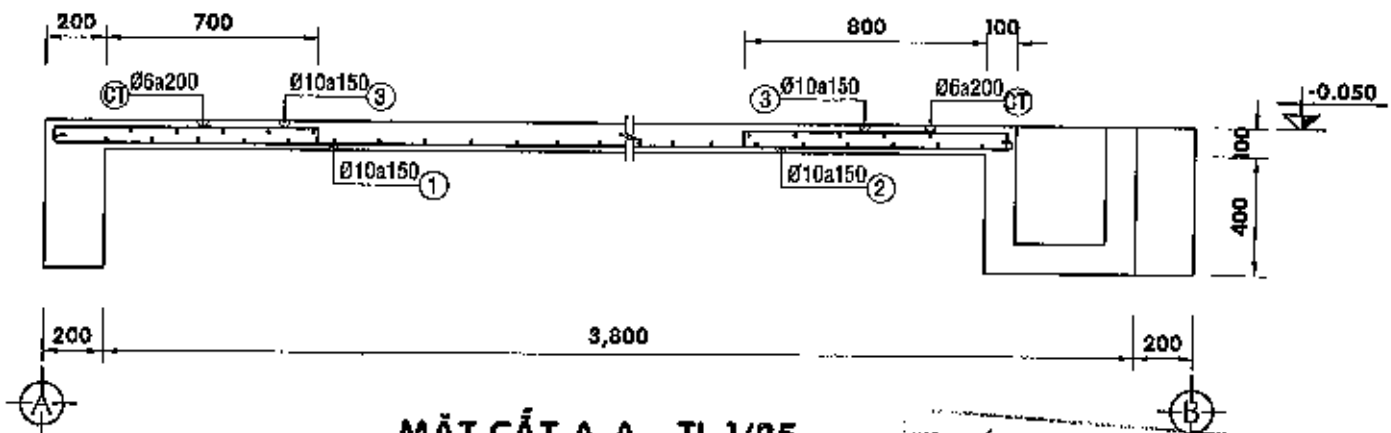

MẶT CẮT A-A - TL 1/25

CHI NHÁNH CÔNG TY CỔ PHẦN LIÊN DOANH
TƯ VẤN VÀ XÂY DỰNG - COPEC
ĐÃ THẨM TRA
Ngày: 11 Tháng 11 Năm 2015...
KHỐI LƯỢNG (KỶ)...
ĐƠN VỊ: TẤN-BỘ

BẢNG THÔNG KÊ THÉP SÀN TRỆ

SỐ HIỆU	HÌNH DÁNG	Ø (mm)	CHIỀU DÀI (mm)	S. LƯỢNG	KHỐI LƯỢNG (KỶ)	ĐƠN VỊ
1	2700	10A1	2700	25	1.66	41.62
2	3600	10A1	3700	19	2.28	43.34
3	900	10A1	1360	88	0.84	73.79
CT	2700	6A1	2800	8	0.62	4.97
CT	3600	6A1	3600	2	0.80	6.39
TỔNG CỘNG						170.11

GHI CHÚ:

- CÁC GHI CHÚ XEM TẠI BẢN VẼ QUY ĐỊNH CHUNG



**CÔNG TY CP TƯ VẤN XÂY DỰNG
ĐIỆN LỰC TP. HỒ CHÍ MINH**

**THIẾT KẾ MẪU PHẦN KHÔNG CHUYÊN ĐIỆN
CHO CÁC TRẠM KHÁCH HÀNG**

GIÁM ĐỐC	NGUYỄN ĐÌNH TÂM
KIỂM TRA	NGUYỄN MINH TÂM
THIẾT LẬP	ĐÌNH HỮU ĐẠI
VẼ	NGUYỄN THANH SANG

**TRẠM PHÒNG 1 MÁY BIẾN THÉ ≤ 300 KVA
2 ĐẦU CẤP VỚI RMU**

TỜ SỐ: 11/25	TCTK	NGÀY: / 11 / 2015
MÃ HIỆU TIÊU CHUẨN:	TCTP-05	TỶ LỆ: ĐÃ GHI

HÌNH ANH CÔNG TY CỔ PHẦN LIÊN DOANH
 TƯ VẤN VÀ XÂY DỰNG - COFEC
ĐÃ THẨM TRA
 Ngày... 11/11/2015...
 ...Thị trấn Thủ Đức, Thành Phố Thủ Đức...

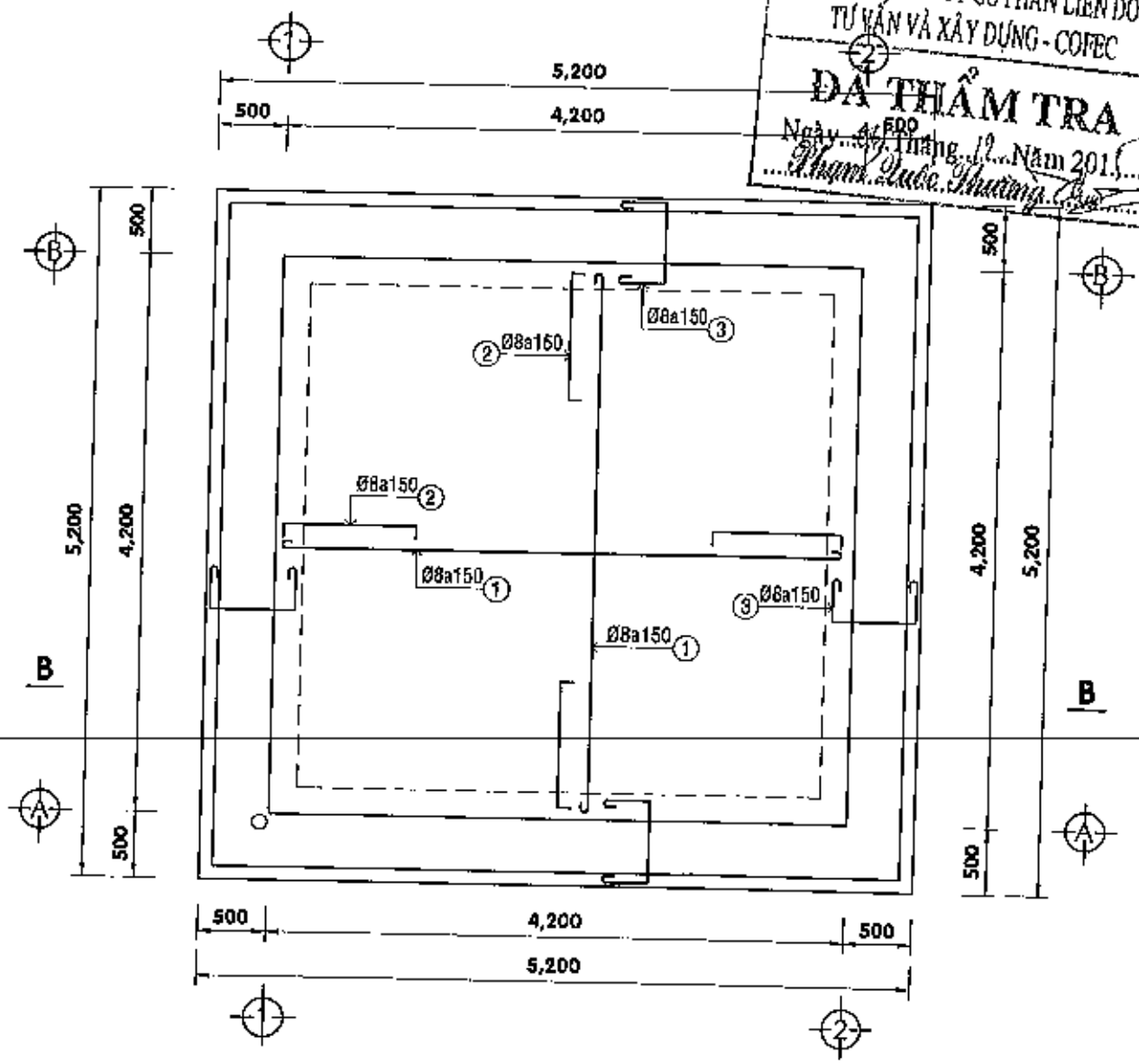

MẶT BẰNG THÉP SÀN MÁI - TỈ 1/50

GHI CHÚ:

- CÁC GHI CHÚ XEM TẠI BẢN VẼ QUY ĐỊNH CHUNG

 CÔNG TY CP TƯ VẤN XÂY DỰNG ĐIỆN LỰC TP. HỒ CHÍ MINH		THIẾT KẾ MẪU PHẦN KHÔNG CHUYÊN ĐIỆN CHO CÁC TRẠM KHÁCH HÀNG		
GIÁM ĐỐC NGUYỄN ĐÌNH TÂN		TRẠM PHÒNG 1 MÁY BIẾN THÉ ≤ 300 KVA 2 ĐẦU CÁP VỚI RMU		
KIỂM TRA NGUYỄN MINH TÂM		TỜ SỐ: 12/25	TCTK	NGÀY: / 11 / 2015
THIẾT LẬP ĐÌNH HỮU ĐẠI		MÃ HIỆU TIÊU CHUẨN:	TCTP-05	TỶ LỆ: ĐÃ GHI
VẼ NGUYỄN THANH SANG				

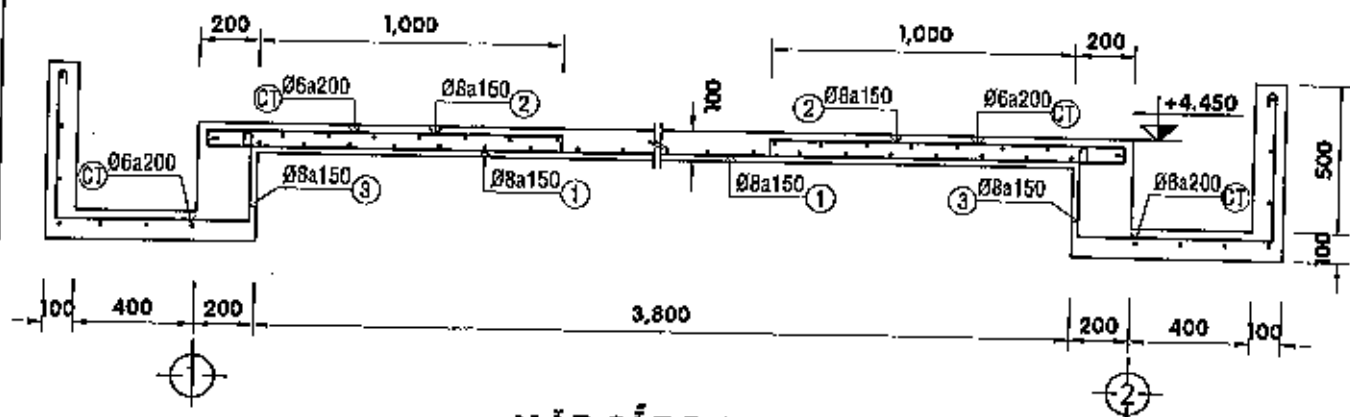

MẶT CẮT B-B - TL 1/25

BẢNG THÔNG KÊ THÉP SÀN MÃI

SỐ HIỆU	HÌNH DÁNG	Ø (mm)	CHIỀU DÀI (mm)	S. LƯỢNG	KHỐI LƯỢNG (Kg)		
					ĐƠN VỊ	TOÀN BỘ	
1		8A1	4300	54	1.70	91.62	
2		8A1	1360	116	0.54	62.25	
3		8A1	1550	116	0.61	70.95	
CT		6A1	4300	52	0.95	49.63	
TỔNG CỘNG							274.45

CHI NHÁNH CÔNG TY CỔ PHẦN LIÊN DOANH TƯ VẤN VÀ XÂY DỰNG - COFEC

ĐÃ THẨM TRA

Ngày.../.../Tháng.../2015...

Phạm Quốc Hưng

GHI CHÚ:

- CÁC GHI CHÚ XEM TẠI BẢN VẼ QUY ĐỊNH CHUNG



CÔNG TY CP TƯ VẤN XÂY DỰNG ĐIỆN LỰC TP. HỒ CHÍ MINH

THIẾT KẾ MẪU PHẦN KHÔNG CHUYÊN ĐIỆN CHO CÁC TRẠM KHÁCH HÀNG

GIÁM ĐỐC	NGUYỄN ĐÌNH TÂN
KIỂM TRA	NGUYỄN MINH TÂM
THIẾT LẬP	ĐÌNH HỮU ĐÀ
VẼ	NGUYỄN THANH SANG

TRẠM PHÒNG 1 MÁY BIẾN THÉ ≤ 300 KVA 2 ĐẦU CẤP VỚI RMU		
TỜ SỐ: 13/25	TGTK	NGÀY: / / 2015
MÃ HIỆU TIÊU CHUẨN:	TCTP-05	TỶ LỆ: ĐÃ GHI

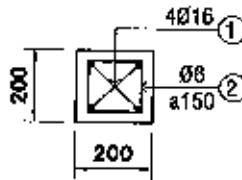

CỘT THÉP CỘT - TL 1/20

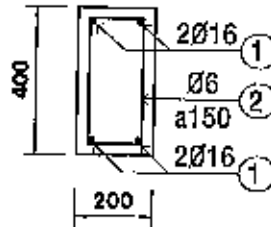

CỘT THÉP DẦM MÃI - TL 1/20

CHI NHÁNH CÔNG TY CỔ PHẦN LIÊN DOANH
TƯ VẤN VÀ XÂY DỰNG - COFEC

ĐÃ THẨM TRA
Ngày.../.../Tháng.../.../Năm 201...
Phạm Quốc Thuận

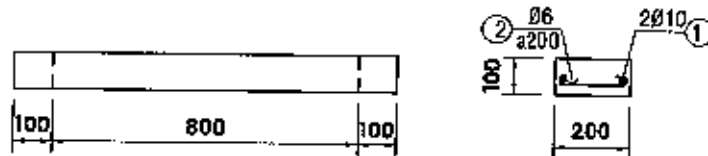

CỘT THÉP LANH TỔ THÔNG GIÓ - TL 1/20

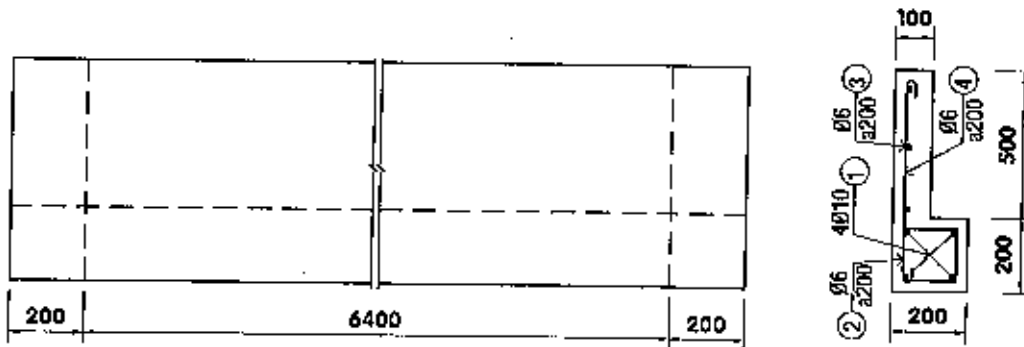

CỘT THÉP LAM CHE NẮNG - TL 1/20

GHI CHÚ:

- CÁC GHI CHÚ XEM TẠI BẢN VẼ QUY ĐỊNH CHUNG



**CÔNG TY CP TƯ VẤN XÂY DỰNG
ĐIỆN LỰC TP. HỒ CHÍ MINH**

**THIẾT KẾ MẪU PHẦN KHÔNG CHUYÊN ĐIỆN
CHO CÁC TRẠM KHÁCH HÀNG**

GIÁM ĐỐC: NGUYỄN ĐÌNH TÂN

**TRẠM PHÒNG 1 MÁY BIẾN THỂ < 300 KVA
2 ĐẦU CẤP VỚI RMU**

KIỂM TRA: NGUYỄN MINH TÂM

THIẾT LẬP: ĐÌNH HỮU ĐẠI

TỜ SỐ: 14/25

TCTK

NGÀY: / / 11 / 2015

VẼ: NGUYỄN THANH SANG

MÃ HIỆU TIÊU CHUẨN:

TCTP-05

TỶ LỆ: ĐÃ GHI

BẢNG THỐNG KÊ THÉP 1 CỘT

SỐ HIỆU	HÌNH DÁNG	Ø (mm)	CHIỀU DÀI (mm)	S. LƯỢNG	KHỐI LƯỢNG (Kg)		
					ĐƠN VỊ	TOÀN BỘ	
1		16AII	4500	4	7.10	28.41	
2		8AI	380	30	0.08	2.53	
TỔNG CỘNG							30.94

BẢNG THỐNG KÊ THÉP 1 DẪM MÃI

SỐ HIỆU	HÌNH DÁNG	Ø (mm)	CHIỀU DÀI (mm)	S. LƯỢNG	KHỐI LƯỢNG (Kg)		
					ĐƠN VỊ	TOÀN BỘ	
1		16AII	4880	4	7.70	30.81	
2		8AI	1060	26	0.24	6.12	
TỔNG CỘNG							36.93

BẢNG THỐNG KÊ THÉP 1 LANH TỬ THÔNG GIÓ

SỐ HIỆU	HÌNH DÁNG	Ø (mm)	CHIỀU DÀI (mm)	S. LƯỢNG	KHỐI LƯỢNG (Kg)		
					ĐƠN VỊ	TOÀN BỘ	
1		10AII	1000	6	0.06	0.35	
2		8AI	260	6	0.06	0.35	
TỔNG CỘNG							1.58

CHI NHÁNH CÔNG TY CỔ PHẦN LÊN DOANH
TẠI VÀI VỊ XÃ ĐƯƠNG CỎPEC

BẢNG THỐNG KÊ THÉP 1 LAM CHE NẮNG

SỐ HIỆU	HÌNH DÁNG	Ø (mm)	CHIỀU DÀI (mm)	S. LƯỢNG	KHỐI LƯỢNG (Kg)		
					ĐƠN VỊ	TOÀN BỘ	
1		10AII	6400	4	3.95	15.78	
2		8AI	380	33	0.08	2.78	
3		6AI	750	33	0.17	5.49	
4		6AI	6500	4	1.44	5.77	
TỔNG CỘNG							29.82

GHI CHÚ:

- CÁC GHI CHÚ XEM TẠI BẢN VẼ QUY ĐỊNH CHUNG



**CÔNG TY CP TƯ VẤN XÂY DỰNG
ĐIỆN LỰC TP. HỒ CHÍ MINH**

**THIẾT KẾ MẪU PHẦN KHÔNG CHUYÊN ĐIỆN
CHO CÁC TRẠM KHÁCH HÀNG**

GIÁM ĐỐC	NGUYỄN ĐÌNH TÂN
KIỂM TRA	NGUYỄN MINH TÂM
THIẾT LẬP	ĐINH HỮU ĐẠI
VẼ	NGUYỄN THANH SANG

**TRẠM PHÒNG 1 MÁY BIẾN THẾ ≤ 300 KVA
2 ĐẦU CẤP VỚI RMU**

TỜ SỐ: 15/25	TCTK	NGÀY: / / 2015
MÃ HIỆU TIÊU CHUẨN:	TCTP-05	TỶ LỆ: ĐÃ GHI

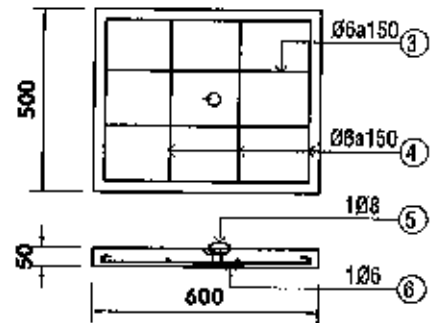
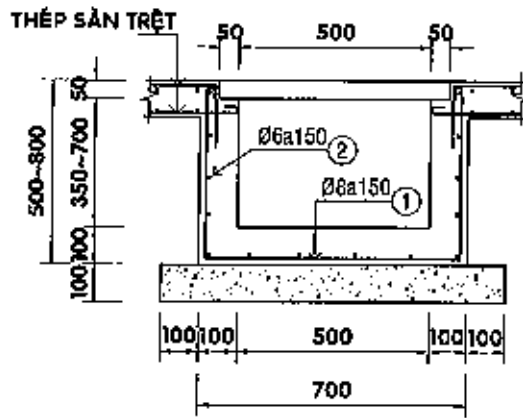

MƯƠNG TRUNG THỂ - TL 1/20 CÔNG TY CỔ PHẦN LIÊN DOANH TƯ VẤN VÀ XÂY DỰNG - COFEC

ĐÃ THẨM TRA

Ngày 01. Tháng 11. Năm 2015...
Thẩm Duyệt: *Thẩm Duyệt*

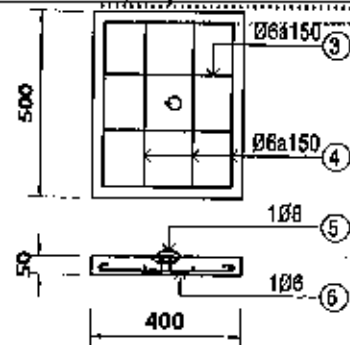
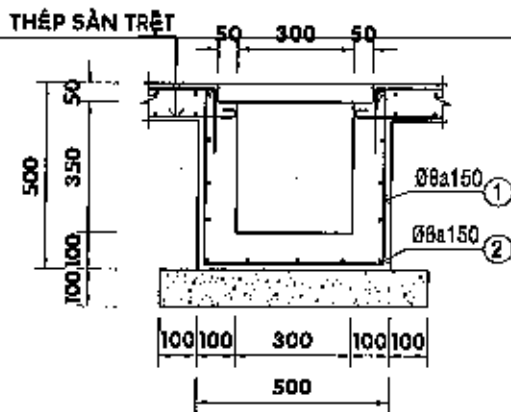

MƯƠNG HẠ THỂ - TL 1/20

GHI CHÚ:

• CÁC GHI CHÚ XEM TẠI BẢN VẼ QUY ĐỊNH CHUNG



CÔNG TY CP TƯ VẤN XÂY DỰNG ĐIỆN LỰC TP. HỒ CHÍ MINH

THIẾT KẾ MẪU PHẦN KHÔNG CHUYÊN ĐIỆN CHO CÁC TRẠM KHÁCH HÀNG

GIÁM ĐỐC: NGUYỄN ĐÌNH TÂN

**TRẠM PHÒNG 1 MÁY BIẾN THỂ < 300 KVA
2 ĐẦU CẤP VỚI RMU**

KIỂM TRA: NGUYỄN MINH ANH

THIẾT LẬP: ĐÌNH HỮU ĐẠI

TỜ SỐ: 16/25

TCTK

NGÀY: / 11 / 2015

VẼ: NGUYỄN THANH SANG

MÃ HIỆU TIÊU CHUẨN:

TCTP-05

TỶ LỆ: ĐÃ GHI

BẢNG THÔNG KÊ THÉP 1m MƯƠNG TRUNG THỂ

SỐ HIỆU	HÌNH DẠNG	Ø (mm)	CHIỀU DÀI (mm)	S. LƯỢNG	KHỐI LƯỢNG (Kg)		
					ĐƠN VỊ	TOÀN BỘ	
1		8A1	1950	8	0.77	6.16	
2		6A1	1100	14	0.24	3.42	
3		6A1	650	8	0.14	1.15	
4		6A1	550	8	0.12	0.98	
5		8A1	350	2	0.14	0.28	
6		6A1	350	2	0.08	0.16	
TỔNG CỘNG							

CHÍNH HÀNH CÔNG TY CỔ PHẦN LIÊN DOANH
TƯ VẤN VÀ XÂY DỰNG - COPEC

ĐÃ THẨM TRA

BẢNG THÔNG KÊ THÉP 1m MƯƠNG HẠ THỂ Tháng 12 Năm 2015

SỐ HIỆU	HÌNH DẠNG	Ø (mm)	CHIỀU DÀI (mm)	S. LƯỢNG	KHỐI LƯỢNG (Kg)	
					ĐƠN VỊ	TOÀN BỘ
1		8A1	1450	8	0.57	4.58
2		6A1	1100	13	0.24	3.17
3		6A1	450	8	0.10	0.80
4		6A1	550	8	0.12	0.98
5		8A1	350	2	0.14	0.28
6		6A1	350	2	0.08	0.16
TỔNG CỘNG						9.97

Phạm Đức Hoàng

GHI CHÚ:

- KÍCH THƯỚC (*) LẤY THEO GIÁ TRỊ TRUNG BÌNH
- CÁC GHI CHÚ XEM TẠI BẢN VẼ QUY ĐỊNH CHUNG



**CÔNG TY CP TƯ VẤN XÂY DỰNG
ĐIỆN LỰC TP. HỒ CHÍ MINH**

**THIẾT KẾ MẪU PHẦN KHÔNG CHUYÊN ĐIỆN
CHO CÁC TRẠM KHÁCH HÀNG**

GIÁM ĐỐC	NGUYỄN ĐÌNH TÂM ANH
KIỂM TRA	NGUYỄN MINH TÂM ANH
THIẾT LẬP	ĐÌNH HỮU ĐẠT
VẼ	NGUYỄN THANH SANG

**TRẠM PHÒNG 1 MÁY BIẾN THỂ < 300 KVA
2 ĐẦU CẤP VỚI RMU**

TỜ SỐ: 17/25	TCTK	NGÀY: / 11 / 2015
MÃ HIỆU TIÊU CHUẨN:	TCTP-05	TỶ LỆ: DẪN GHI

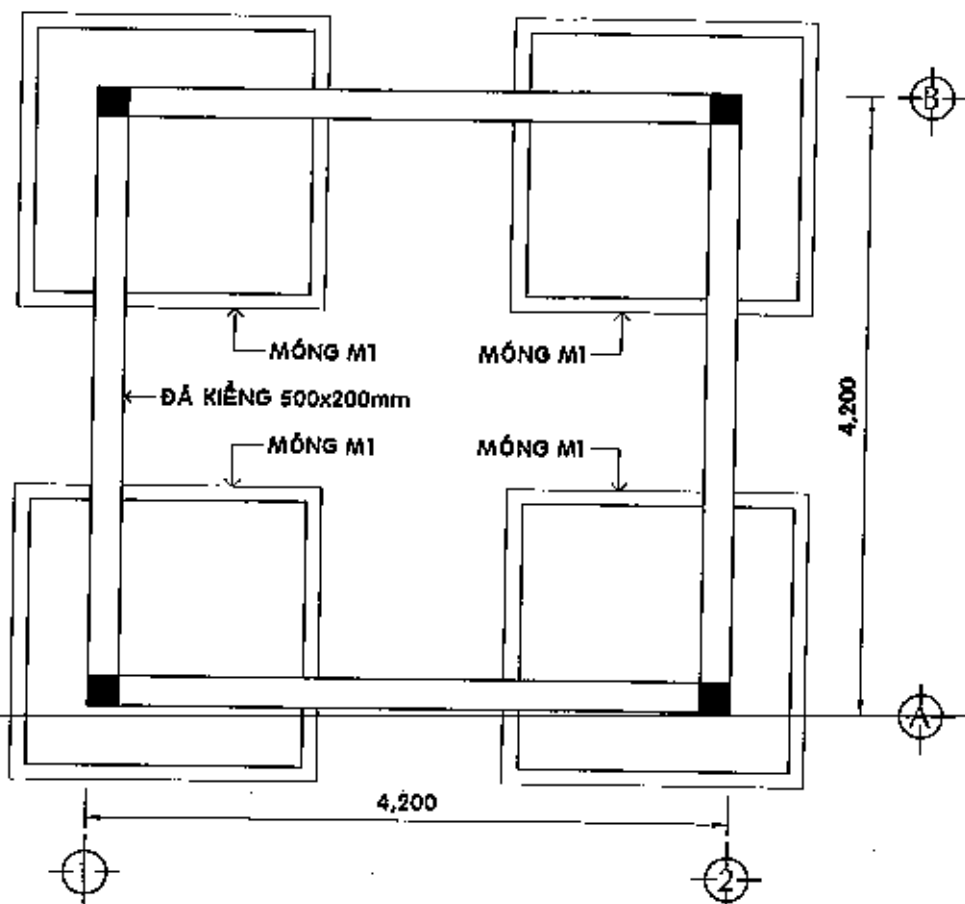

MẶT BẰNG BỐ TRÍ MÓNG - TL 1/50

CHI NHÁNH CÔNG TY CỔ PHẦN LIÊN DOANH
 TƯ VẤN VÀ XÂY DỰNG - COFEC

ĐÃ THẨM TRA
 Ngày... 04... Tháng... 12... Năm 2015...
Phạm Đức Cường

GHI CHÚ:

- CÁC GHI CHÚ XEM TẠI BẢN VẼ QUY ĐỊNH CHUNG

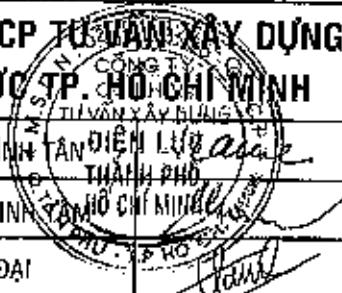
	CÔNG TY CP TƯ VẤN XÂY DỰNG ĐIỆN LỰC TP. HỒ CHÍ MINH		THIẾT KẾ MẪU PHẦN KHÔNG CHUYÊN ĐIỆN CHO CÁC TRẠM KHÁCH HÀNG		
	GIÁM ĐỐC NGUYỄN ĐÌNH TÂN	KIỂM TRA NGUYỄN MINH TÂN	THIẾT LẬP ĐINH HỮU ĐẠI	TRẠM PHÒNG 1 MÁY BIẾN THẾ < 300 KVA 2 ĐẦU CẤP VỚI RMU	
VẼ NGUYỄN THANH SANG			TỜ SỐ: 18/25	TGTK	NGÀY: / 11 / 2015
			MÃ HIỆU TIÊU CHUẨN:	TCTP-05	TỶ LỆ: ĐÃ GHI

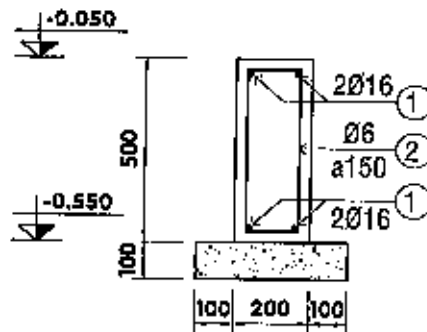

CỘT THÉP ĐÀ KIỀNG - TL 1/20

BẢNG THỐNG KÊ THÉP 1 ĐÀ KIỀNG

SỐ HIỆU	HÌNH DÁNG	Ø (mm)	CHIỀU DÀI (mm)	S. LƯỢNG	KHỐI LƯỢNG (Kg)		
					ĐƠN VỊ	TOÀN BỘ	
1	440 4200 440	16AII	5080	4	8.02	32.07	
2	140 440 50	6AI	1280	26	0.28	7.27	
TỔNG CỘNG							89.34

CHI NHÁNH CÔNG TY CỔ PHẦN LIÊN DOANH
TƯ VẤN VÀ XÂY DỰNG - COFEC

ĐÃ THẨM TRA

Ngày.../.../Tháng.../.../201...
Nguyễn Đức Cường

GHI CHÚ:

- CÁC GHI CHÚ XEM TẠI BẢN VẼ QUY ĐỊNH CHUNG



**CÔNG TY CP TƯ VẤN XÂY DỰNG
ĐIỆN LỰC TP. HỒ CHÍ MINH**

**THIẾT KẾ MẪU PHẦN KHÔNG CHUYÊN ĐIỆN
CHO CÁC TRẠM KHÁCH HÀNG**

GIÁM ĐỐC	NGUYỄN ĐÌNH TÂN	
KIỂM TRA	NGUYỄN MINH TÂN	
THIẾT LẬP	ĐÌNH HỮU ĐẠI	
VẼ	NGUYỄN THANH SANG	

**TRẠM PHÒNG 1 MÁY BIẾN THẾ < 300 KVA
2 ĐẦU CẤP VỚI RMU**

TỜ SỐ: 19/25	TCTK	NGÀY: / 11 / 2015
MÃ HIỆU TIÊU CHUẨN:	TCTP-05	TỶ LỆ: ĐÃ GHI

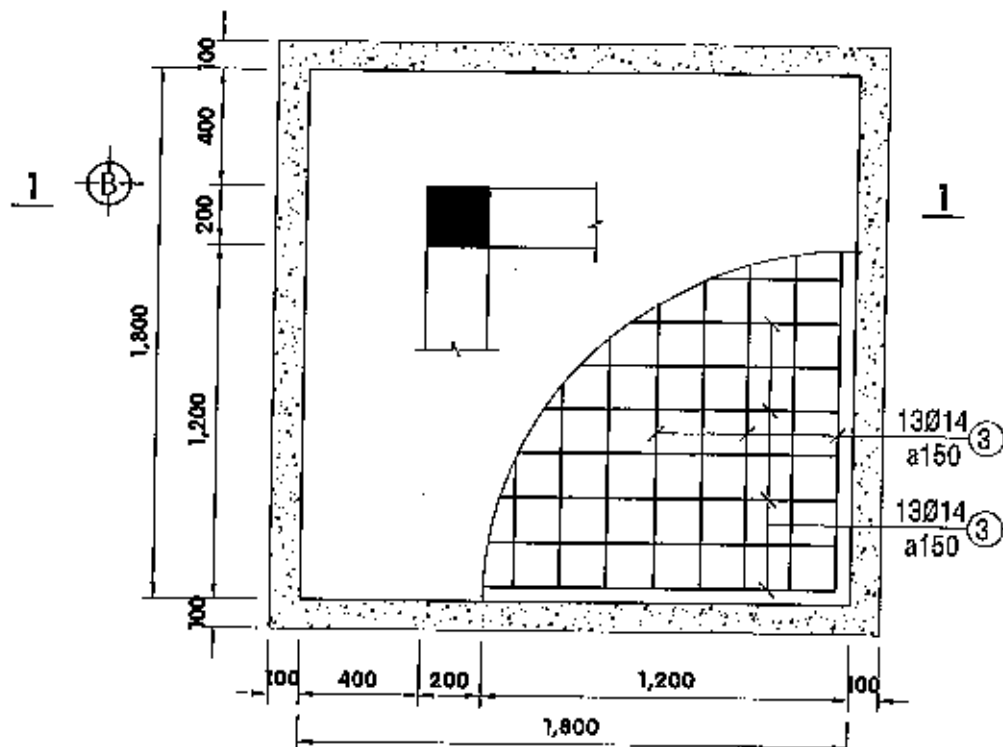

KẾT CẤU MÓNG M1 - TL 1/25
(LOẠI 1: KÍCH THƯỚC 1.8mx1.8m)

GHI CHÚ:

MÓNG LOẠI 1 SỬ DỤNG TRONG TRƯỜNG HỢP ĐỊA CHẤT CÓ ÁP LỰC TIÊU CHUẨN: $R_{tc} > 110 \text{ kN/m}^2$
 CÁC GHI CHÚ KHÁC XEM TẠI BẢN VẼ QUY ĐỊNH CHUNG

CHI NHÁNH CÔNG TY CỔ PHẦN LIÊN DOANH
 TƯ VẤN VÀ XÂY DỰNG - COFEC

ĐÃ THẨM TRA
 Ngày.../.../Tháng.../.../Năm 2015...
Phạm Đức Thuận

 CÔNG TY CP TƯ VẤN XÂY DỰNG ĐIỆN LỰC TP HỒ CHÍ MINH		THIẾT KẾ MẪU PHẦN KHÔNG CHUYÊN ĐIỆN CHO CÁC TRẠM KHÁCH HÀNG		
GIÁM ĐỐC	NGUYỄN ĐÌNH TÂN	TRẠM PHÒNG 1 MÁY BIẾN THÉ < 300 KVA 2 ĐẦU CẤP VỚI RMU		
KIỂM TRA	NGUYỄN MINH TÂM			
THIẾT LẬP	ĐÌNH HỮU ĐẠI	TỜ SỐ: 20/25	TCTK	NGÀY: / 11 / 2015
VẼ	NGUYỄN THANH SANG	MÃ HIỆU TIÊU CHUẨN:	TCTP-05	TỶ LỆ: ĐÃ GHI

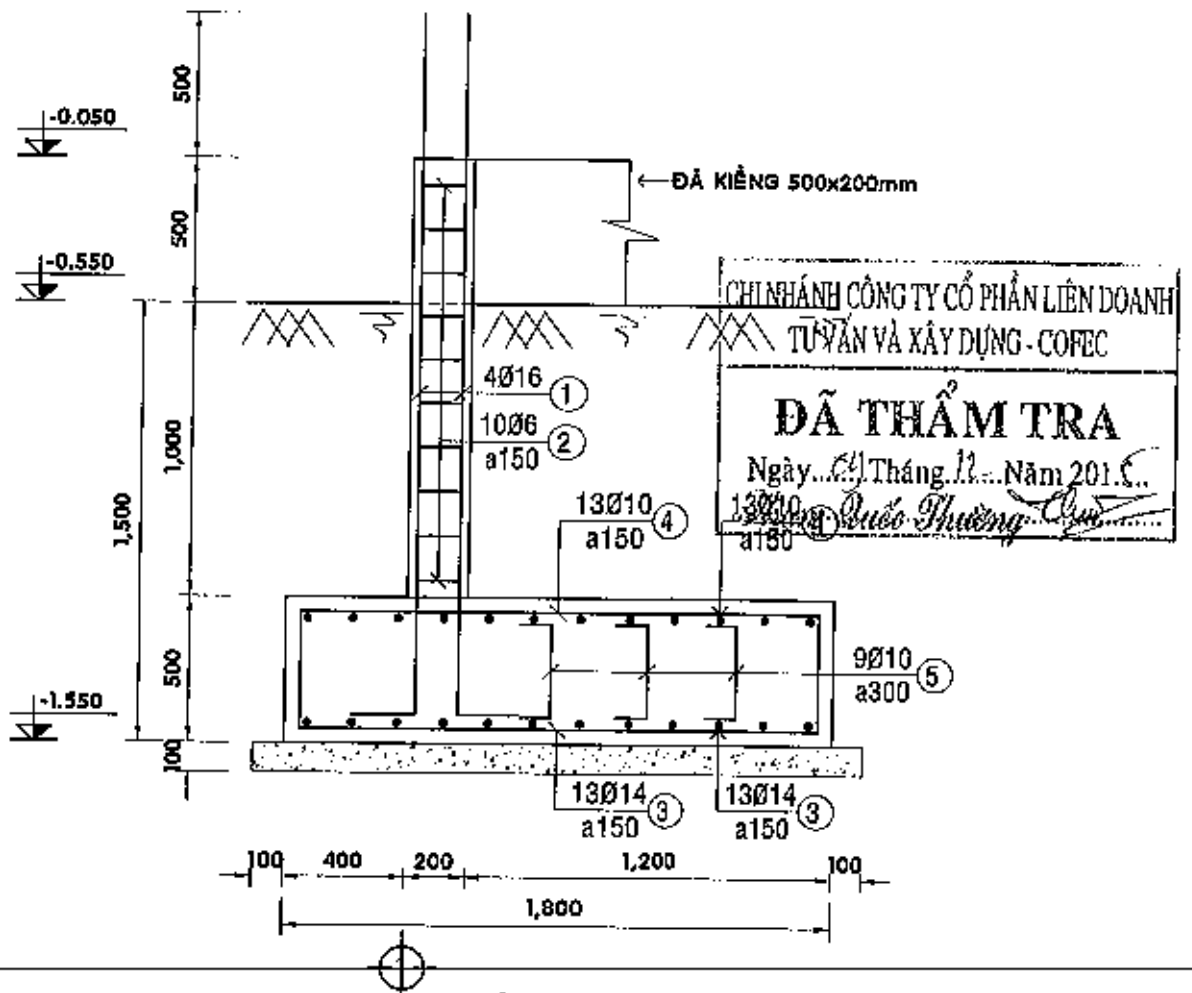

MẶT CẮT 1-1 - TL 1/25

BẢNG THỐNG KÊ THÉP 1 MÓNG LOẠI 1

SỐ HIỆU	HÌNH DÁNG	Ø (mm)	CHIỀU DÀI (mm)	S. LƯỢNG	KHỐI LƯỢNG (Kg)		
					ĐƠN VỊ	TỔNG CỘNG	
1	2500 400	16AII	2900	4	4.58	18.31	
2	140 140 50	6AI	380	10	0.08	0.84	
3	400 1700 400	14AI	2500	26	3.02	78.55	
4	400 1700 400	10AII	2500	26	1.54	40.07	
5	100 400 100	10AII	600	9	0.37	3.33	
TỔNG CỘNG							141.10

GHI CHÚ:

- CÁC GHI CHÚ XEM TẠI BẢN VẼ QUY ĐỊNH CHUNG



**CÔNG TY CP TƯ VẤN XÂY DỰNG
ĐIỆN LỰC TP. HỒ CHÍ MINH**

**THIẾT KẾ MẪU PHẦN KHÔNG CHUYÊN ĐIỆN
CHO CÁC TRẠM KHÁCH HÀNG**

GIÁM ĐỐC: NGUYỄN ĐÌNH TẤN

**TRẠM PHÒNG 1 MÁY BIẾN THỂ < 300 KVA
2 ĐẦU CẤP VỚI RMU**

KIỂM TRA: NGUYỄN MINH TÂN

THIẾT LẬP: ĐÌNH HỮU ĐẠI

TỜ SỐ: 21/25

TCTK

NGÀY: / 11 / 2015

VẼ: NGUYỄN THANH SANG

MÃ HIỆU TIÊU CHUẨN:

TCTP-05

TỶ LỆ: ĐÃ GHI

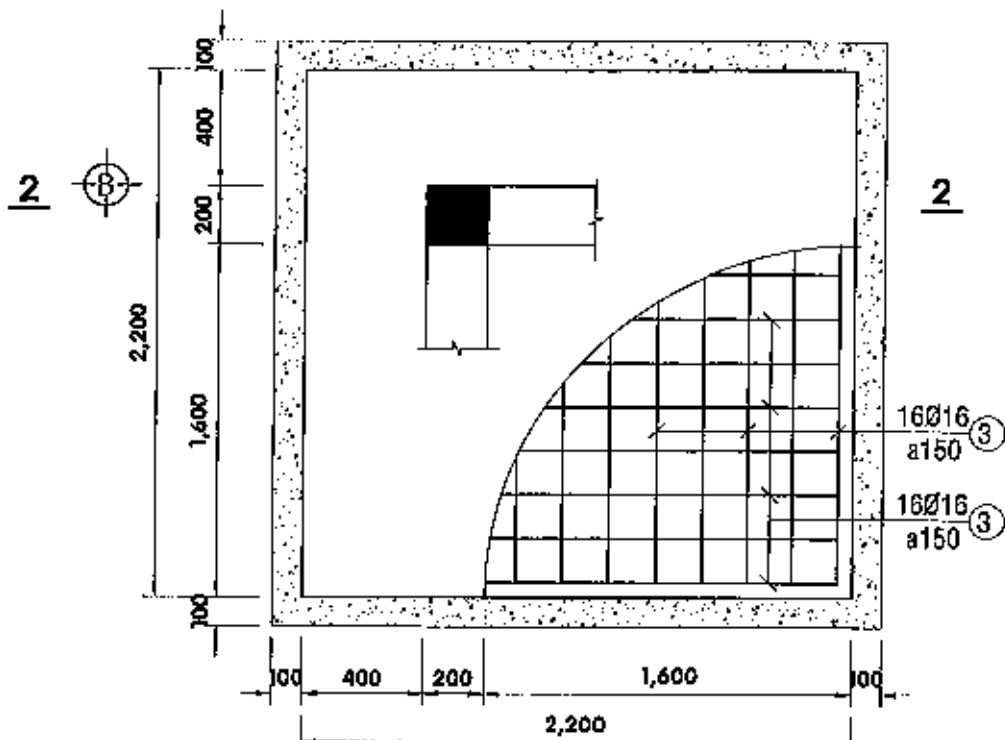

**KẾT CẤU MÓNG M1 - TL 1/25
(LOẠI 2: KÍCH THƯỚC 2.2mx2.2m)**

CHI NHÁNH CÔNG TY CỔ PHẦN LIÊN DOANH
TƯ VẤN VÀ XÂY DỰNG - COFEC

ĐÃ THẨM TRA

Ngày... 07 / Tháng... 12... Năm 201...
Phạm Quốc Trường

GHI CHÚ:

MÓNG LOẠI 2 SỬ DỤNG TRONG TRƯỜNG HỢP ĐỊA CHẤT CÓ ÁP LỰC TIÊU CHUẨN: $75 \text{ kN/m}^2 < R_{tc} < 110 \text{ kN/m}^2$
CÁC GHI CHÚ KHÁC XEM TẠI BẢN VẼ QUY ĐỊNH CHUNG



**CÔNG TY CP TƯ VẤN XÂY DỰNG
ĐIỆN LỰC TP. HỒ CHÍ MINH**

**THIẾT KẾ MẪU PHẦN KHÔNG CHUYÊN ĐIỆN
CHO CÁC TRẠM KHÁCH HÀNG**

GIÁM ĐỐC NGUYỄN ĐÌNH *ĐÌNH HỮU ĐÀI*

**TRẠM PHÒNG 1 MÁY BIẾN THÉ $\leq 300 \text{ KVA}$
2 ĐẦU CẤP VỚI RMU**

KIỂM TRA NGUYỄN MINH *NGUYỄN MINH*

THIẾT LẬP ĐÌNH HỮU ĐÀI

TỜ SỐ: 22/25 TCTK NGÀY: / 11 / 2015

VẼ NGUYỄN THANH SANG

MÃ HIỆU TIÊU CHUẨN: TCTP-05 TỶ LỆ: ĐÃ GHI

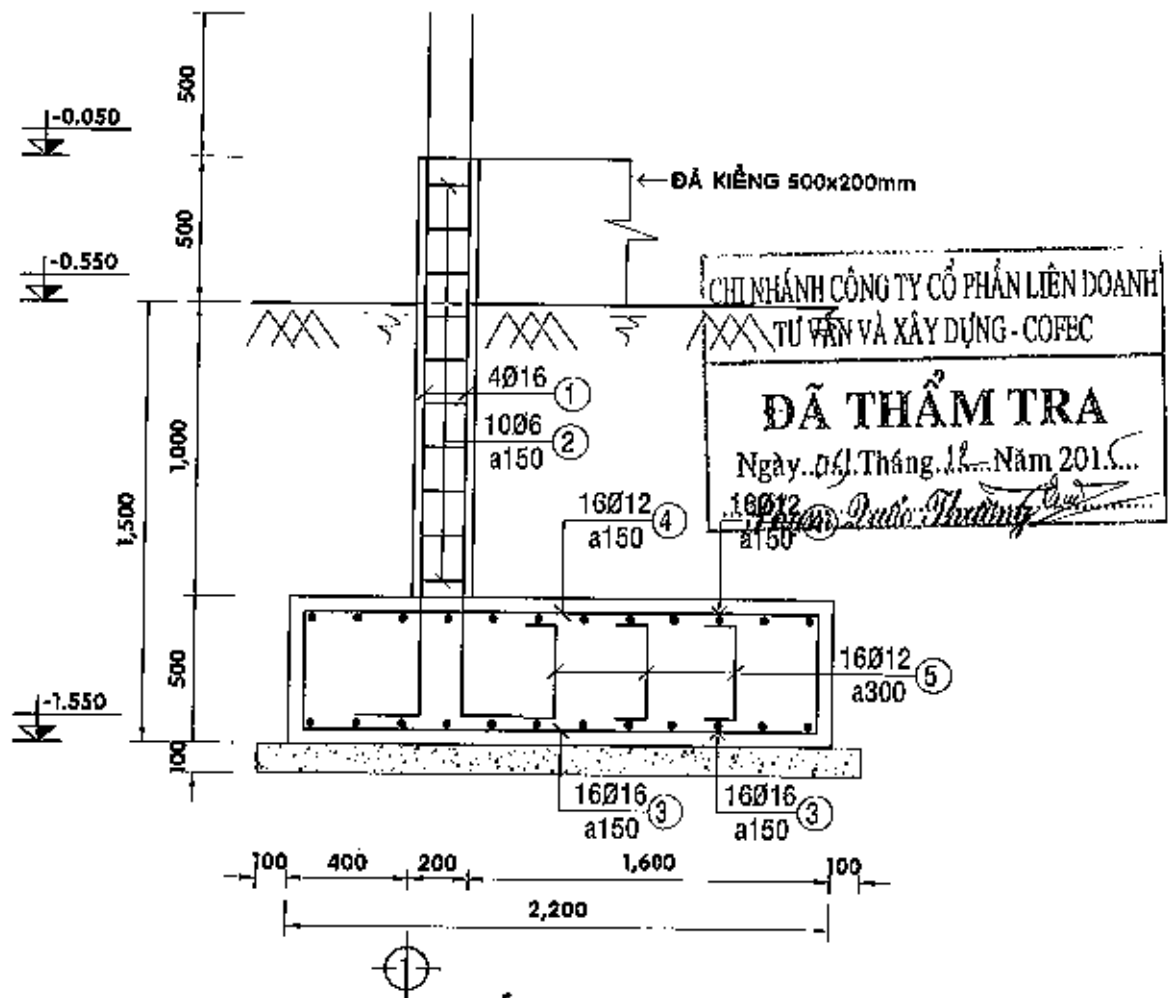

MẶT CẮT 2-2 - TL 1/25

BẢNG THỐNG KÊ THÉP 1 MỎNG LOẠI 2

SỐ HIỆU	HÌNH DÁNG	Ø (mm)	CHIỀU DÀI (mm)	S. LƯỢNG	KHỐI LƯỢNG (Kg)		
					ĐƠN VỊ	TOÀN BỘ	
1		16AII	2900	4	4.58	18.31	
2		6AI	380	10	0.08	0.84	
3		16AI	2900	32	4.58	146.47	
4		12AII	2900	32	2.57	82.39	
5		12AII	600	10	0.53	8.52	
TỔNG CỘNG							256.68

GHI CHÚ:

- CÁC GHI CHÚ XEM TẠI BẢN VẼ QUY ĐỊNH CHUNG

		THIẾT KẾ MẪU PHẦN KHÔNG CHUYÊN ĐIỆN CHO CÁC TRẠM KHÁCH HÀNG		
CÔNG TY CP TƯ VẤN XÂY DỰNG ĐIỆN LỰC TP HỒ CHÍ MINH	TRẠM PHÒNG 1 MÁY BIẾN THÉ ≤ 300 KVA 2 ĐẦU CẤP VỚI RMU			
GIÁM ĐỐC	NGUYỄN ĐÌNH TÂN	TỜ SỐ: 23/25	TCTK	NGÀY: / 11 / 2015
KIỂM TRA	NGUYỄN MINH	MÃ HIỆU TIÊU CHUẨN:	TCTP-05	TỶ LỆ: ĐÃ GHI
THIẾT LẬP	ĐÌNH HỮU ĐẠI			
VẼ	NGUYỄN THANH SANG			

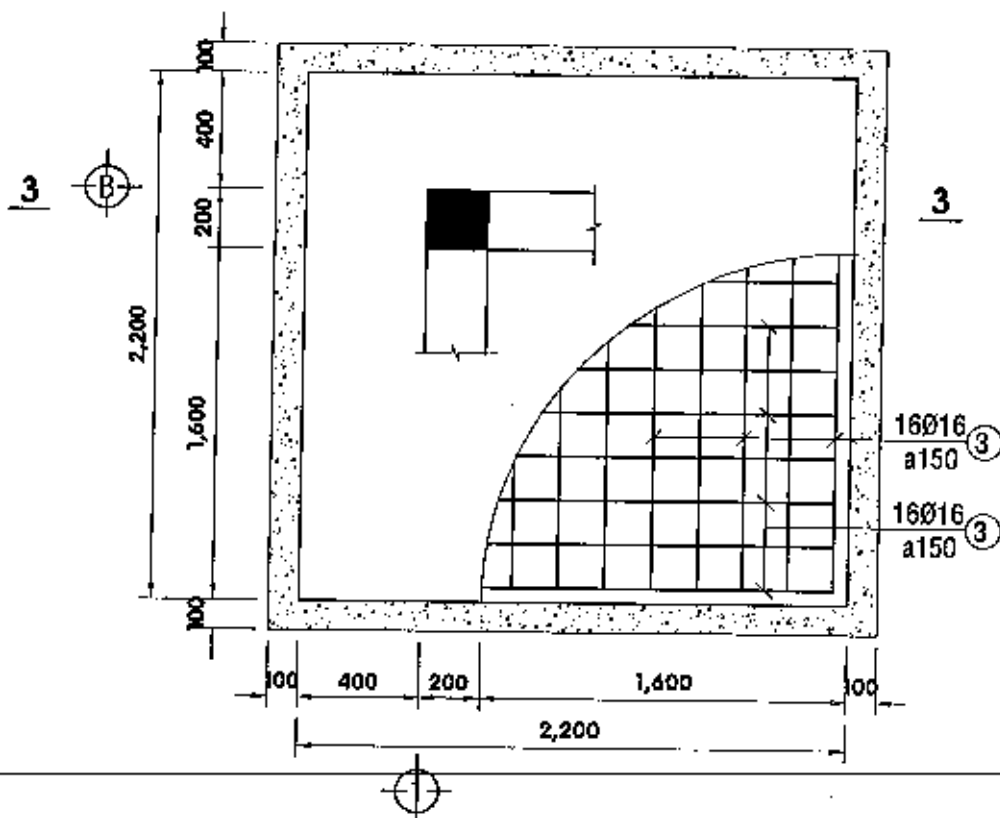

KẾT CẤU MÓNG M1 - TL 1/25
(LOẠI 3: KÍCH THƯỚC 2.2m x 2.2m)

CHI NHÁNH CÔNG TY CỔ PHẦN LIÊN DOANH
TƯ VẤN VÀ XÂY DỰNG - COFEC

ĐÃ THẨM TRA
Ngày... 04 / Tháng... 12 / Năm 201...
Phạm Quốc Cường

GHI CHÚ:

MÓNG LOẠI 3 SỬ DỤNG TRONG TRƯỜNG HỢP ĐỊA CHẤT CÓ ÁP LỰC TIÊU CHUẨN: $R_{ic} < 75 \text{ kN/m}^2$
CÁC GHI CHÚ KHÁC XEM TẠI BẢN VẼ QUY ĐỊNH CHUNG

	CÔNG TY CP TƯ VẤN XÂY DỰNG ĐIỆN LỰC TP HỒ CHÍ MINH		THIẾT KẾ MẪU PHẦN KHÔNG CHUYÊN ĐIỆN CHO CÁC TRẠM KHÁCH HÀNG		
	GIÁM ĐỐC NGUYỄN ĐÌNH ĐÁN	KIỂM TRA NGUYỄN MINH TÀI	THIẾT LẬP ĐÌNH HỮU ĐẠI	TỜ SỐ: 24/25	TCTK
TRẠM PHÒNG 1 MÁY BIẾN THÉ $\leq 300 \text{ KVA}$ 2 ĐẦU CẤP VỚI RMU			MÃ HIỆU TIÊU CHUẨN:	TCTP-05	TỶ LỆ: ĐÃ GHI
VẼ NGUYỄN THANH SANG					

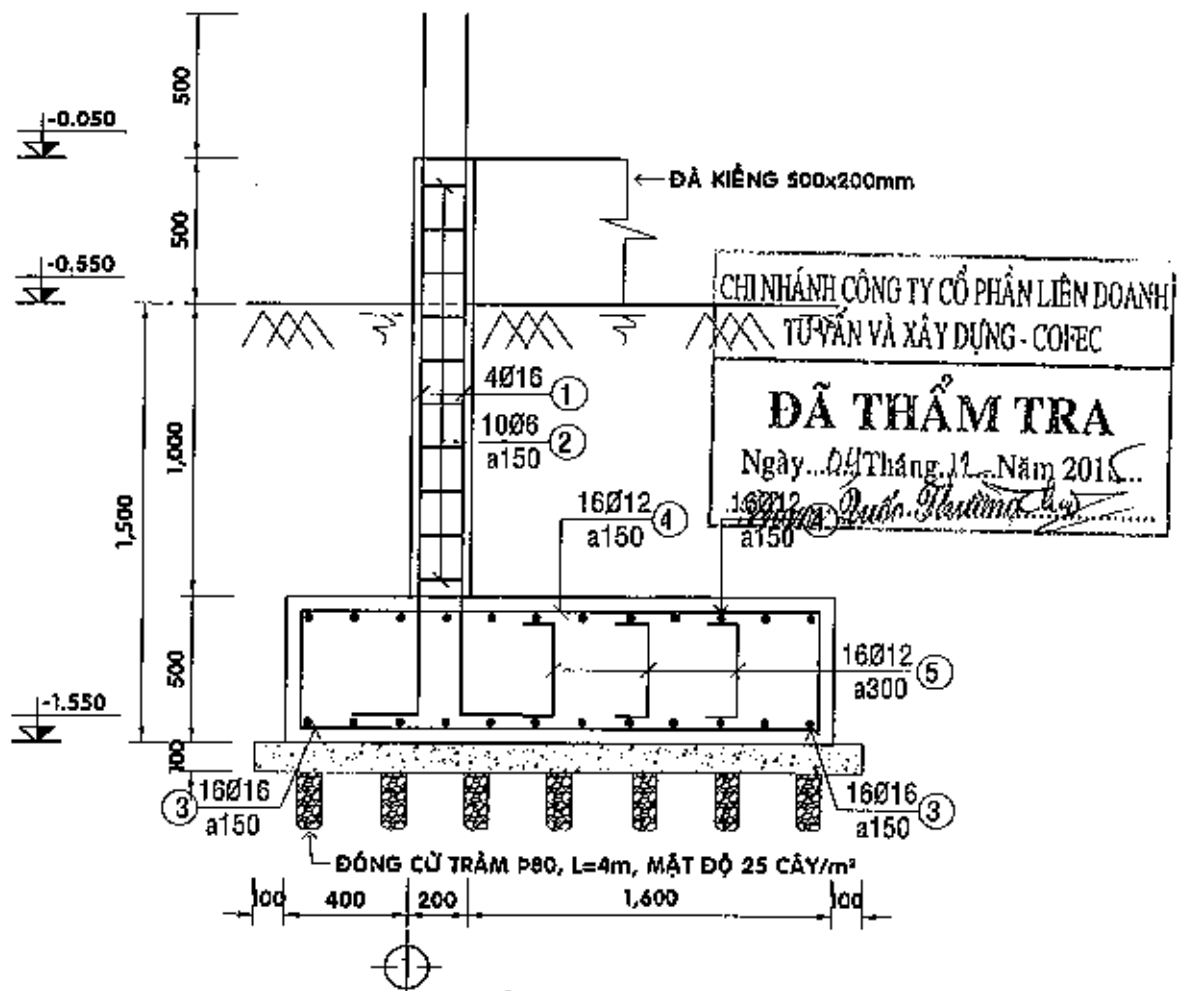

MẶT CẮT 3-3 - TL 1/25

BẢNG THỐNG KÊ THÉP 1 MÔNG LOẠI 3

SỐ HIỆU	HÌNH DÁNG	Ø (mm)	CHIỀU DÀI (mm)	S. LƯỢNG	KHỐI LƯỢNG (Kg)		
					ĐƠN VỊ	TỔNG CỘNG	
1	2500 400	16AII	2900	4	4.58	18.31	
2	140 140 50	6AI	380	10	0.08	0.84	
3	400 2100 400	16AI	2900	32	4.58	146.47	
4	400 2100 400	12AII	2900	32	2.57	82.39	
5	100 400 100	12AII	600	16	0.53	8.62	
TỔNG CỘNG							256.53

GHI CHÚ:

- CÁC GHI CHÚ XEM TẠI BẢN VẼ QUY ĐỊNH CHUNG



**CÔNG TY CP TƯ VẤN XÂY DỰNG
ĐIỆN LỰC TP. HỒ CHÍ MINH**

**THIẾT KẾ MẪU PHẦN KHÔNG CHUYÊN ĐIỆN
CHO CÁC TRẠM KHÁCH HÀNG**

GIÁM ĐỐC	NGUYỄN ĐÌNH TÂN	<i>[Signature]</i>
KIỂM TRA	NGUYỄN MINH ĐÀNG	<i>[Signature]</i>
THIẾT LẬP	ĐÌNH HỮU ĐẠI	<i>[Signature]</i>
VẼ	NGUYỄN THANH SANG	<i>[Signature]</i>

TRẠM PHÒNG 1 MÁY BIẾN THỂ < 300 KVA 2 ĐẦU CẤP VỚI RMU		
TỜ SỐ: 25/25	TCTK	NGÀY: / 11 / 2015
MÃ HIỆU TIÊU CHUẨN:	TGTP-05	TỶ LỆ: ĐÃ GHI

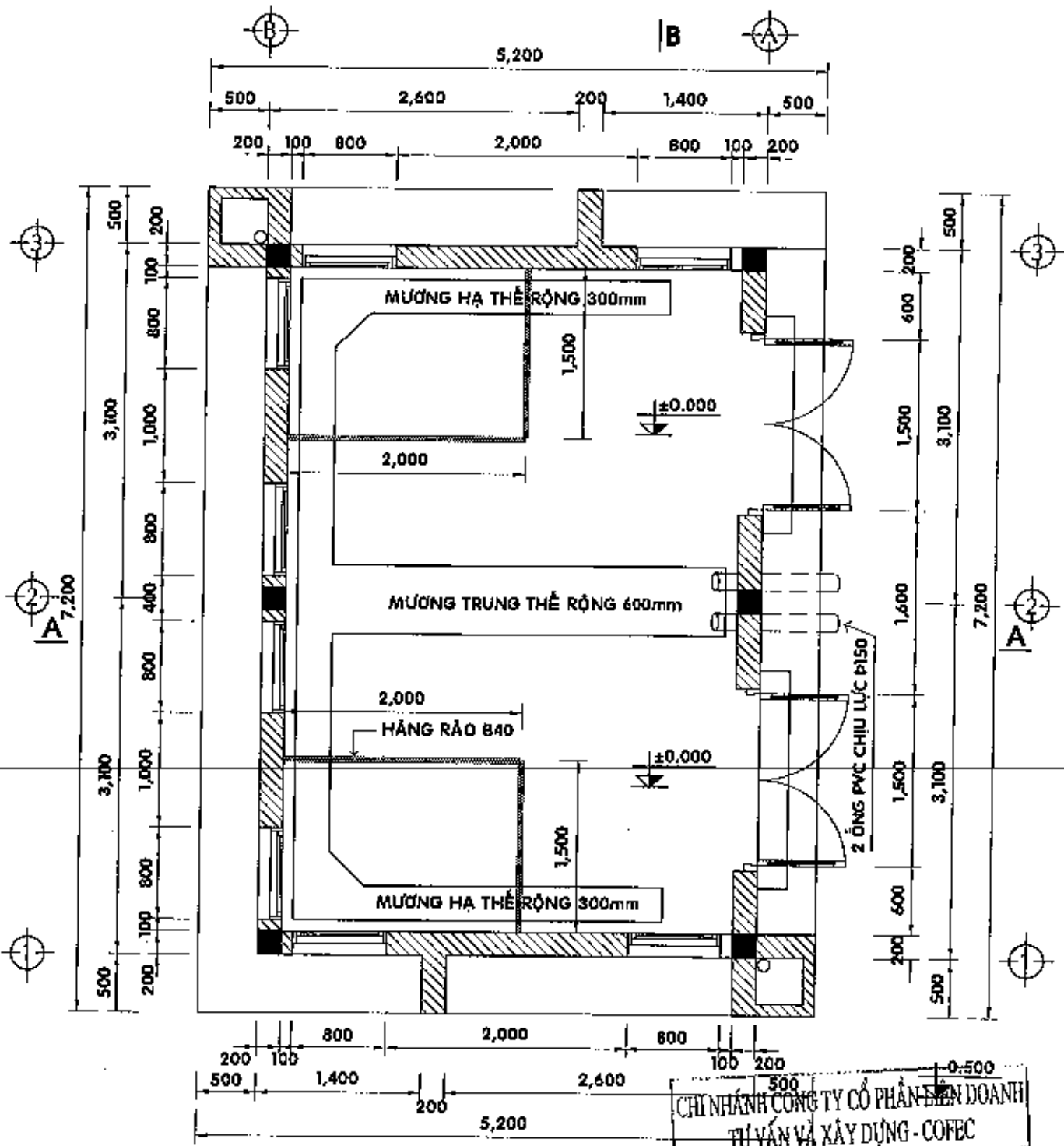

GHI CHÚ:

- CÁC GHI CHÚ XEM TẠI BẢN VẼ QUY ĐỊNH CHUNG

MẶT BẰNG TRẠM - TL 1/50

CHI NHÁNH CÔNG TY CỔ PHẦN ĐIỆN DOANH
 TƯ VẤN VÀ XÂY DỰNG - COFEC
ĐÃ THẨM TRA
 Ngày.....Tháng.....Năm 201.....



**CÔNG TY CP TƯ VẤN XÂY DỰNG
 ĐIỆN LỰC TP. HỒ CHÍ MINH**

**THIẾT KẾ MẪU PHẦN KHÔNG CHUYÊN ĐIỆN
 CHO CÁC TRẠM KHÁCH HÀNG**

GIÁM ĐỐC	NGUYỄN ĐÌNH TÂM
KIỂM TRA	NGUYỄN MINH TÀI
THIẾT LẬP	ĐÌNH HỮU ĐẠI
VẼ	NGUYỄN THANH SANG

**TRẠM PHÒNG 2 MÁY BIẾN THỂ ≤ 300 KVA
 2 ĐẦU CẤP VỚI RMU**

TỜ SỐ: 1/32	TCTK	NGÀY: / 11 / 2015
MÃ HIỆU TIÊU CHUẨN:	TCTP-06	TỶ LỆ: 1/50

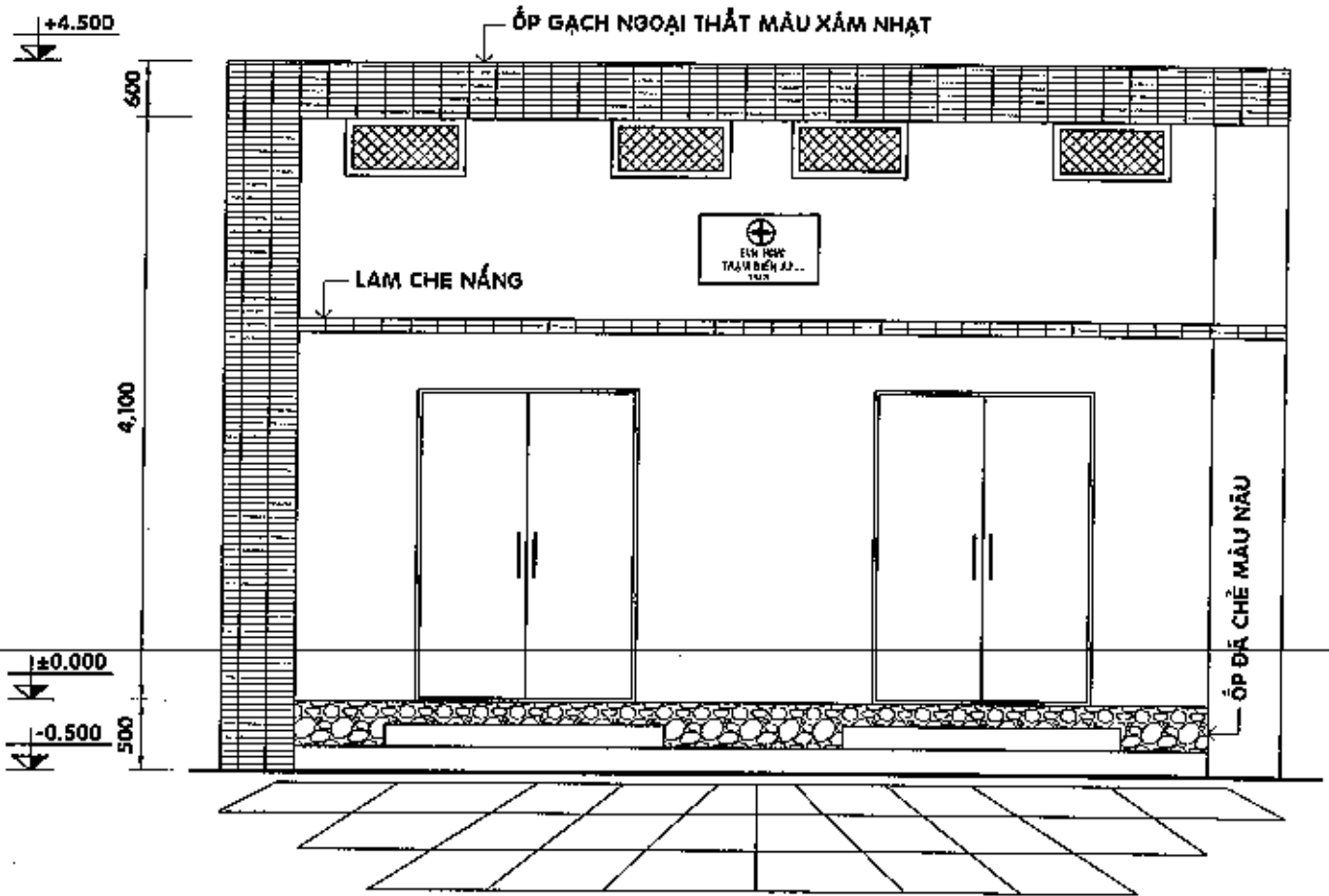

MẶT ĐỨNG TRỤC 1-3 - TL-1/50

CHÍNH HÀNH CÔNG TY CỔ PHẦN LIÊN DOANH
TƯ VẤN VÀ XÂY DỰNG - COFEC

ĐÃ THẨM TRA

Ngày.....Tháng.....Năm 201.....

GHI CHÚ:

- CÁC GHI CHÚ XEM TẠI BẢN VẼ QUY ĐỊNH CHUNG



**CÔNG TY CP TƯ VẤN XÂY DỰNG
ĐIỆN LỰC TP. HỒ CHÍ MINH**

**THIẾT KẾ MẪU PHẦN KHÔNG CHUYÊN ĐIỆN
CHO CÁC TRẠM KHÁCH HÀNG**

GIÁM ĐỐC

NGUYỄN BÌNH TÂN

**TRẠM PHÒNG 2 MÁY BIẾN THỂ ≤ 300 KVA
2 ĐẦU CẤP VỚI RMU**

KIỂM TRA

NGUYỄN MINH TÂM

TỜ SỐ: 2/32

TCTK

NGÀY: / 11 / 2015

THIẾT LẬP

ĐINH HỮU ĐẠT

MÃ HIỆU TIÊU CHUẨN:

TCTP-06

TỶ LỆ: DẪN GHI

VẼ

NGUYỄN THANH SANG

CHI NHÁNH CÔNG TY CỔ PHẦN LIÊN DOANH
TƯ VẤN VÀ XÂY DỰNG - COFEC

ĐÃ THẨM TRA

Ngày.....Tháng.....Năm 201.....

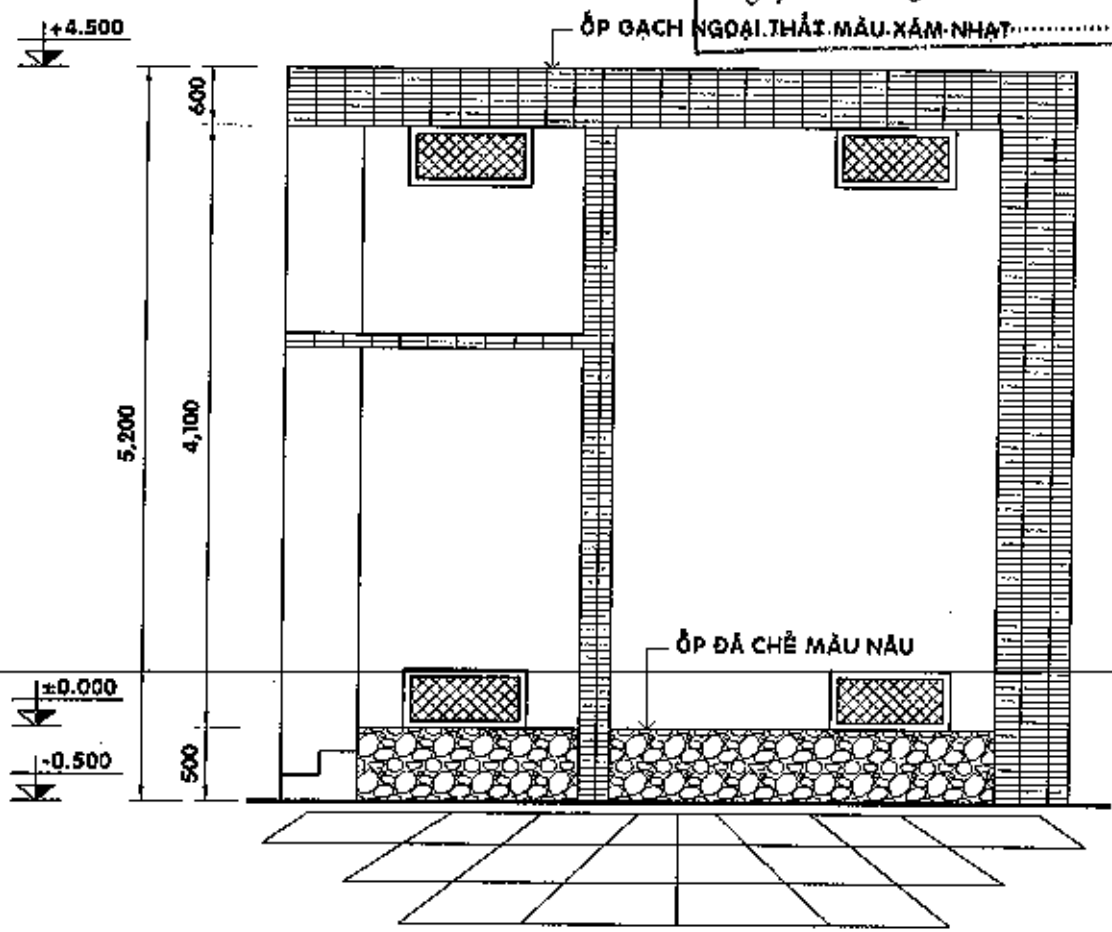

MẶT ĐỨNG TRỤC A-B - TL 1/50

GHI CHÚ:

- CÁC GHI CHÚ XEM TẠI BẢN VẼ QUY ĐỊNH CHUNG

 CÔNG TY CỔ PHẦN TƯ VẤN XÂY DỰNG ĐIỆN LỰC TP. HỒ CHÍ MINH		THIẾT KẾ MẪU PHẦN KHÔNG CHUYÊN ĐIỆN CHO CÁC TRẠM KHÁCH HÀNG		
GIÁM ĐỐC	NGUYỄN ĐÌNH AN	TRẠM PHÒNG 2 MÁY BIẾN THỂ < 300 KVA 2 ĐẦU CẤP VỚI RMU		
KIỂM TRA	NGUYỄN MINH TÂN			
THIẾT LẬP	ĐÌNH HỮU ĐẠI	TỜ SỐ: 3/32	TGTK	NGÀY: / 11 / 2015
VẼ	NGUYỄN THANH SANG	MÃ HIỆU TIÊU CHUẨN:	TCTP-06	TỶ LỆ: ĐÃ GHI

CHI NHÁNH CÔNG TY CỔ PHẦN LIÊN DOANH
TƯ VẤN VÀ XÂY DỰNG - COPEC

ĐÃ THẨM TRA

Ngày.....Tháng.....Năm 201.....

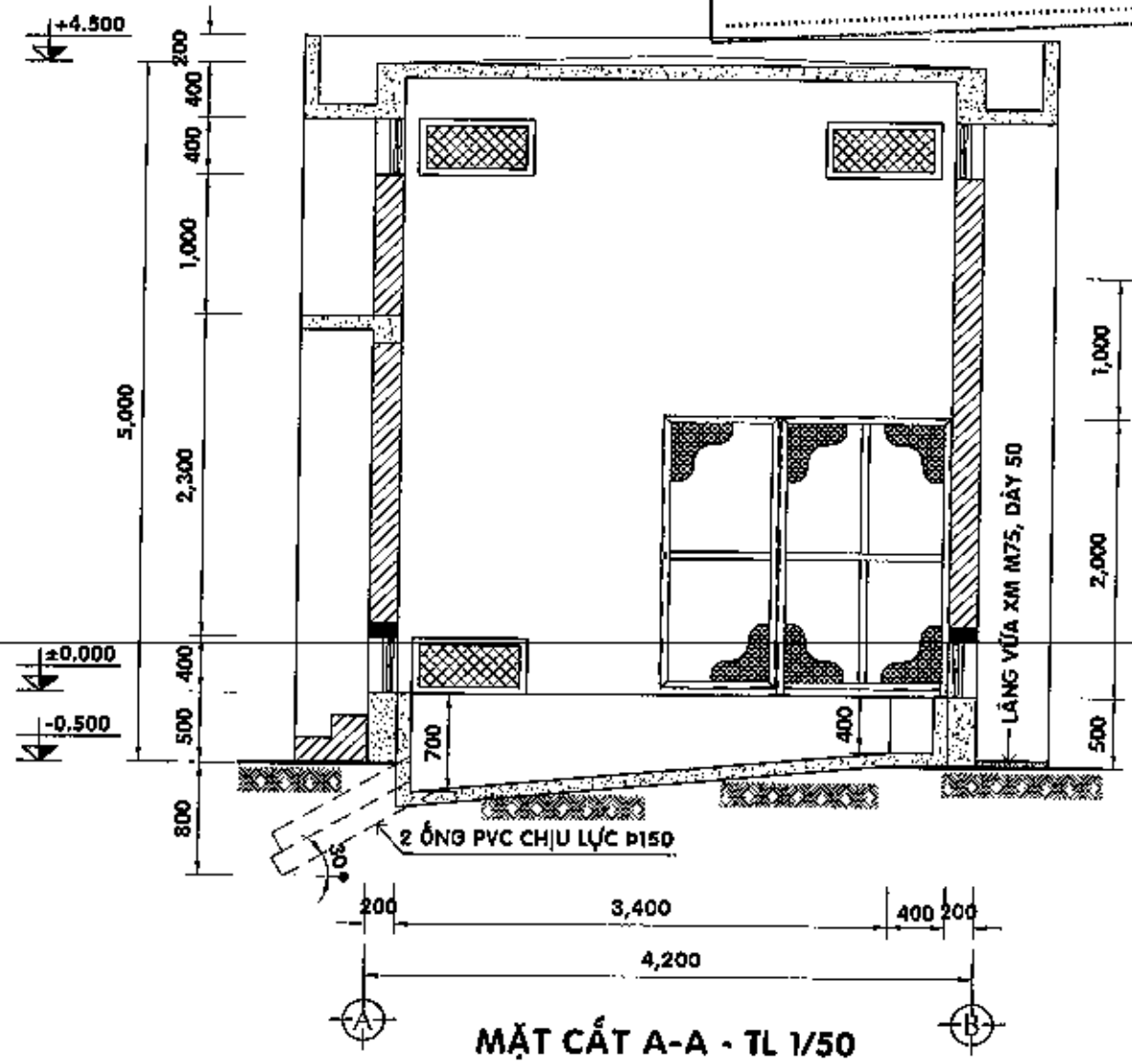

GHI CHÚ:

- CÁC GHI CHÚ XEM TẠI BẢN VẼ QUY ĐỊNH CHUNG

 CÔNG TY CP TƯ VẤN XÂY DỰNG ĐIỆN LỰC TP. HỒ CHÍ MINH		THIẾT KẾ MẪU PHẦN KHÔNG CHUYÊN ĐIỆN CHO CÁC TRẠM KHÁCH HÀNG		
GIÁM ĐỐC	NGUYỄN ĐÌNH TÂN	TRẠM PHÒNG 2 MÁY BIẾN THỂ ≤ 300 KVA 2 ĐẦU CẤP VỚI RMU		
KIỂM TRA	NGUYỄN MINH THÀNH			
THIẾT LẬP	ĐINH HỮU ĐẠI	TỜ SỐ: 4/32	TCTK	NGÀY: / / 2015
VẼ	NGUYỄN THANH SANG	MÃ HIỆU TIÊU CHUẨN:	TCTP-06	TỶ LỆ: ĐÃ GHI

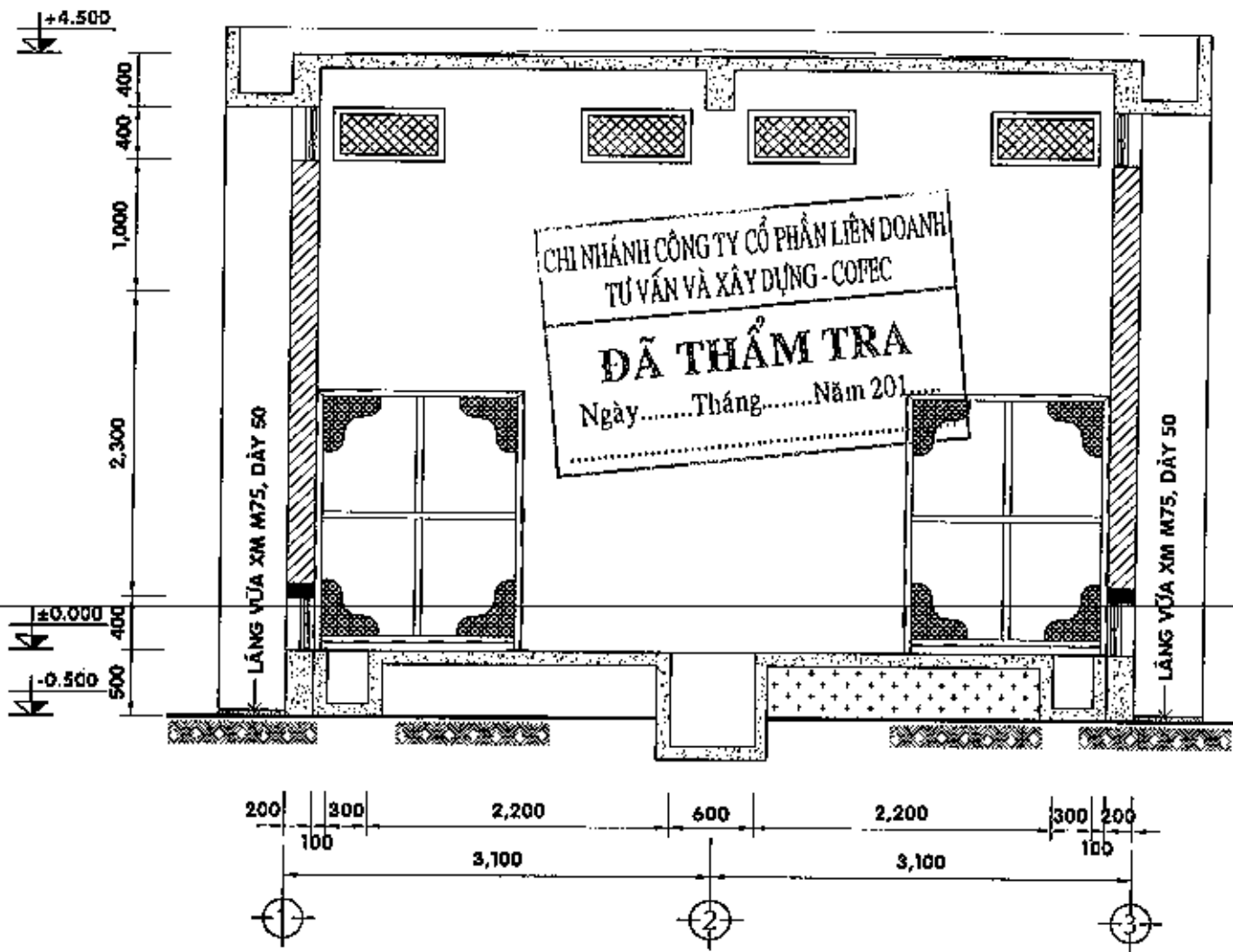

MẶT CẮT B-B - TL 1/50

GHI CHÚ:

- CÁC GHI CHÚ XEM TẠI BẢN VẼ QUY ĐỊNH CHUNG

	CÔNG TY CP TƯ VẤN XÂY DỰNG ĐIỆN LỰC TP. HỒ CHÍ MINH		THIẾT KẾ MẪU PHẦN KHÔNG CHUYÊN ĐIỆN CHO CÁC TRẠM KHÁCH HÀNG		
	GIÁM ĐỐC: NGUYỄN ĐÌNH TÂN		TRẠM PHÒNG 2 MÁY BIẾN THẾ < 300 KVA 2 ĐẦU CẤP VỚI RMU		
KIỂM TRA: NGUYỄN MINH TÂM		TỜ SỐ: 5/32			
THIẾT LẬP: ĐÌNH HỮU ĐẠI		TCTK		NGÀY: / 11 / 2015	
VẼ: NGUYỄN THANH SANG		MÃ HIỆU TIÊU CHUẨN:		TCTP-06	
				TỶ LỆ: ĐÃ GHI	

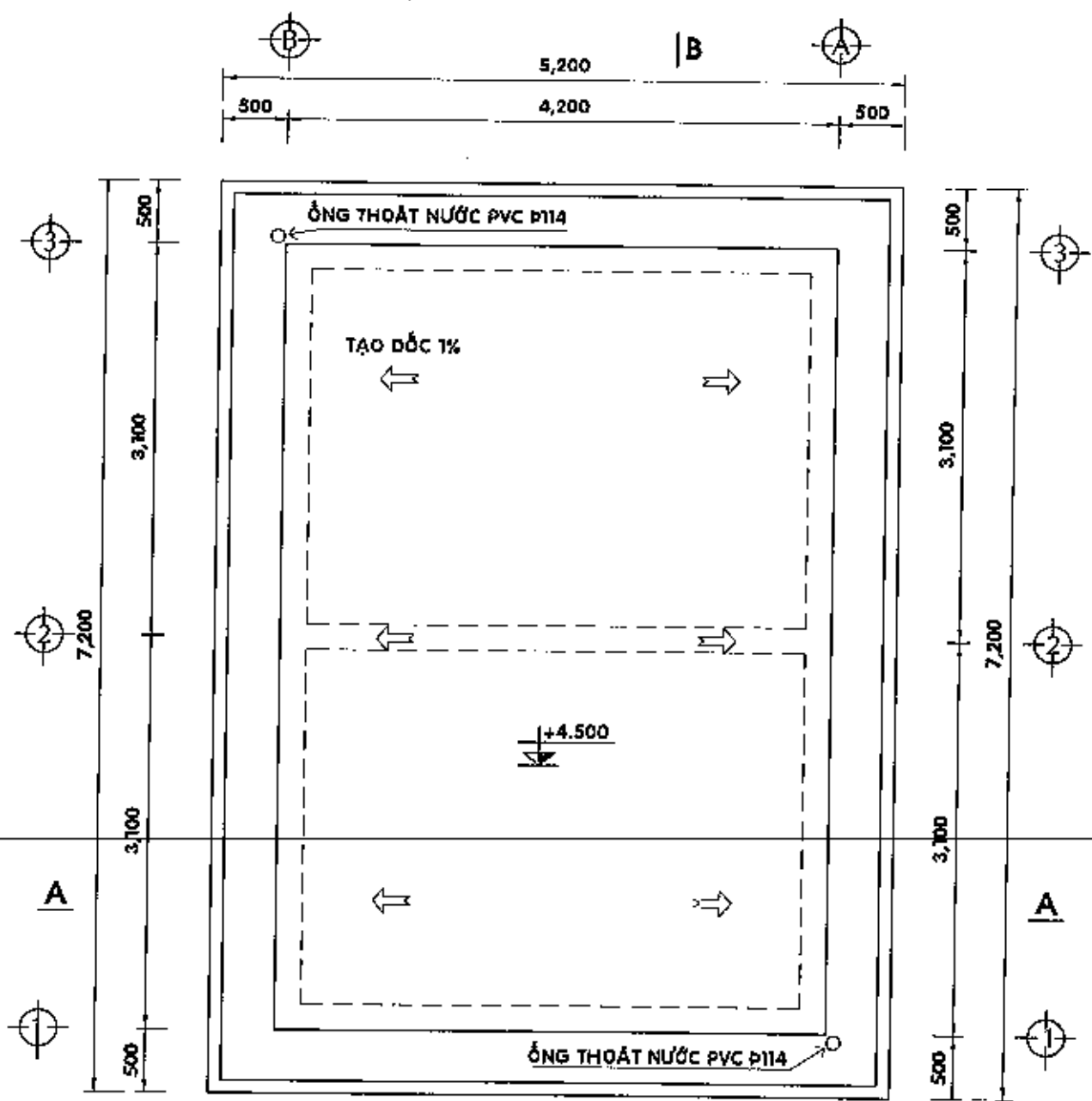

500 | 4,200 | 500
5,200

B | A

CHI NHÁNH CÔNG TY CỔ PHẦN LIÊN DOANH
TƯ VẤN VÀ XÂY DỰNG - COFEC

ĐÃ THẨM TRA

Ngày.....Tháng.....Năm 201.....

MẶT BẰNG MÁI - TL 1/50

GHI CHÚ:
- CÁC GHI CHÚ XEM TẠI BẢN VẼ QUY ĐỊNH CHUNG

	CÔNG TY CP TƯ VẤN XÂY DỰNG ĐIỆN LỰC TP. HỒ CHÍ MINH	THIẾT KẾ MẪU PHẦN KHÔNG CHUYÊN ĐIỆN CHO CÁC TRẠM KHÁCH HÀNG		
GIÁM ĐỐC	NGUYỄN ĐÌNH	TRẠM PHÒNG 2 MÁY BIẾN THỂ ≤ 300 KVA 2 ĐẦU CẤP VỚI RMU		
KIỂM TRA	NGUYỄN MINH	TỜ SỐ: 6/32	TCTK	NGÀY: / 11 / 2015
THIẾT LẬP	ĐÌNH HỮU ĐẠI	MÃ HIỆU TIÊU CHUẨN:	TCTP-06	TỶ LỆ: ĐÃ GHI
VẼ	NGUYỄN THANH SANG			

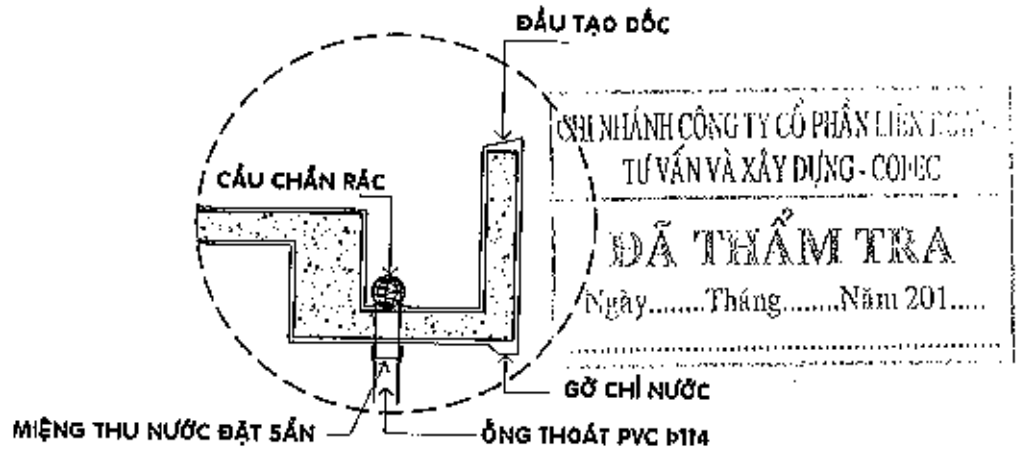

CHI TIẾT SẼ NỖ - TL 1/20

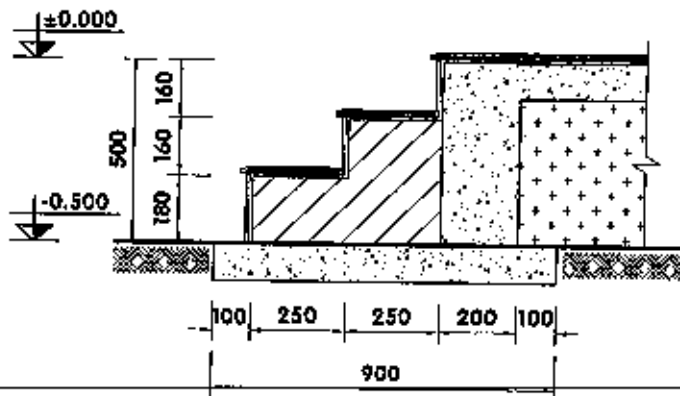

CHI TIẾT TAM CẤP - TL 1/20

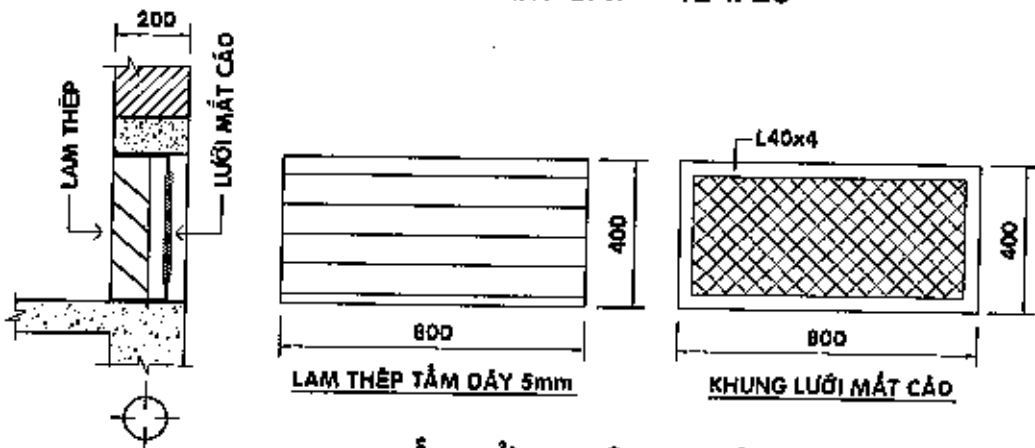

CHI TIẾT CỬA THÔNG GIÓ - TL 1/20

GHI CHÚ:

- CÁC GHI CHÚ XEM TẠI BẢN VẼ QUY ĐỊNH CHUNG



**CÔNG TY CP TƯ VẤN XÂY DỰNG
ĐIỆN LỰC TP. HỒ CHÍ MINH**

**THIẾT KẾ MẪU PHẦN KHÔNG CHUYÊN ĐIỆN
CHO CÁC TRẠM KHÁCH HÀNG**

GIÁM ĐỐC	NGUYỄN ĐÌNH TẠO	
KIỂM TRA	NGUYỄN MINH TÂM	
THIẾT LẬP	ĐÌNH HỮU ĐẠI	
VẼ	NGUYỄN THANH SANG	

TRẠM PHÒNG 2 MÁY BIẾN THỂ ≤ 300 KVA 2 ĐẦU CẤP VỚI RMU		
TỜ SỐ: 7/32	TGTK	NGÀY: / 11 / 2015
MÃ HIỆU TIÊU CHUẨN:	TCTP-06	TỶ LỆ: ĐÃ GHI



CHI TIẾT BẢNG TÊN TRẠM - TL 1/10

CHI NHÁNH CÔNG TY CỔ PHẦN LIÊN DOANH TƯ VẤN VÀ XÂY DỰNG - COFEC

ĐÃ THẨM TRA

Ngày.....Tháng.....Năm 201.....

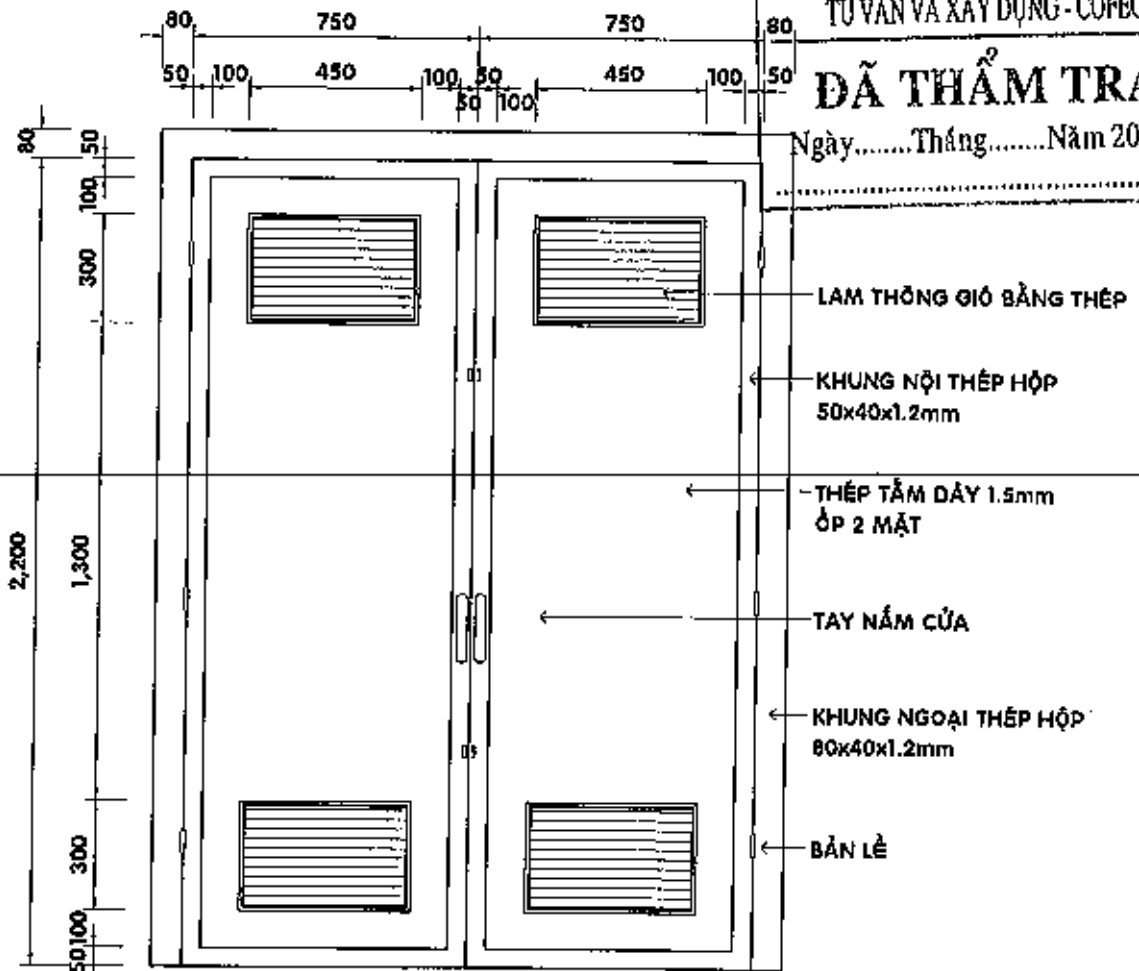

CHI TIẾT CỬA ĐI 2.2x1.5m - TL 1/20

GHI CHÚ:

- CÁC GHI CHÚ XEM TẠI BẢN VẼ QUY ĐỊNH CHUNG



CÔNG TY CP TƯ VẤN XÂY DỰNG ĐIỆN LỰC TP. HỒ CHÍ MINH

THIẾT KẾ MẪU PHẦN KHÔNG CHUYÊN ĐIỆN CHO CÁC TRẠM KHÁCH HÀNG

GIÁM ĐỐC

NGUYỄN ĐÌNH TÂN

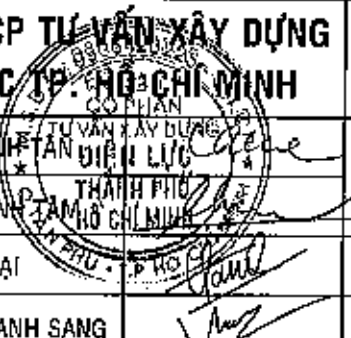

**TRẠM PHÒNG 2 MÁY BIẾN THÉ < 300 KVA
2 ĐẦU CẤP VỚI RMU**

KIỂM TRA

NGUYỄN MINH TÂM

TỜ SỐ: 8/32

TGTK

NGÀY: / 11 / 2015

THIẾT LẬP

ĐÌNH HỮU ĐẠI

MÃ HIỆU TIÊU CHUẨN:

TCTP-06

TỶ LỆ: ĐÃ GHI

VẼ

NGUYỄN THANH SANG

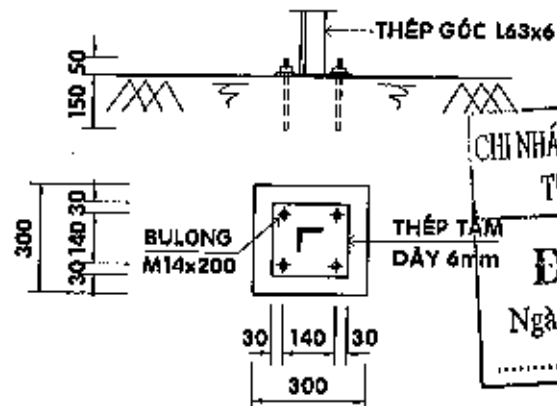

CHI NHÁNH CÔNG TY CỔ PHẦN LIÊN DOANH
 TƯ VẤN VÀ XÂY DỰNG - COFEC

ĐÃ THẨM TRA
 Ngày.....Tháng.....Năm 201.....

CHI TIẾT CHÂN ĐỀ - TL 1/25

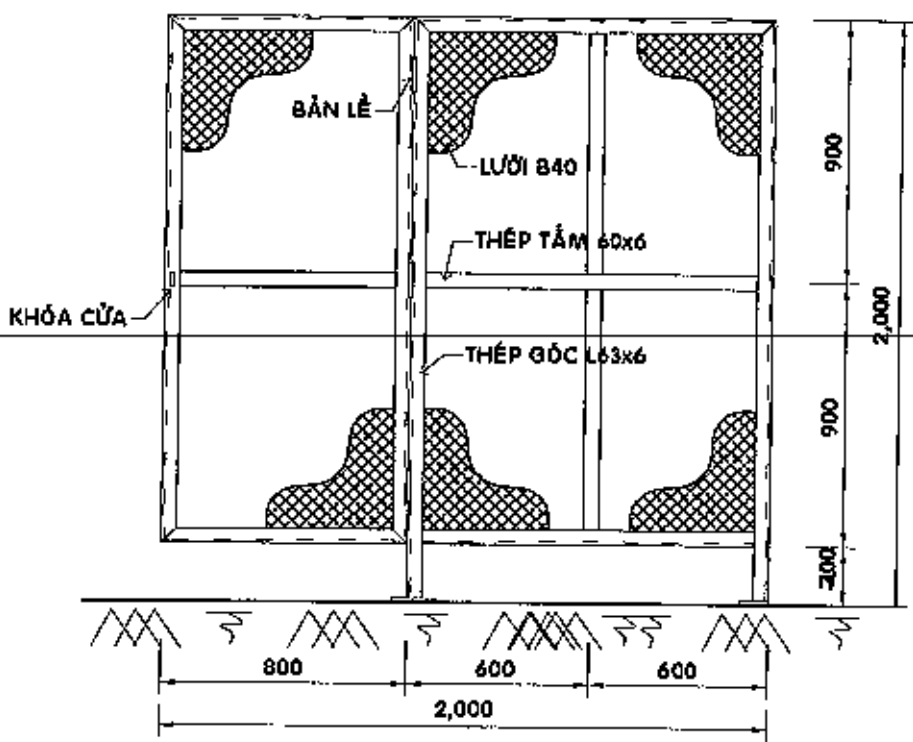

CHI TIẾT HÀNG RÀO LƯỚI B40 - TL 1/25

GHI CHÚ:
 - CÁC GHI CHÚ XEM TẠI BẢN VẼ QUY ĐỊNH CHUNG

 CÔNG TY CP TƯ VẤN XÂY DỰNG ĐIỆN LỰC TP HỒ CHÍ MINH		THIẾT KẾ MẪU PHẦN KHÔNG CHUYÊN ĐIỆN CHO CÁC TRẠM KHÁCH HÀNG		
GIÁM ĐỐC	NGUYỄN ĐÌNH TÂN	TRẠM PHÒNG 2 MÁY BIẾN THỂ < 300 KVA 2 ĐẦU CẤP VỚI RMU		
KIỂM TRA	NGUYỄN MINH TÂM			
THIẾT LẬP	ĐÌNH HỮU ĐẠI	TỜ SỐ: 10/32	TCTK	NGÀY: / 11 / 2015
VẼ	NGUYỄN THANH SANG	MÃ HIỆU TIÊU CHUẨN:	TCTP-08	TỶ LỆ: ĐÃ GHI

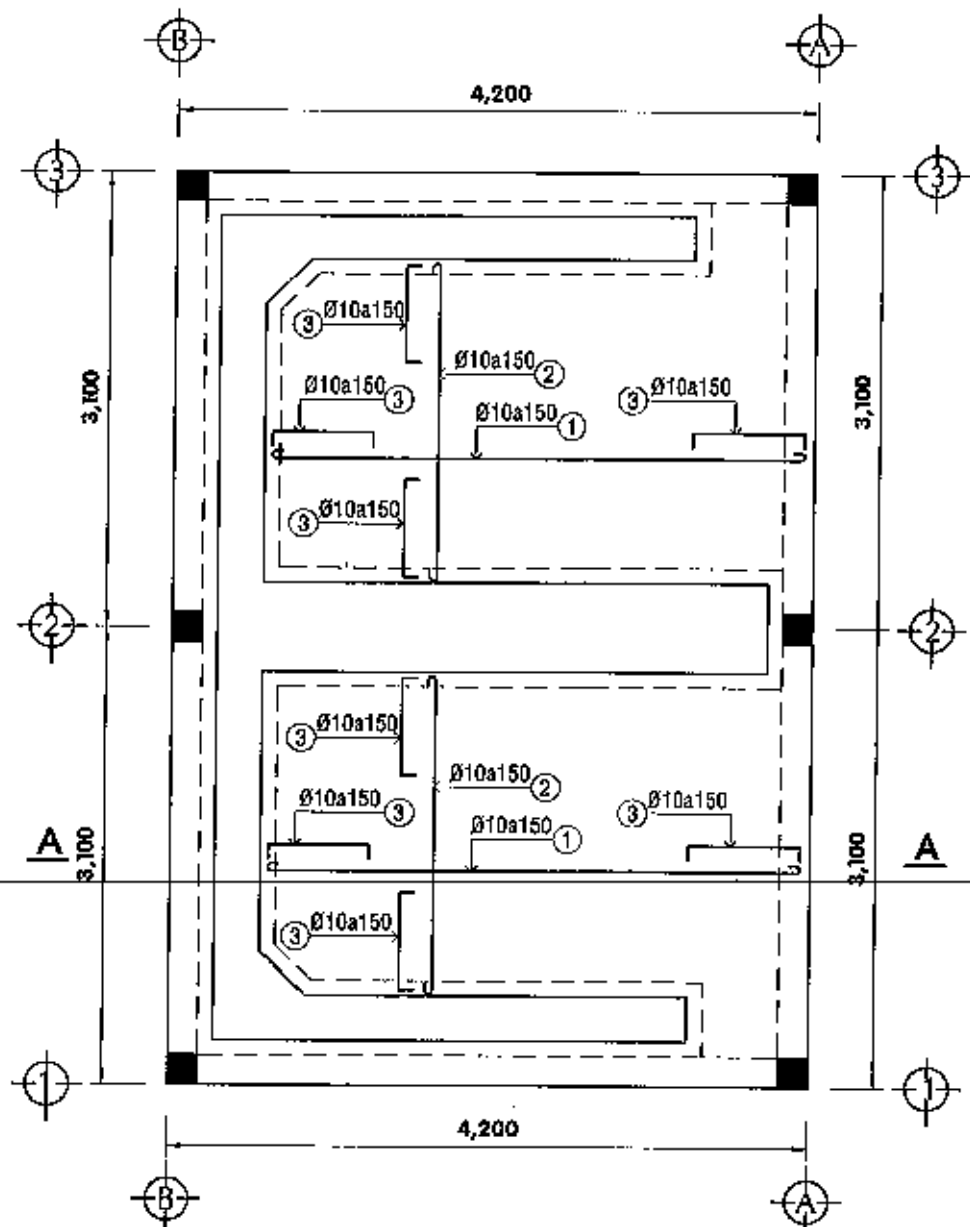

MẶT BẰNG THÉP SÀN TRỆT TỶ LỆ 1/50

CÔNG TY CỔ PHẦN LIÊN DOANH
TƯ VẤN VÀ XÂY DỰNG - COPEC

ĐÃ THẨM TRA

Ngày .. 04 .. Tháng .. 11 .. Năm 2015
Phạm Quốc Cường

GHI CHÚ:

- CÁC GHI CHÚ XEM TẠI BẢN VẼ QUY ĐỊNH CHUNG

 <p>CÔNG TY CP TƯ VẤN XÂY DỰNG ĐIỆN LỰC TP. HỒ CHÍ MINH</p>		<p>THIẾT KẾ MẪU PHẦN KHÔNG CHUYÊN ĐIỆN CHO CÁC TRẠM KHÁCH HÀNG</p>		
GIÁM ĐỐC	NGUYỄN ĐÌNH TÂN	<p>TRẠM PHÒNG 2 MÁY BIẾN THÉ < 300 KVA</p> <p>2 ĐẦU CẤP VỚI RMU</p>		
KIỂM TRA	NGUYỄN MINH TÂN	TỜ SỐ: 11/32	TCTK	NGÀY: / 11 / 2015
THIẾT LẬP	ĐÌNH HỮU ĐẠI	MÃ HIỆU TIÊU CHUẨN:	TCTP-08	TỶ LỆ: ĐÃ GHI
VẼ	NGUYỄN THANH SANG			

CHI NHÁNH CÔNG TY CỔ PHẦN LIÊN DOANH
TƯ VẤN VÀ XÂY DỰNG - COIHC

ĐÃ HẨM TRẢ

Ngày 08 tháng 11 năm 2015

Phạm Đức Cường

-0.050

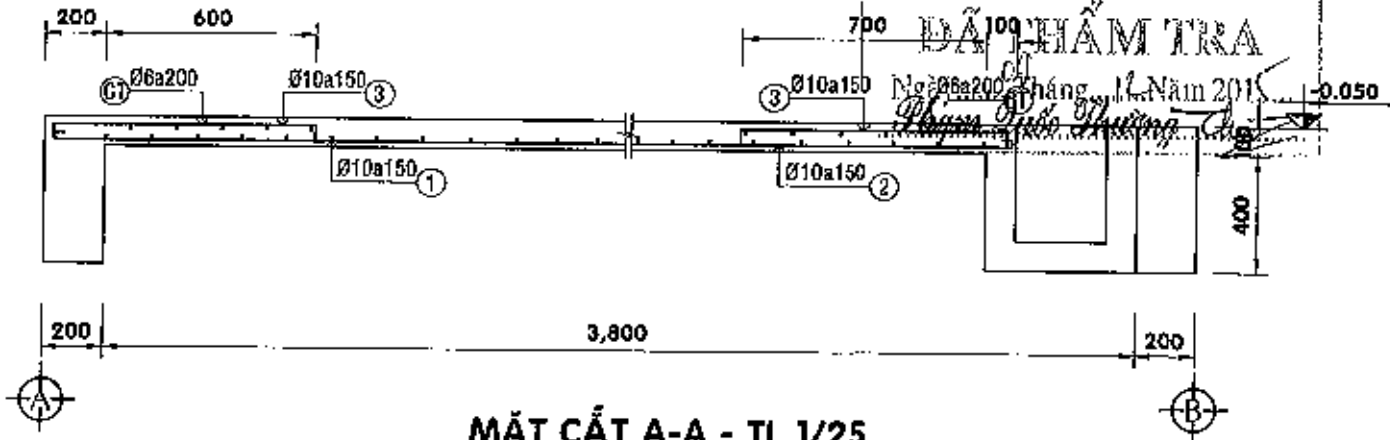

MẶT CẮT A-A - TL 1/25

BẢNG THÔNG KÊ THÉP SÀN TRỆT

SỐ HIỆU	HÌNH DÁNG	Ø (mm)	CHIỀU DÀI (mm)	S. LƯỢNG	KHỐI LƯỢNG (Kg)		
					ĐƠN VỊ	TOÀN BỘ	
1	3800	10A1	3800	32	2.22	71.08	
2	2200	10A1	2200	50	1.86	67.82	
3	80 800 80	10A1	1260	164	0.78	127.40	
CT	50 3800 50	6A1	3700	8	0.82	6.57	
CT	50 2200 50	6A1	2300	8	0.51	4.08	
TỔNG CỘNG							276.80

GHI CHÚ:

- CÁC GHI CHÚ XEM TẠI BẢN VẼ QUY ĐỊNH CHUNG

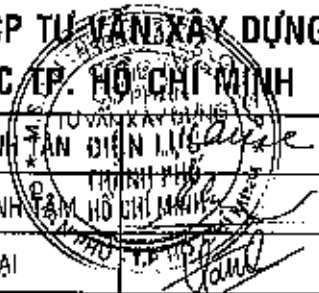
 <p>CÔNG TY CP TƯ VẤN XÂY DỰNG ĐIỆN LỰC TP. HỒ CHÍ MINH</p>	THIẾT KẾ MẪU PHẦN KHÔNG CHUYÊN ĐIỆN CHO CÁC TRẠM KHÁCH HÀNG				
	TRẠM PHÒNG 2 MÁY BIẾN THÉ ≤ 300 KVA 2 ĐẦU CẤP VỚI RMU				
GIÁM ĐỐC	NGUYỄN ĐÌNH TÂN		TỜ SỐ: 12/32	TCTK	NGÀY: / 11 / 2015
KIỂM TRA	NGUYỄN MINH TÂM		MÃ HIỆU TIÊU CHUẨN:	TCTP-06	TỶ LỆ: ĐÃ GHI
THIẾT LẬP	ĐINH HỮU ĐẠI				
VẼ	NGUYỄN THANH SANG				

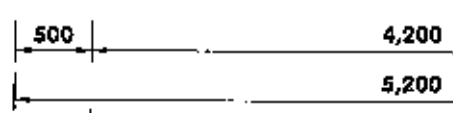
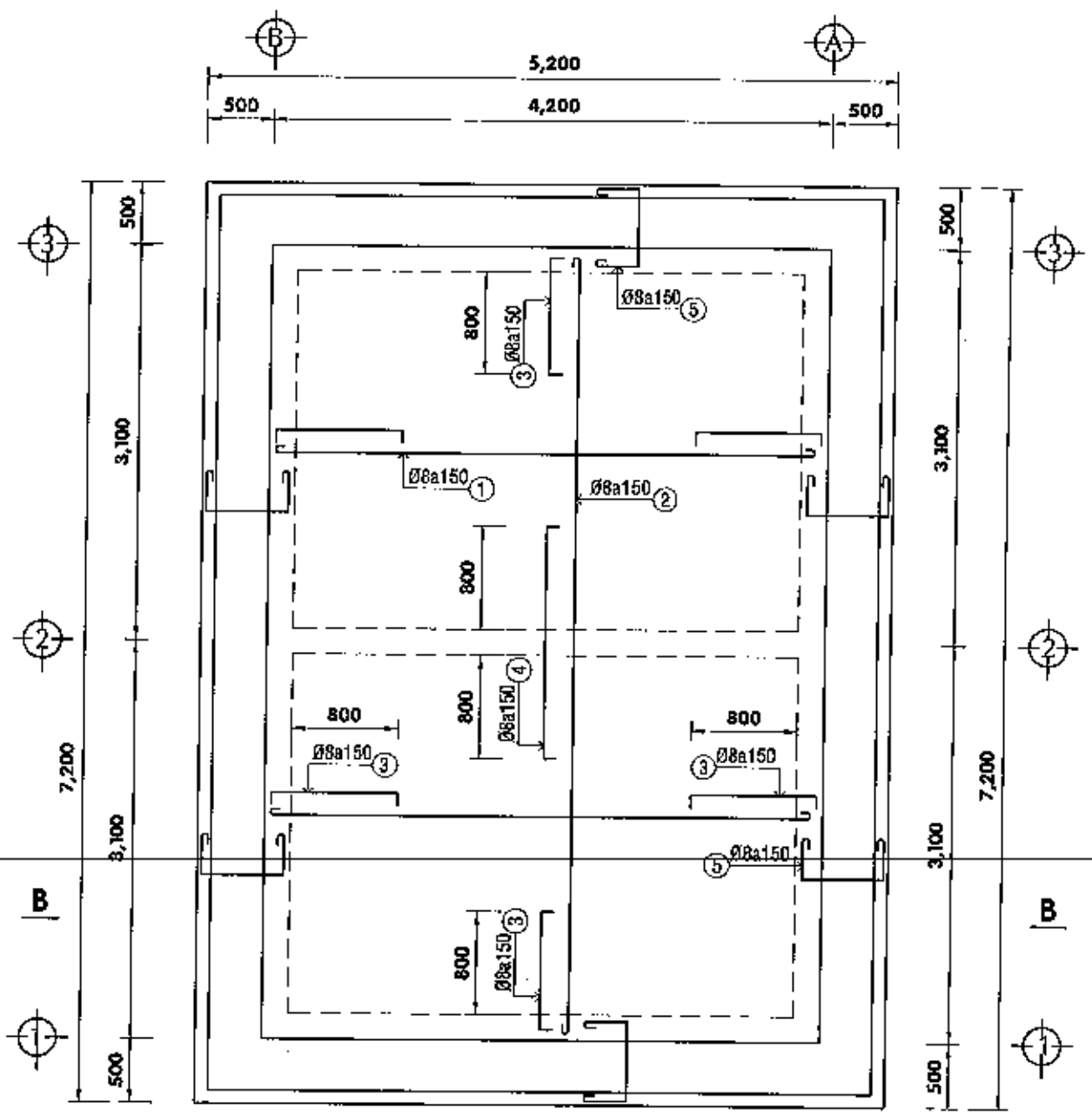

CHINHÀNH CÔNG TY CỔ PHẦN LIÊN DOANH
 TƯ VẤN VÀ XÂY DỰNG - COPEC
ĐÃ THẨM TRA
 Ngày... Tháng... Năm 201...
 Phạm Quốc Thuận...

MẶT BẰNG THÉP SÀN MÁI - TỶ LỆ 1/50

GHI CHÚ:

- CÁC GHI CHÚ XEM TẠI BẢN VẼ QUY ĐỊNH CHUNG

 CÔNG TY CP TƯ VẤN XÂY DỰNG ĐIỆN LỰC TP. HỒ CHÍ MINH		THIẾT KẾ MẪU PHẦN KHÔNG CHUYÊN ĐIỆN CHO CÁC TRẠM KHÁCH HÀNG		
GIÁM ĐỐC	NGUYỄN ĐÌNH TÂN	TRẠM PHÒNG 2 MÁY BIẾN THÉ ≤ 300 KVA 2 ĐẦU CẤP VỚI RMU		
KIỂM TRA	NGUYỄN MINH			
THIẾT LẬP	ĐÌNH HỮU ĐẠI	TỜ SỐ: 13/32	TCTK	NGÀY: / 11 / 2015
VẼ	NGUYỄN THANH SANG	MÃ HIỆU TIÊU CHUẨN:	TCTP-06	TỶ LỆ: ĐÃ GHI

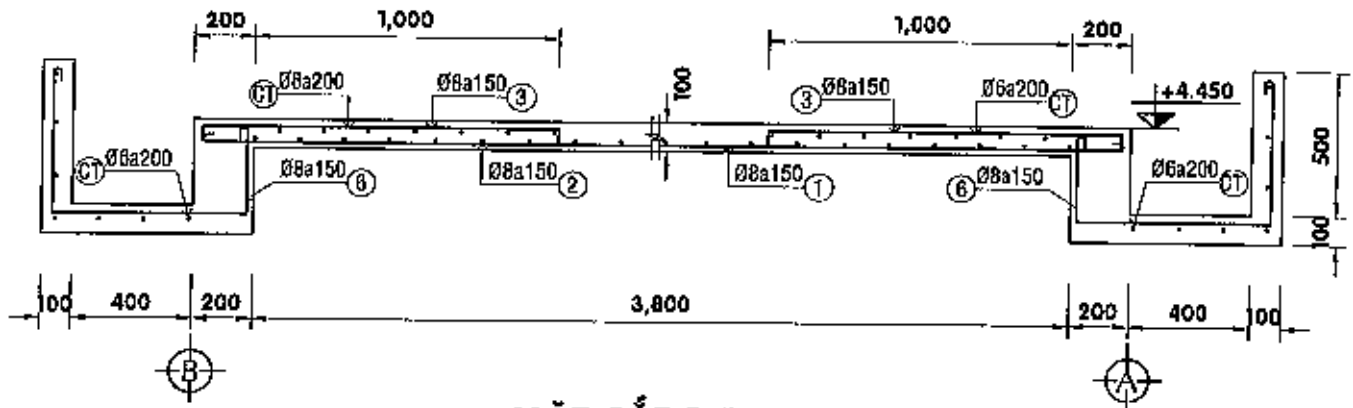

MẶT CẮT B-B - TL 1/25

BẢNG THỐNG KÊ THÉP SÀN MÁI

SỐ HIỆU	HÌNH DÁNG	Ø (mm)	CHIỀU DÀI (mm)	S. LƯỢNG	KHỐI LƯỢNG (Kg)		
					ĐƠN VỊ	TOÀN BỘ	
1	4200	8A1	4300	42	1.70	71.26	
2	6200	8A1	6300	28	2.49	69.60	
3	80 1000 80	8A1	1860	122	0.54	65.47	
4	80 1800 80	8A1	1860	28	0.73	20.55	
5	50 300 600 550	8A1	1550	142	0.61	86.85	
CT	50 4200 50	6A1	4300	34	0.85	32.45	
CT	50 6200 50	6A1	6300	24	1.40	33.56	
TỔNG CỘNG							379.74

GHI CHÚ:

- CÁC GHI CHÚ XEM TẠI BẢN VẼ QUY ĐỊNH CHUNG

CHI NHÁNH CÔNG TY CỔ PHẦN LIÊN DOANH
TƯ VẤN VÀ XÂY DỰNG - COFEC

ĐÃ THẨM TRA

Ngày.../.../Tháng.../2...Năm 2015...

Phạm Quốc Thuận



**CÔNG TY CP TƯ VẤN XÂY DỰNG
ĐIỆN LỰC TP. HỒ CHÍ MINH**

**THIẾT KẾ MẪU PHẦN KHÔNG CHUYÊN ĐIỆN
CHO CÁC TRẠM KHÁCH HÀNG**

GIÁM ĐỐC NGUYỄN ĐÌNH

THÀNH PHỐ
HỒ CHÍ MINH

**TRẠM PHÒNG 2 MÁY BIẾN THÉ ≤ 300 KVA
2 ĐẦU CẤP VỚI RMU**

KIỂM TRA NGUYỄN MINH

TỜ SỐ: 14/32

TCTK

NGÀY: / / 2015

THIẾT LẬP ĐÌNH HỮU ĐẠI

MÃ HIỆU TIÊU CHUẨN:

TCTP-06

TỶ LỆ: ĐÃ GHI

VẼ NGUYỄN THANH SANG

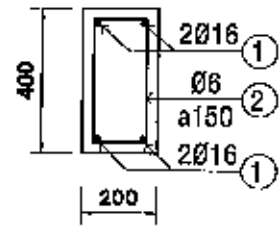
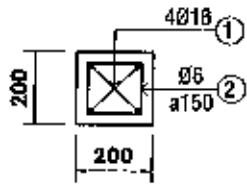

CỘT THÉP CỘT - TL 1/20

CỘT THÉP DẦM MÁI - TL 1/20

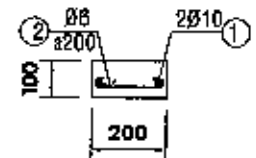
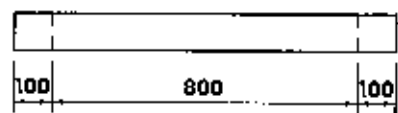

CỘT THÉP LANH TÔ THÔNG GIÓ - TL 1/20

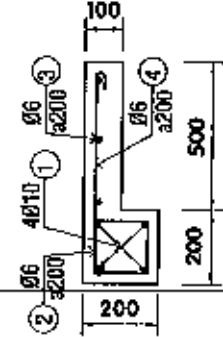
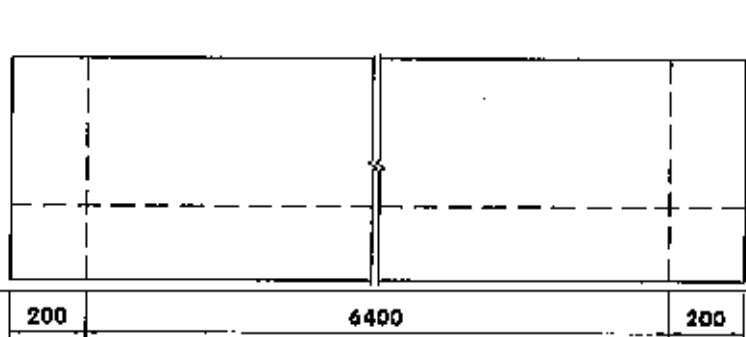

CỘT THÉP LAM CHE NẮNG - TL 1/20

BẢNG THỐNG KÊ THÉP 1 CỘT

SỐ HIỆU	HÌNH DÁNG	Ø (mm)	CHIỀU DÀI (mm)	S. LƯỢNG	KHỐI LƯỢNG (Kg)		
					ĐƠN VỊ	TOÀN BỘ	
1	4500	16AII	4500	4	7.10	28.41	
2	140 140 50	6AI	380				
TỔNG CỘNG						30.34	

CÔNG TY TNHH CÔNG TY CỔ PHẦN LIÊN DOANH
 TƯ VẤN VÀ XÂY DỰNG COFEC
ĐÃ THẨM TRA
 Ngày... Tháng... Năm 2015...
Tham Đức Thuận

GHI CHÚ:
- CÁC GHI CHÚ XEM TẠI BẢN VẼ QUY ĐỊNH CHUNG

<p>CÔNG TY CP TƯ VẤN XÂY DỰNG ĐIỆN LỰC TP. HỒ CHÍ MINH</p>	THIẾT KẾ MẪU PHẦN KHÔNG CHUYÊN ĐIỆN CHO CÁC TRẠM KHÁCH HÀNG		
	TRẠM PHÒNG 2 MÁY BIẾN THẾ < 300 KVA 2 ĐẦU CẤP VỚI RMU		
GIÁM ĐỐC	NGUYỄN BÌNH TÂN	TỜ SỐ: 15/32	TGTK
KIỂM TRA	NGUYỄN MINH TÂM	MÃ HIỆU TIÊU CHUẨN:	TCTP-06
THIẾT LẬP	ĐINH HỮU ĐẠI		NGÀY: / 11 / 2015
VẼ	NGUYỄN THANH SANG		TỶ LỆ: ĐÃ GHI

BẢNG THỐNG KÊ THÉP 1 DẦM MÃI 4.2m

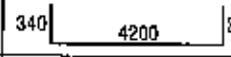
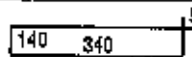
SỐ HIỆU	HÌNH DÁNG	Ø (mm)	CHIỀU DÀI (mm)	S. LƯỢNG	KHỐI LƯỢNG (Kg)	
					ĐƠN VỊ	TOÀN BỘ
1		16AII	4880	4	7.70	30.91
2		6AI	1080	40	0.24	9.41
TỔNG CỘNG						36.93

Ngày... Tháng... Năm 2015
Phạm Quốc Trường

BẢNG THỐNG KÊ THÉP 1 DẦM MÃI 6.2m

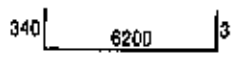
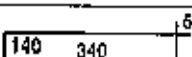
SỐ HIỆU	HÌNH DÁNG	Ø (mm)	CHIỀU DÀI (mm)	S. LƯỢNG	KHỐI LƯỢNG (Kg)	
					ĐƠN VỊ	TOÀN BỘ
1		16AII	6880	4	10.88	43.44
2		6AI	1080	40	0.24	9.41
TỔNG CỘNG						52.85

BẢNG THỐNG KÊ THÉP 1 LANH TÔ THÔNG GIÓ

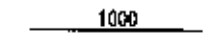
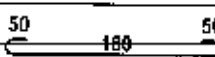
SỐ HIỆU	HÌNH DÁNG	Ø (mm)	CHIỀU DÀI (mm)	S. LƯỢNG	KHỐI LƯỢNG (Kg)	
					ĐƠN VỊ	TOÀN BỘ
1		10AII	1000	2	0.62	1.23
2		6AI	280	6	0.08	0.35
TỔNG CỘNG						1.58

BẢNG THỐNG KÊ THÉP 1 LAM CHE NẮNG

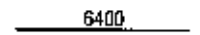
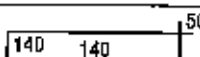
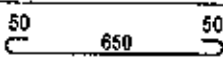
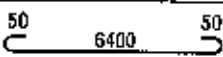
SỐ HIỆU	HÌNH DÁNG	Ø (mm)	CHIỀU DÀI (mm)	S. LƯỢNG	KHỐI LƯỢNG (Kg)	
					ĐƠN VỊ	TOÀN BỘ
1		10AII	8400	4	3.95	15.78
2		6AI	380	33	0.08	2.78
3		6AI	750	33	0.17	5.49
4		6AI	6500	4	1.44	5.77
TỔNG CỘNG						29.62

GHI CHÚ:

- CÁC GHI CHÚ XEM TẠI BẢN VẼ QUY ĐỊNH CHUNG



**CÔNG TY CP TƯ VẤN XÂY DỰNG
ĐIỆN LỰC TP. HỒ CHÍ MINH**

**THIẾT KẾ MẪU PHẦN KHÔNG CHUYÊN ĐIỆN
CHO CÁC TRẠM KHÁCH HÀNG**

GIÁM ĐỐC

NGUYỄN ĐÌNH TẤN

**TRẠM PHÒNG 2 MÁY BIẾN THÉ ≤ 300 KVA
2 ĐẦU CẤP VỚI RMU**

KIỂM TRA

NGUYỄN MINH TẤN

THIẾT LẬP

ĐINH HỮU ĐẠI

TỜ SỐ: 16/32

TCTK

NGÀY: / 11 / 2015

VẼ

NGUYỄN THANH SANG

MÃ HIỆU TIÊU CHUẨN:

TCTP-06

TỶ LỆ: ĐÃ GHI

CHI NHÁNH CÔNG TY CỔ PHẦN LIÊN DOANH
TƯ VẤN VÀ XÂY DỰNG - COFEC

ĐÃ THẨM TRA

Ngày.../.../Tháng.../.../ Năm 201...
.....*Phạm Quốc Hoàng*.....

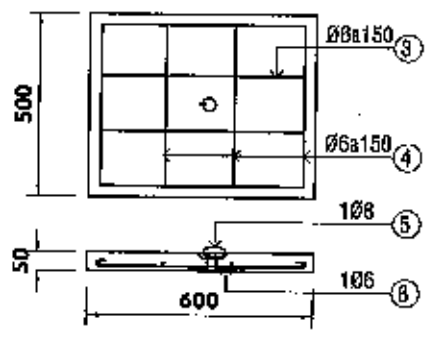
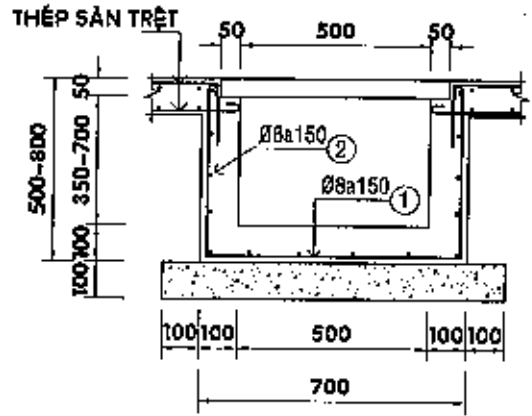

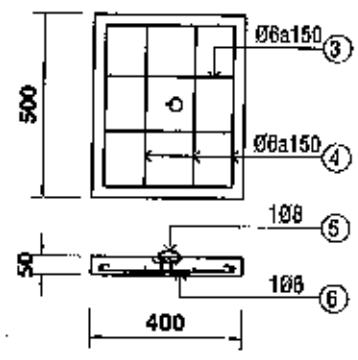
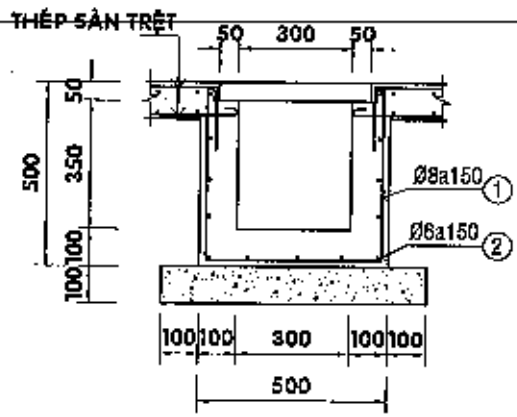

MƯỜNG TRUNG THỂ - TL 1/20



MƯỜNG HẠ THỂ - TL 1/20

GHI CHÚ:

- CÁC GHI CHÚ XEM TẠI BẢN VẼ QUY ĐỊNH CHUNG

	CÔNG TY CP TƯ VẤN XÂY DỰNG ĐIỆN LỰC TP. HỒ CHÍ MINH		THIẾT KẾ MẪU PHẦN KHÔNG CHUYÊN ĐIỆN CHO CÁC TRẠM KHÁCH HÀNG		
	GIÁM ĐỐC NGUYỄN ĐÌNH TÂN	KIỂM TRA NGUYỄN MINH TÂM		TRẠM PHÒNG 2 MÁY BIẾN THỂ ≤ 300 KVA 2 ĐẦU CẤP VỚI RMU	
THIẾT LẬP ĐÌNH HỮU ĐẠI	VẼ NGUYỄN THANH SANG	TỜ SỐ: 17/32		TGTK	NGÀY: / 11 / 2015
			MÃ HIỆU TIÊU CHUẨN:	TCTP-06	TỶ LỆ: ĐÃ GHI

BẢNG THỐNG KÊ THÉP 1m MƯƠNG TRUNG THỂ

CHI NHÁNH CÔNG TY CỔ PHẦN LIÊN ĐỒNG
TỰ VẬN VÀ XÂY DỰNG - CONEC

SỐ HIỆU	HÌNH DÁNG	Ø (mm)	CHIỀU DÀI (mm)	S. LƯỢNG	KHỐI LƯỢNG (Kg)		
					ĐƠN VỊ	TOÀN BỘ	
1		8AI	2050				
2		6AI	1100	14	0.24	3.42	
3		6AI	750	8	0.17	1.33	
4		6AI	550	8	0.12	0.98	
5		8AI	350	2	0.14	0.28	
6		6AI	350	2	0.08	0.16	
TỔNG CỘNG							12.64

Ngày 08 Tháng 11 Năm 2015
Phạm Quốc Cường

BẢNG THỐNG KÊ THÉP 1m MƯƠNG HẠ THỂ

SỐ HIỆU	HÌNH DÁNG	Ø (mm)	CHIỀU DÀI (mm)	S. LƯỢNG	KHỐI LƯỢNG (Kg)		
					ĐƠN VỊ	TOÀN BỘ	
1		8AI	1450	8	0.57	4.58	
2		6AI	1100	13	0.24	3.17	
3		6AI	450	8	0.10	0.80	
4		6AI	550	8	0.12	0.98	
5		8AI	350	2	0.14	0.28	
6		6AI	350	2	0.08	0.16	
TỔNG CỘNG							9.97

GHI CHÚ:

- KÍCH THƯỚC (°) LẤY THEO GIÁ TRỊ TRUNG BÌNH
- CÁC GHI CHÚ XEM TẠI BẢN VẼ QUY ĐỊNH CHUNG



**CÔNG TY CP TỰ VẬN VÀ XÂY DỰNG
ĐIỆN LỰC TP. HỒ CHÍ MINH**

**THIẾT KẾ MẪU PHẦN KHÔNG CHUYÊN ĐIỆN
CHO CÁC TRẠM KHÁCH HÀNG**

GIÁM ĐỐC	NGUYỄN ĐÌNH TÂN	
KIỂM TRA	NGUYỄN MINH TÂM	
THIẾT LẬP	ĐINH HỮU ĐẠI	
VẼ	NGUYỄN THANH SANG	

**TRẠM PHÒNG 2 MÁY BIẾN THÉ ≤ 300 KVA
2 ĐẦU CẤP VỚI RMM**

TỜ SỐ: 18/32	TCTK	NGÀY: / 11 / 2015
MÃ HIỆU TIÊU CHUẨN:	TCTP-06	TỶ LỆ: ĐÃ GHI

ĐÃ TÍNH ÁM TRƯA

Ngày... 13 Tháng... 11 Năm 2015

Phạm Quốc Cường

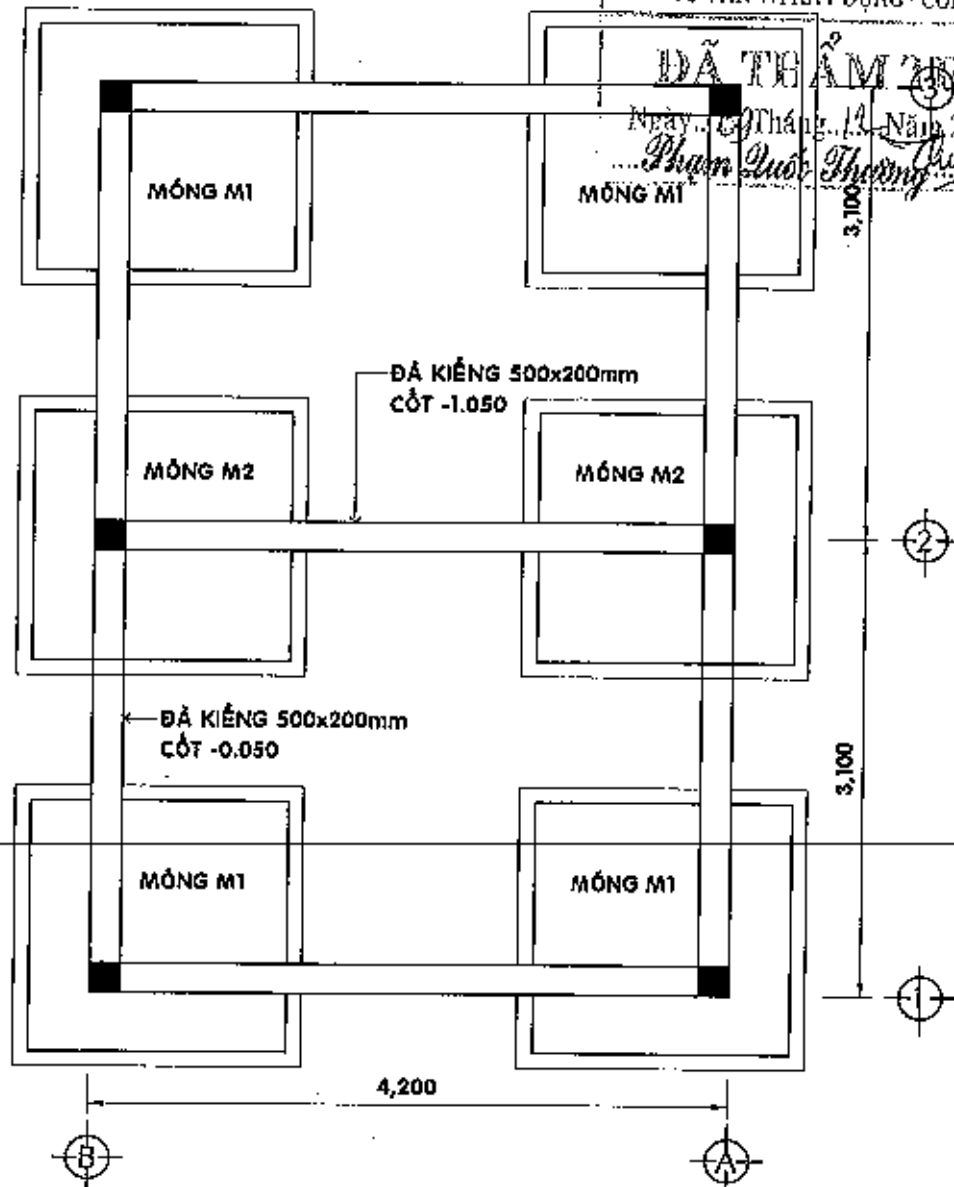

MẶT BẰNG BỐ TRÍ MÓNG - TL 1/50

GHI CHÚ:

- CÁC GHI CHÚ XEM TẠI BẢN VẼ QUY ĐỊNH CHUNG



**CÔNG TY CP TƯ VẤN XÂY DỰNG
ĐIỆN LỰC TP. HỒ CHÍ MINH**

**THIẾT KẾ MẪU PHẦN KHÔNG CHUYÊN ĐIỆN
CHO CÁC TRẠM KHÁCH HÀNG**

GIÁM ĐỐC	NGUYỄN BÌNH TÂN	<i>[Signature]</i>
KIỂM TRA	NGUYỄN MINH TÂN	<i>[Signature]</i>
THIẾT LẬP	ĐINH HỮU ĐẠI	<i>[Signature]</i>
VẼ	NGUYỄN THANH SANG	<i>[Signature]</i>

TRẠM PHÒNG 2 MÁY BIẾN THẾ ≤ 300 KVA 2 ĐẦU CẤP VỚI RMU		
TỜ SỐ: 19/32	TCTK	NGÀY: / 11 / 2015
MÃ HIỆU TIÊU CHUẨN:	TCTP-06	TỶ LỆ: ĐÃ GHI

CƠ NHANH CÔNG TY CỔ PHẦN LIÊN DOANH
TƯ VẤN VÀ XÂY DỰNG - COPEC

ĐÃ THIỂM TRA
Ngày... 02... Tháng 12... Năm 2015...
Phạm Quốc Thuận

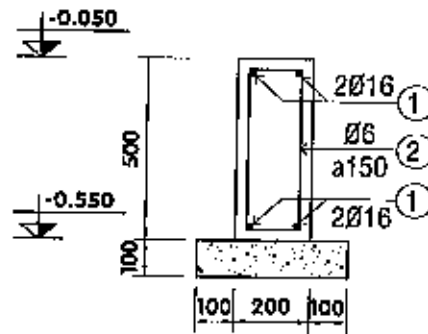

CỐT THÉP ĐÀ KIỀNG - TL 1/20

BẢNG THỐNG KÊ THÉP 1 ĐÀ KIỀNG 4.2m

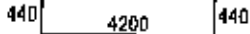
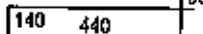
SỐ HIỆU	HÌNH DẠNG	Ø (mm)	CHIỀU DÀI (mm)	S. LƯỢNG	KHỐI LƯỢNG (Kg)		
					ĐƠN VỊ	TỔNG BỘ	
1	440  440	16AII	5080	4	8.02	32.07	
2	 50	6AI	1260	26	0.28	7.27	
TỔNG CỘNG							39.34

BẢNG THỐNG KÊ THÉP 1 ĐÀ KIỀNG 6.2m

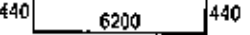
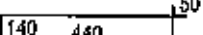
SỐ HIỆU	HÌNH DẠNG	Ø (mm)	CHIỀU DÀI (mm)	S. LƯỢNG	KHỐI LƯỢNG (Kg)		
					ĐƠN VỊ	TỔNG BỘ	
1	440  440	16AII	7080	4	11.17	44.70	
2	 50	6AI	1260	40	0.28	11.19	
TỔNG CỘNG							55.89

GHI CHÚ:

- CÁC GHI CHÚ XEM TẠI BẢN VẼ QUY ĐỊNH CHUNG

	CÔNG TY CP TƯ VẤN XÂY DỰNG ĐIỆN LỰC TP. HỒ CHÍ MINH		THIẾT KẾ MẪU PHẦN KHÔNG CHUYÊN ĐIỆN CHO CÁC TRẠM KHÁCH HÀNG		
	GIÁM ĐỐC	NGUYỄN ĐÌNH TÂN	TRẠM PHÒNG 2 MÁY BIẾN THÉ < 300 KVA 2 ĐẦU CẤP VỚI RMU		
KIỂM TRA	NGUYỄN MINH TÂN	TỜ SỐ: 20/32			
THIẾT LẬP	ĐÌNH HỮU ĐẠI	MÃ HIỆU TIÊU CHUẨN:	TCTP-06	TỶ LỆ: ĐÃ GHI	
VẼ	NGUYỄN THANH SANG				

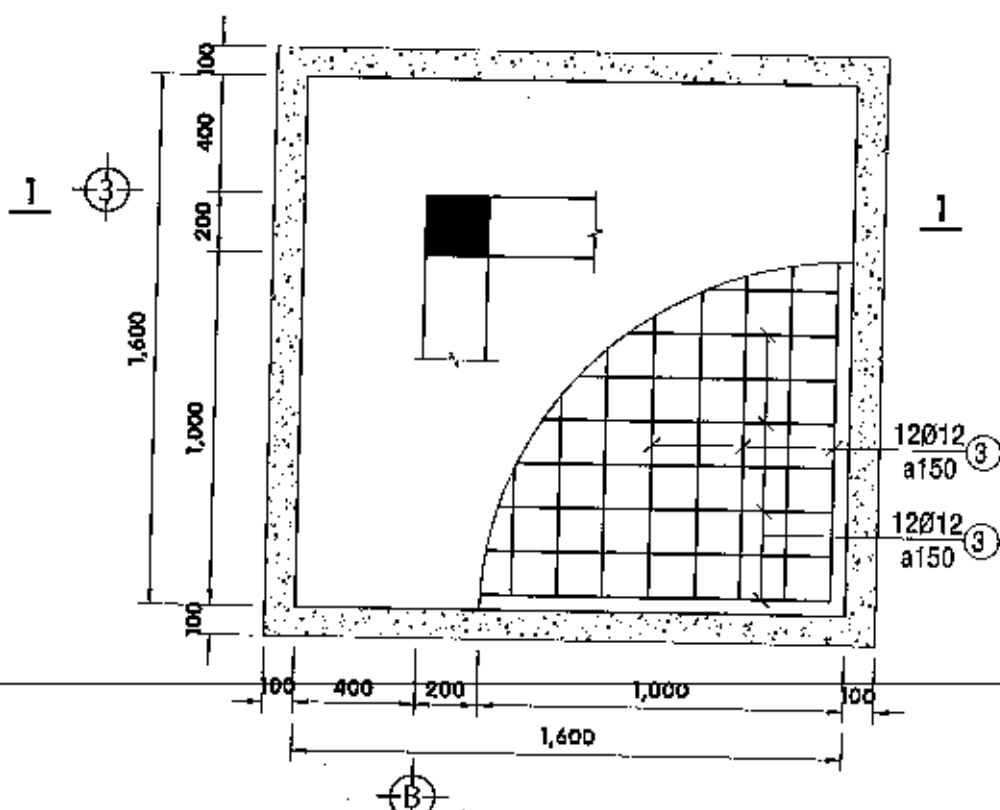

KẾT CẤU MÓNG M1 - TL 1/25
(LOẠI 1: KÍCH THƯỚC 1.6mx1.6m)

GHI CHÚ:

MÓNG LOẠI 1 SỬ DỤNG TRONG TRƯỜNG HỢP ĐỊA CHẤT CÓ ÁP LỰC TIÊU CHUẨN
 CÁC GHI CHÚ KHÁC XEM TẠI BẢN VẼ QUY ĐỊNH CHUNG

CHI NHÁNH CÔNG TY CỔ PHẦN LIÊN DOANH
 TƯ VẤN VÀ XÂY DỰNG - COFEC

ĐÃ THẨM TRA
 Ngày...~~01~~ Tháng...~~12~~ Năm 201...~~5~~
Muon Duong Huong

 CÔNG TY CỔ PHẦN TƯ VẤN XÂY DỰNG ĐIỆN LỰC TP. HỒ CHÍ MINH		THIẾT KẾ MẪU PHẦN KHÔNG CHUYÊN ĐIỆN CHO CÁC TRẠM KHÁCH HÀNG		
GIÁM ĐỐC	NGUYỄN ĐÌNH TÂN	TRẠM PHÒNG 2 MÁY BIẾN THẾ ≤ 300 KVA 2 ĐẦU CẤP VỚI RMU		
KIỂM TRA	NGUYỄN MINH TÂN			
THIẾT LẬP	ĐÌNH HỮU ĐẠI	TỜ SỐ: 21/32	TCTK	NGÀY: / 11 / 2015
VẼ	NGUYỄN THANH SANG	MÃ HIỆU TIÊU CHUẨN:	TCTP-06	TỶ LỆ: ĐÃ GHI

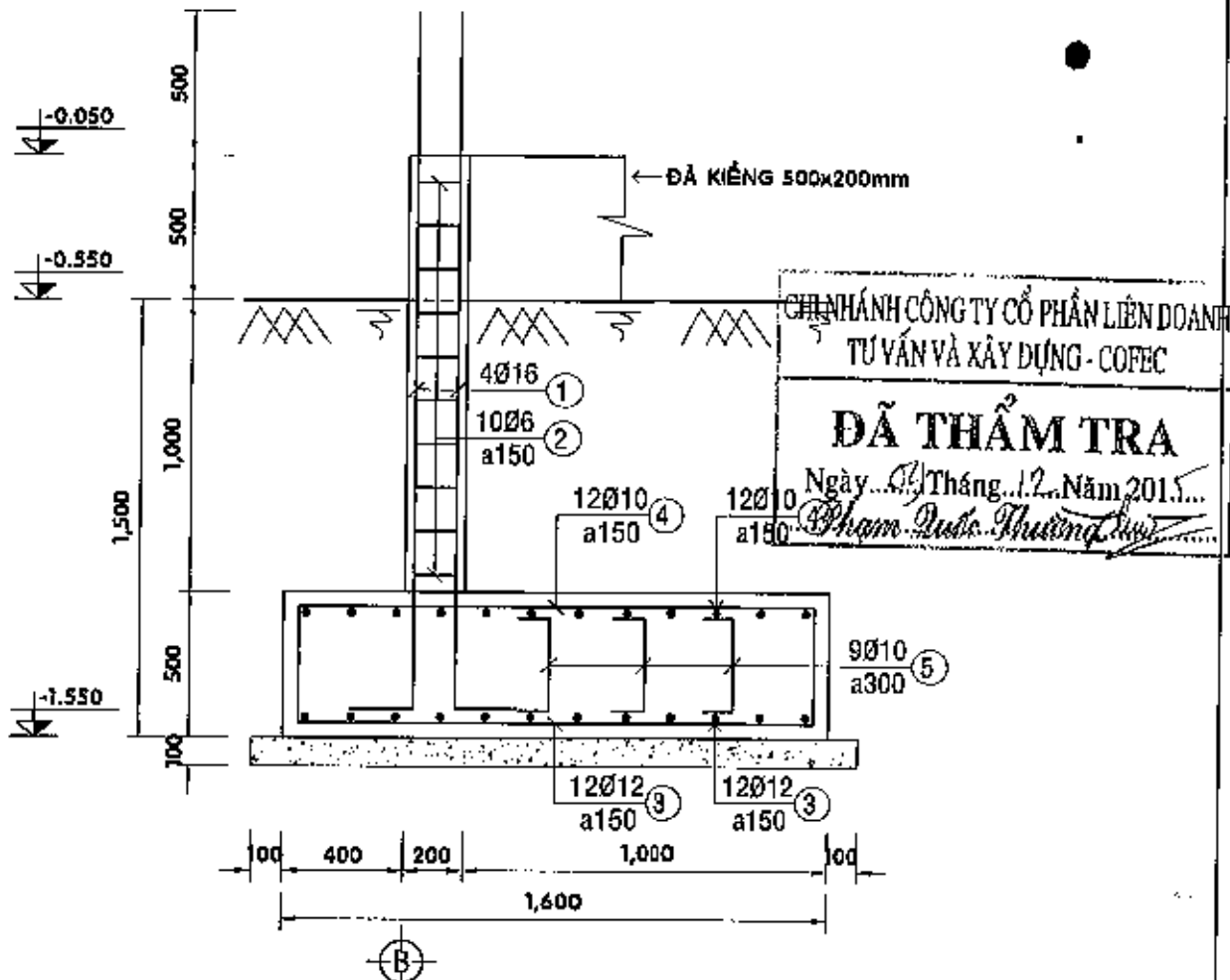

MẶT CẮT 1-1 - TL 1/25

BẢNG THÔNG KÊ THÉP 1 MÓNG M1 LOẠI 1

SỐ HIỆU	HÌNH DÁNG	Ø (mm)	CHIỀU DÀI (mm)	S. LƯỢNG	KHỐI LƯỢNG (Kg)		
					ĐƠN VỊ	TỔNG CỘNG	
1		16AII	2800	4	4.58	18.31	
2		6AII	380	10	0.08	0.84	
3		12AII	2300	24	2.04	49.01	
4		10AII	2800	24	1.42	34.08	
5		10AII	600	9	0.37	3.33	
TỔNG CỘNG							105.52

GHI CHÚ:

- CÁC GHI CHÚ XEM TẠI BẢN VẼ QUY ĐỊNH CHUNG



**CÔNG TY CP TƯ VẤN XÂY DỰNG
ĐIỆN LỰC TP. HỒ CHÍ MINH**

**THIẾT KẾ MẪU PHẦN KHÔNG CHUYÊN ĐIỆN
CHO CÁC TRẠM KHÁCH HÀNG**

GIÁM ĐỐC	NGUYỄN ĐÌNH TÂM	
KIỂM TRA	NGUYỄN MINH TÂM	
THIẾT LẬP	ĐÌNH HỮU ĐẠI	
VẼ	NGUYỄN THANH SANG	

TRẠM PHÒNG 2 MÁY BIẾN THẾ ≤ 300 KVA 2 ĐẦU CẤP VỚI RMU		
TỜ SỐ: 22/32	TCTK	NGÀY: / / 2015
MÃ HIỆU TIÊU CHUẨN:	TCTP-06	TỶ LỆ: ĐÃ GHI

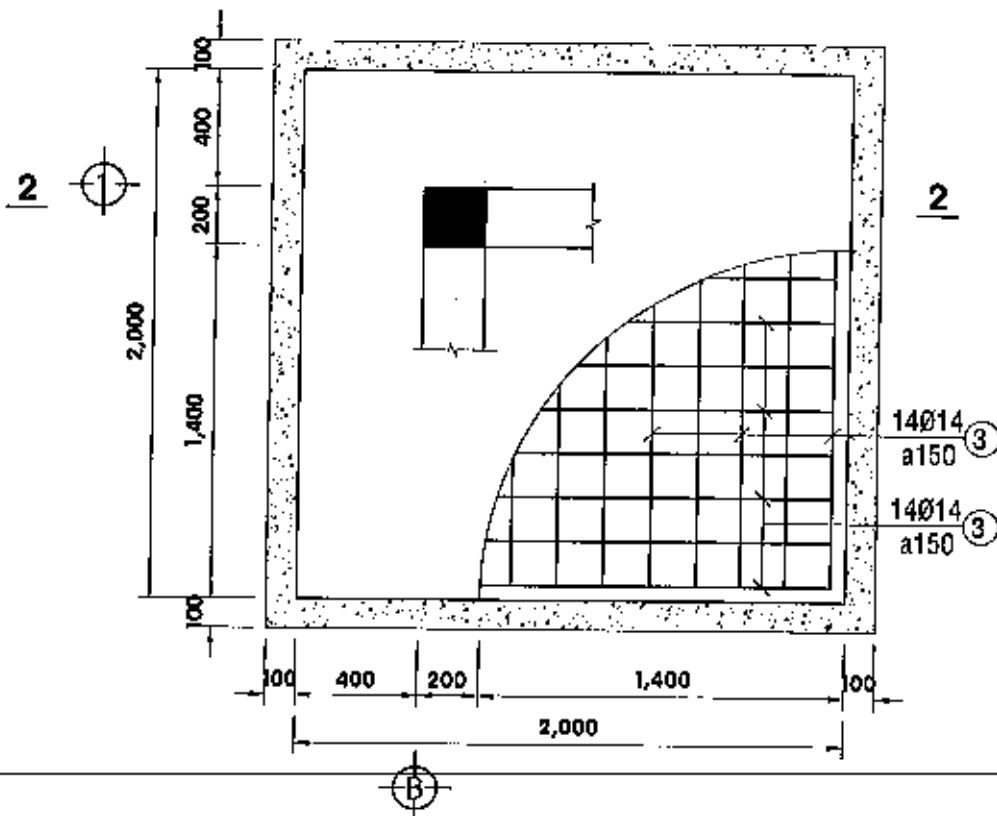

KẾT CẤU MÓNG M1 - TL 1/25
(LOẠI 2: KÍCH THƯỚC 2.0m x 2.0m)

CHI NHÁNH CÔNG TY CỔ PHẦN LIÊN DOANH
 TƯ VẤN VÀ XÂY DỰNG - COFEC

ĐÃ THẨM TRA

Ngày.../...Tháng.../...Năm 201...
Phạm Quốc Thuận

GHI CHÚ:

MÓNG LOẠI 2 SỬ DỤNG TRONG TRƯỜNG HỢP ĐỊA CHẤT CÓ ÁP LỰC TIÊU CHUẨN: $75 \text{ kN/m}^2 < R_{tc} < 110 \text{ kN/m}^2$
 CÁC GHI CHÚ KHÁC XEM TẠI BẢN VẼ QUY ĐỊNH CHUNG



CÔNG TY CP TƯ VẤN XÂY DỰNG
ĐIỆN LỰC TP. HỒ CHÍ MINH

THIẾT KẾ MẪU PHẦN KHÔNG CHUYÊN ĐIỆN
CHO CÁC TRẠM KHÁCH HÀNG

GIÁM ĐỐC	NGUYỄN ĐÌNH TÂN
KIỂM TRA	NGUYỄN MINH TÂM
THIẾT LẬP	ĐINH HỮU ĐẠI
VẼ	NGUYỄN THANH SANG

TRẠM PHÒNG 2 MÁY BIẾN THỂ $\leq 300 \text{ KVA}$ 2 ĐẦU CẤP VỚI RMU		
TỜ SỐ: 23/32	TCTK	NGÀY: / 11 / 2015
MÃ HIỆU TIÊU CHUẨN:	TCTP-06	TỶ LỆ: ĐÃ GHI

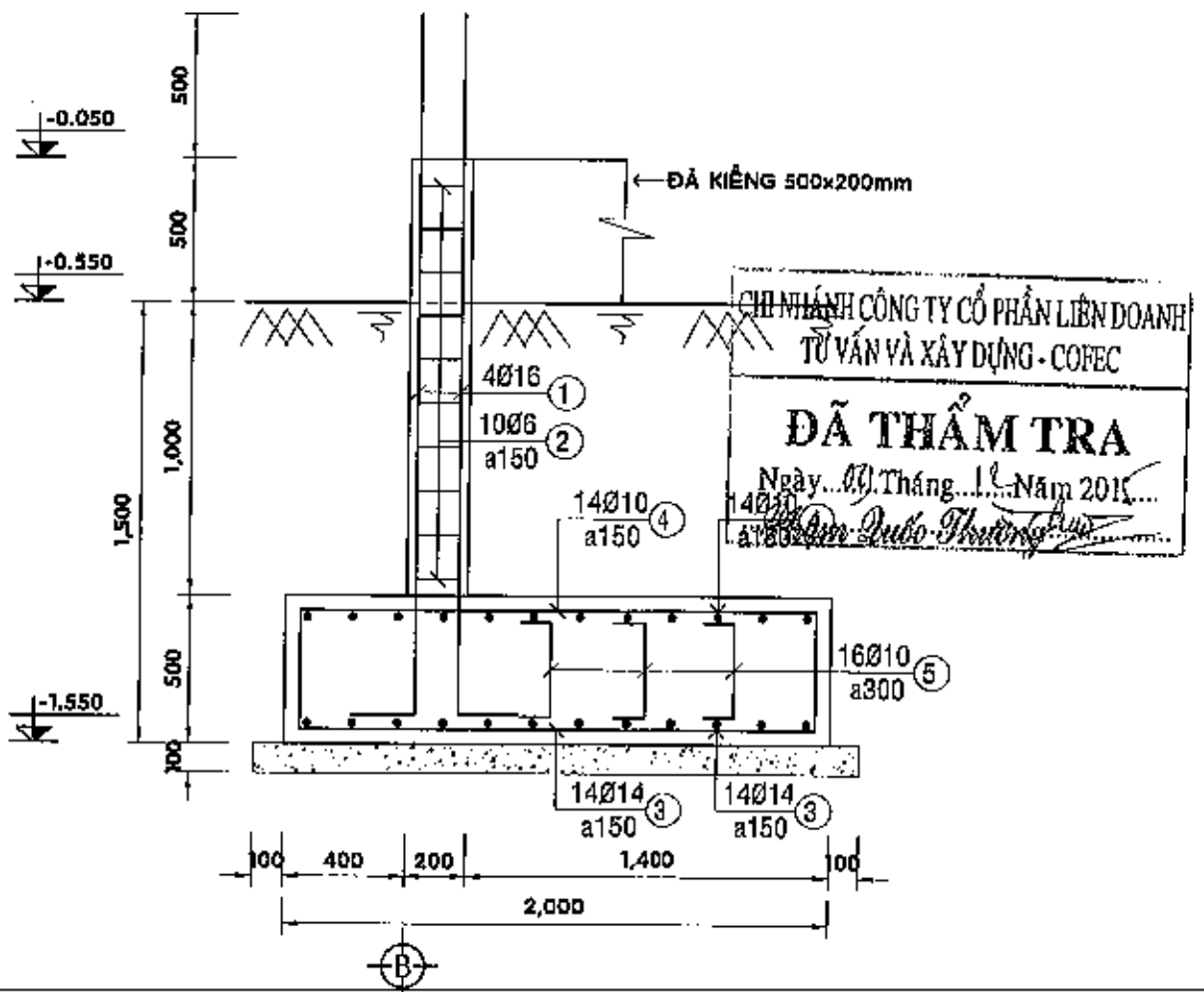

MẶT CẮT 2-2 - TL 1/25

BẢNG THỐNG KÊ THÉP 1 MÔNG M1 LOẠI 2

SỐ HIỆU	HÌNH DÁNG	Ø (mm)	CHIỀU DÀI (mm)	S. LƯỢNG	KHỐI LƯỢNG (Kg)		
					ĐƠN VỊ	TOÀN BỘ	
1		16AII	2900	4	4.58	18.31	
2		8AI	380	10	0.08	0.84	
3		14AII	2700	28	3.26	91.36	
4		10AII	2700	28	1.66	48.61	
5		10AII	600	16	0.37	5.92	
TỔNG CỘNG							183.04

GHI CHÚ:

- CÁC GHI CHÚ XEM TẠI BẢN VẼ QUY ĐỊNH CHUNG

		THIẾT KẾ MẪU PHẦN KHÔNG CHUYÊN ĐIỆN CHO CÁC TRẠM KHÁCH HÀNG		
GIÁM ĐỐC	NGUYỄN ĐÌNH TÂN	TRẠM PHÒNG 2 MÁY BIẾN THÉ < 300 KVA 2 ĐẦU CẤP VỚI RMU		
KIỂM TRA	NGUYỄN MINH TÂM	TỜ SỐ: 24/32	TCTK	NGÀY: / 11 / 2015
THIẾT LẬP	ĐINH HỮU ĐẠI	MÃ HIỆU TIÊU CHUẨN:	TCTP-06	TỶ LỆ: ĐÃ GHI
VẼ	NGUYỄN THANH SANG			

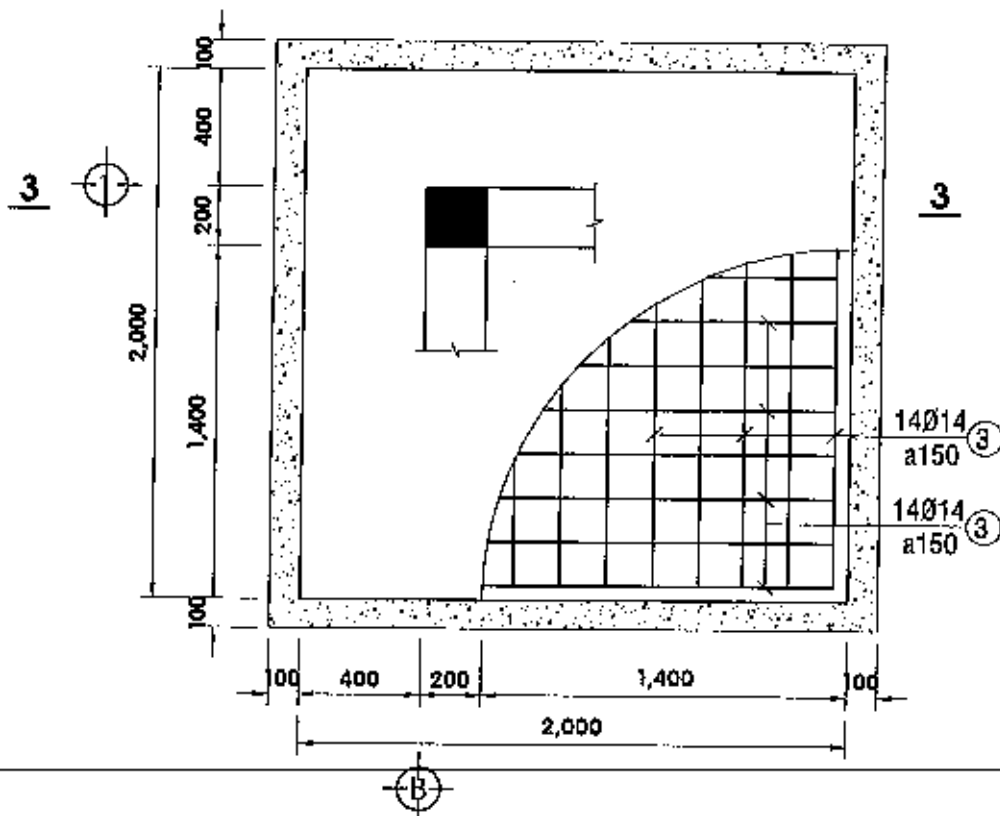

KẾT CẤU MÓNG M1 - TL 1/25
(LOẠI 3: KÍCH THƯỚC 2.0mx2.0m)

CHI NHÁNH CÔNG TY CỔ PHẦN LIÊN DOANH
 TƯ VẤN VÀ XÂY DỰNG - COFEC

ĐÃ THẨM TRA

Ngày... 09 Tháng... 12 Năm 2015...
Phạm Đức Thát

GHI CHÚ:

MÓNG LOẠI 3 SỬ DỤNG TRONG TRƯỜNG HỢP ĐỊA CHẤT CỎ ÁP LỰC TIÊU CHUẨN: $R_{tc} < 75 \text{KN/m}^2$
 CÁC GHI CHÚ KHÁC XEM TẠI BẢN VẼ QUY ĐỊNH CHUNG



CÔNG TY CP TƯ VẤN XÂY DỰNG
ĐIỆN LỰC TP. HỒ CHÍ MINH

THIẾT KẾ MẪU PHẦN KHÔNG CHUYÊN ĐIỆN
CHO CÁC TRẠM KHÁCH HÀNG

GIÁM ĐỐC	NGUYỄN ĐÌNH TÂN	<i>[Signature]</i>
KIỂM TRA	NGUYỄN MINH	<i>[Signature]</i>
THIẾT LẬP	ĐINH HỮU ĐẠI	<i>[Signature]</i>
VẼ	NGUYỄN THANH SANG	<i>[Signature]</i>

TRẠM PHÒNG 2 MÁY BIẾN THỂ < 300 KVA 2 ĐẦU CẤP VỚI RMU		
TỜ SỐ: 25/32	TCTK	NGÀY: / 11 / 2015
MÃ HIỆU TIÊU CHUẨN:	TCTP-06	TỶ LỆ: ĐÃ GHI

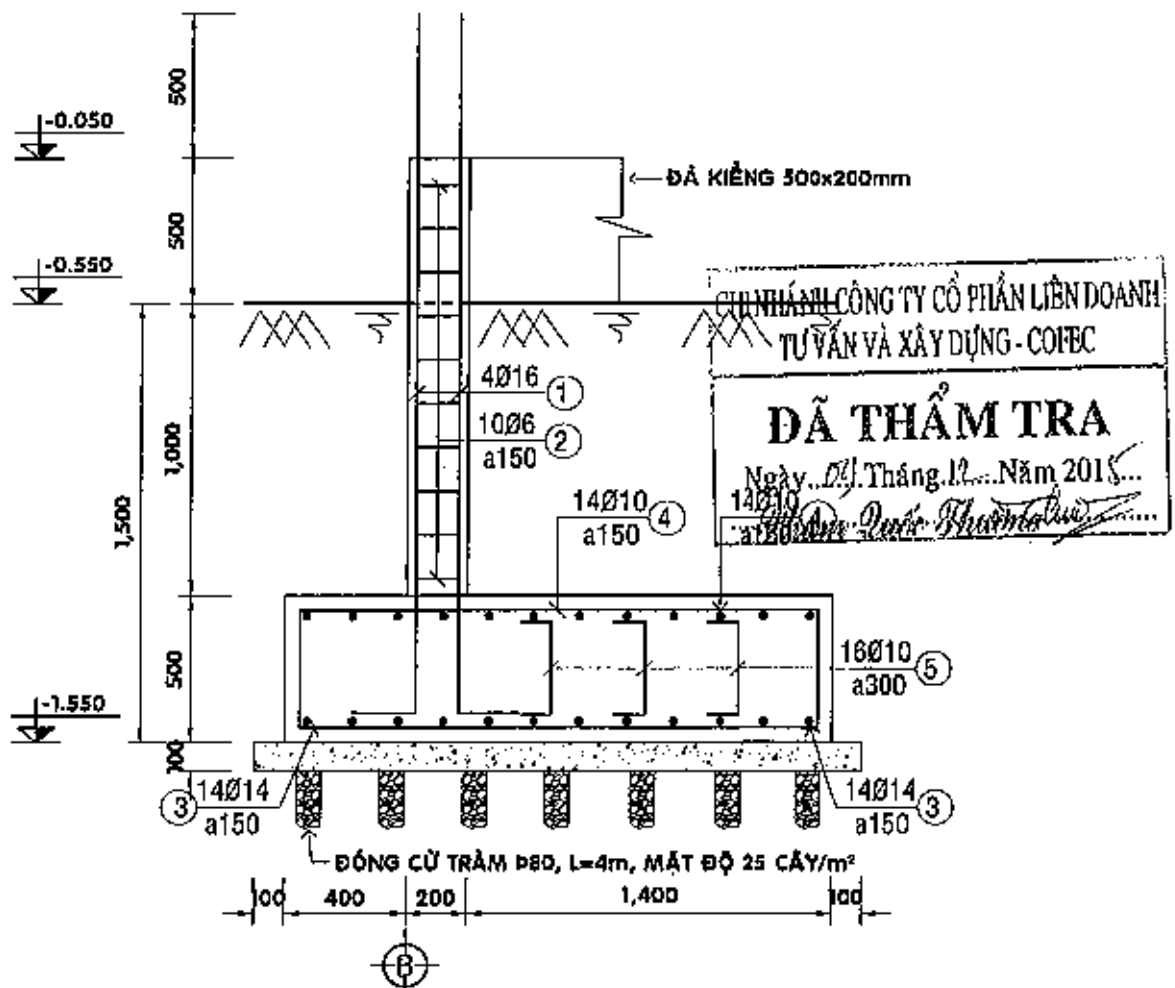

MẶT CẮT 3-3 - TL 1/25

BẢNG THỐNG KÊ THÉP 1 MỔNG MÌ LOẠI 3

SỐ HIỆU	HÌNH DÁNG	Ø (mm)	CHIỀU DÀI (mm)	S. LƯỢNG	KHỐI LƯỢNG (Kg)		
					ĐƠN VỊ	TOÀN BỘ	
1		16AII	2900	4	4.58	18.31	
2		6AI	380	10	0.08	0.84	
3		14AII	2700	28	3.26	91.38	
4		10AII	2700	28	1.66	46.81	
5		10AII	600	16	0.37	5.92	
TỔNG CỘNG							163.04

GHI CHÚ:

- CÁC GHI CHÚ XEM TẠI BẢN VẼ QUY ĐỊNH CHUNG



**CÔNG TY CP TƯ VẤN XÂY DỰNG
ĐIỆN LỰC TP. HỒ CHÍ MINH**

**THIẾT KẾ MẪU PHẦN KHÔNG CHUYÊN ĐIỆN
CHO CÁC TRẠM KHÁCH HÀNG**

GIÁM ĐỐC

NGUYỄN ĐÌNH TÂN

**TRẠM PHÒNG 2 MÁY BIẾN THẾ ≤ 300 KVA
2 ĐẦU CẤP VỚI RMU**

KIỂM TRA

NGUYỄN MINH THÀNH

THIẾT LẬP

ĐINH HỮU ĐẠI

TỜ SỐ: 26/32

TCTK

NGÀY: / 11 / 2015

VẼ

NGUYỄN THANH SANG

MÃ HIỆU TIÊU CHUẨN:

TCTP-06

TỶ LỆ: 1/25

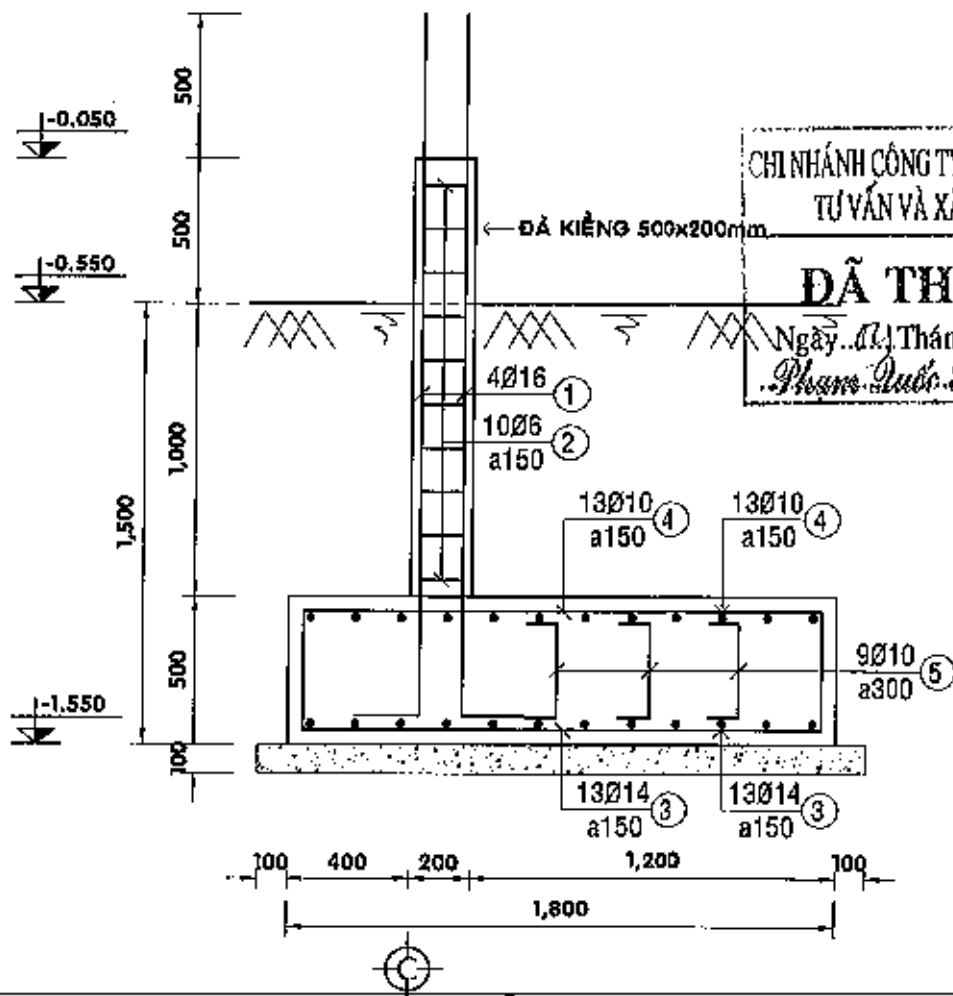

MẶT CẮT 4-4 - TL 1/25

BẢNG THỐNG KÊ THÉP 1 MÔNG M2 LOẠI 1

SỐ HIỆU	HÌNH DÁNG	Ø (mm)	CHIỀU DÀI (mm)	S. LƯỢNG	KHỐI LƯỢNG (Kg)		
					ĐƠN VỊ	TOÀN BỘ	
1		16AII	2900	4	4.58	18.31	
2		8AI	380	10	0.08	0.84	
3		14AII	2500	28	3.02	78.55	
4		10AII	2500	26	1.54	40.07	
5		10AII	600	9	0.37	3.33	
TỔNG CỘNG							141.10

GHI CHÚ:

- CÁC GHI CHÚ XEM TẠI BẢN VẼ QUY ĐỊNH CHUNG



**CÔNG TY CP TƯ VẤN XÂY DỰNG
ĐIỆN LỰC TP. HỒ CHÍ MINH**



**THIẾT KẾ MẪU PHẦN KHÔNG CHUYÊN ĐIỆN
CHO CÁC TRẠM KHÁCH HÀNG**

GIÁM ĐỐC

NGUYỄN ĐÌNH TÂN

KIỂM TRA

NGUYỄN MINH TÂM

THIẾT LẬP

ĐINH HỮU ĐẠI

VẼ

NGUYỄN THANH SANG

**TRẠM PHÒNG 2 MÁY BIẾN THÉ < 300 KVA
2 ĐẦU CẤP VỚI RMU**

TỜ SỐ: 28/32

TCTK

NGÀY: / 11 / 2015

MÃ HIỆU TIÊU CHUẨN:

TCTP-06

TỶ LỆ: ĐÃ GHI

CHI NHÁNH CÔNG TY CỔ PHẦN LIÊN DOANH
TƯ VẤN VÀ XÂY DỰNG - COFEC

ĐÃ THẨM TRA

Ngày... 11 / Tháng... 11 / Năm 2015...

Nguyễn Đức Thuận

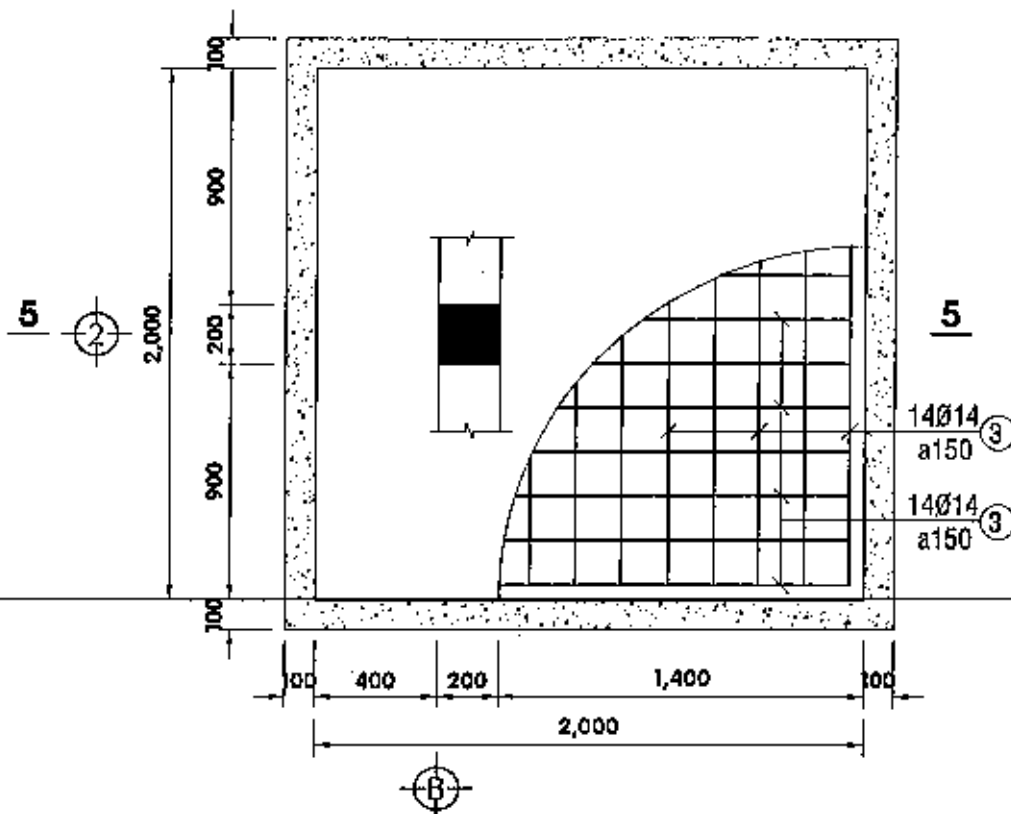

KẾT CẤU MÓNG M2 - TL 1/25
(LOẠI 2: KÍCH THƯỚC 2.0mx2.0m)

GHI CHÚ:

MÓNG LOẠI 2 SỬ DỤNG TRONG TRƯỜNG HỢP ĐỊA CHẤT CÓ ÁP LỰC TIÊU CHUẨN: $75 \text{ kN/m}^2 < R_{tc} < 110 \text{ kN/m}^2$
CÁC GHI CHÚ KHÁC XEM TẠI BẢN VẼ QUY ĐỊNH CHUNG



**CÔNG TY CP TƯ VẤN VÀ XÂY DỰNG
ĐIỆN LỰC TP. HỒ CHÍ MINH**

**THIẾT KẾ MẪU PHẦN KHÔNG CHUYÊN ĐIỆN
CHO CÁC TRẠM KHÁCH HÀNG**

GIÁM ĐỐC	NGUYỄN ĐÌNH TÂN	<i>[Signature]</i>
KIỂM TRA	NGUYỄN MINH TÂM	<i>[Signature]</i>
THIẾT LẬP	ĐÌNH HỮU ĐẠI	<i>[Signature]</i>
VẼ	NGUYỄN THANH SANG	<i>[Signature]</i>

TRẠM PHÒNG 2 MÁY BIẾN THÉ < 300 KVA 2 ĐẦU CẤP VỚI RMU		
TỜ SỐ: 29/32	TGTK	NGÀY: / 11 / 2015
MÃ HIỆU TIÊU CHUẨN:	TCTP-06	TỶ LỆ: ĐÃ GHI

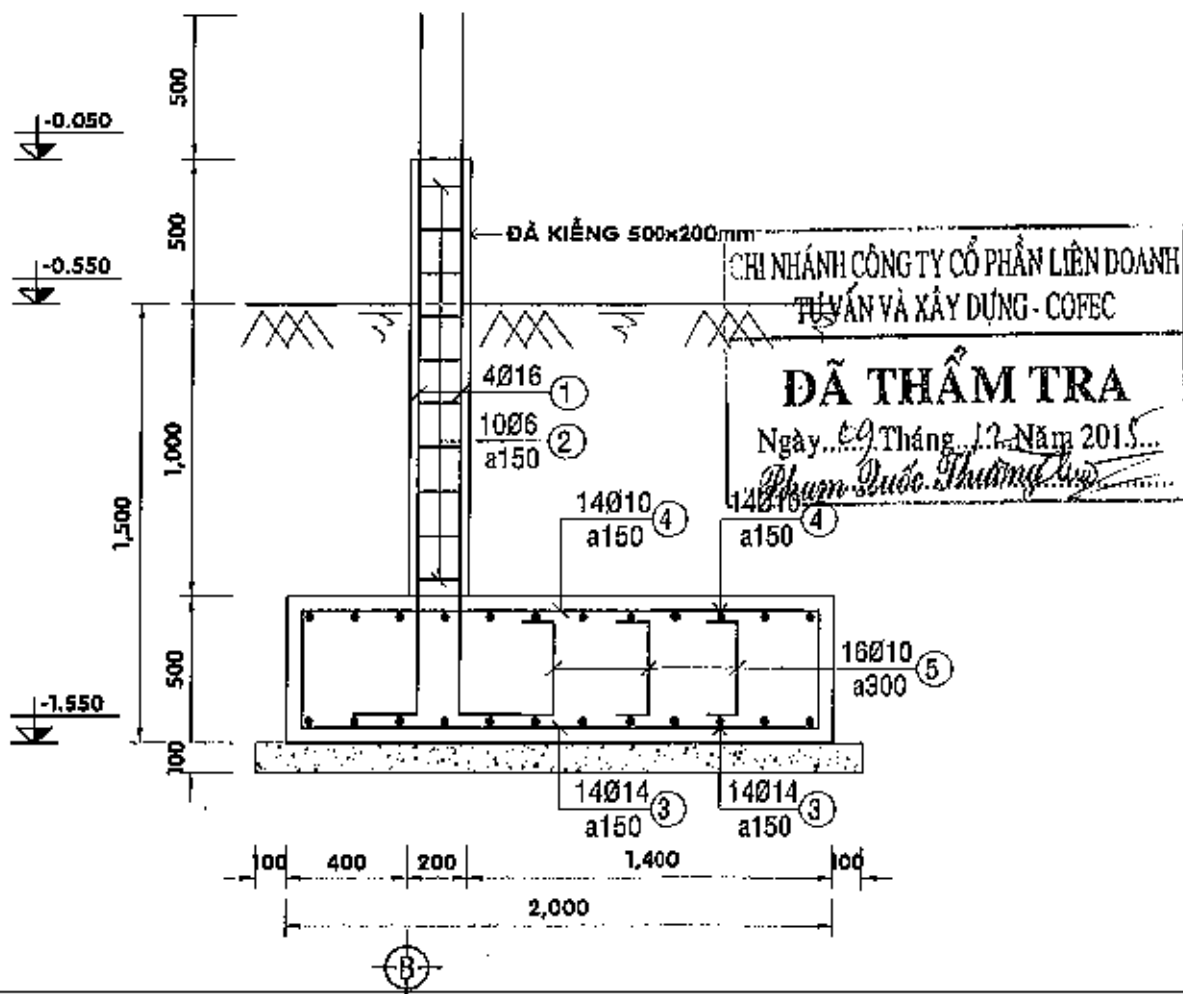

MẶT CẮT 5-5 - TL 1/25

BẢNG THỐNG KÊ THÉP 1 MÔNG M2 LOẠI 2

SỐ HIỆU	HÌNH DẠNG	Ø (mm)	CHIỀU DÀI (mm)	S. LƯỢNG	KHỐI LƯỢNG (Kg)		
					ĐƠN VỊ	TỔNG BỐ	
1		16AII	2900	4	4.58	18.31	
2		6AI	380	10	0.08	0.84	
3		14AII	2700	28	3.20	91.36	
4		10AII	2700	28	1.66	46.61	
5		10AII	600	16	0.37	5.92	
TỔNG CỘNG							163.04

GHI CHÚ:

- CÁC GHI CHÚ XEM TẠI BẢN VẼ QUY ĐỊNH CHUNG



CÔNG TY CP TƯ VẤN XÂY DỰNG ĐIỆN LỰC TP. HỒ CHÍ MINH

THIẾT KẾ MẪU PHẦN KHÔNG CHUYÊN ĐIỆN CHO CÁC TRẠM KHÁCH HÀNG

GIÁM ĐỐC	NGUYỄN ĐÌNH TÂN	
KIỂM TRA	NGUYỄN MINH TÂM	
THIẾT LẬP	ĐÌNH HỮU ĐẠI	
VẼ	NGUYỄN THANH SANG	

TRẠM PHÒNG 2 MÁY BIẾN THÉ ≤ 300 kVA 2 ĐẦU CẤP VỚI RMU		
TỜ SỐ: 30/32	TGTK	NGÀY: / 11 / 2015
MÃ HIỆU TIÊU CHUẨN:	TCTP-06	TỶ LỆ: ĐÃ GHI

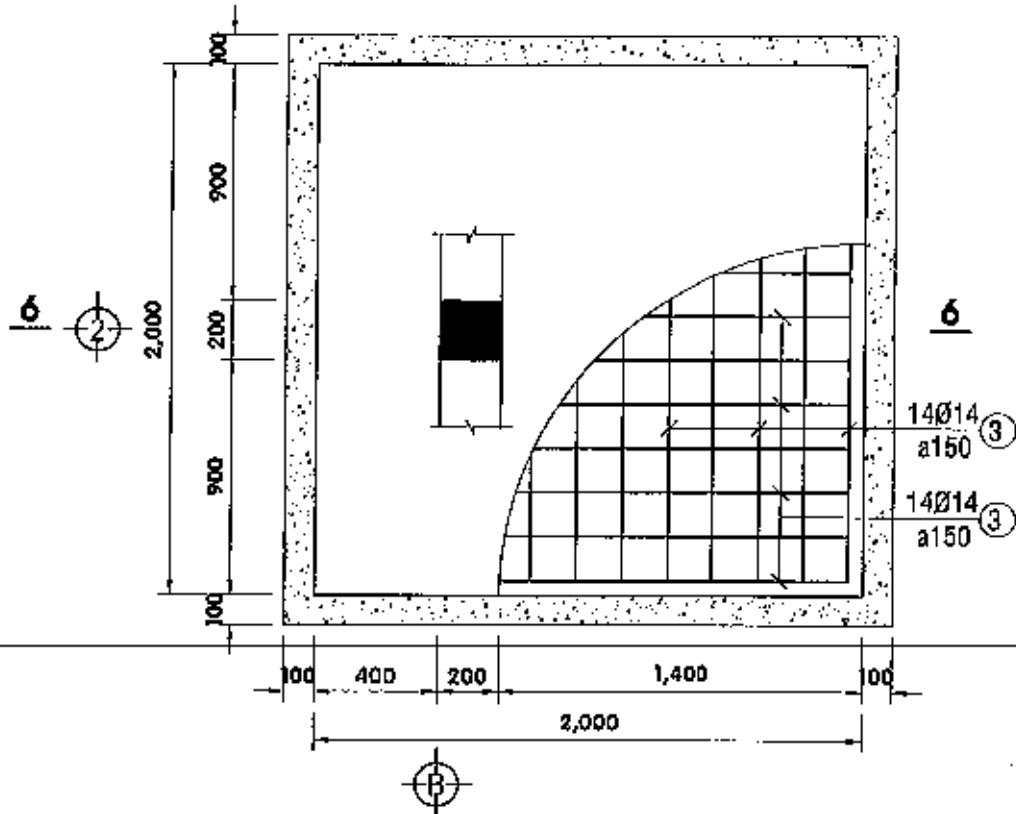

KẾT CẤU MÓNG M2 - TL 1/25
(LOẠI 3: KÍCH THƯỚC 1.8mx1.8m)

CHI NHÁNH CÔNG TY CỔ PHẦN LIÊN DOANH
 TƯ VẤN VÀ XÂY DỰNG - COFEC

ĐÃ THẨM TRA

Ngày... 03 / Tháng... 12 / Năm 201...
Phạm Quốc Thuận

GHI CHÚ:

MÓNG LOẠI 3 SỬ DỤNG TRONG TRƯỜNG HỢP ĐỊA CHẤT CÓ ÁP LỰC TIÊU CHUẨN: $R_{tc} < 75 \text{ kN/m}^2$
 CÁC GHI CHÚ KHÁC XEM TẠI BẢN VẼ QUY ĐỊNH CHUNG



CÔNG TY CP TƯ VẤN XÂY DỰNG
ĐIỆN LỰC TP HỒ CHÍ MINH

THIẾT KẾ MẪU PHẦN KHÔNG CHUYÊN ĐIỆN
CHO CÁC TRẠM KHÁCH HÀNG

GIÁM ĐỐC	NGUYỄN ĐÌNH TÂN	<i>[Signature]</i>
KIỂM TRA	NGUYỄN MINH TÂM	<i>[Signature]</i>
THIẾT LẬP	ĐÌNH HỮU ĐẠI	<i>[Signature]</i>
VẼ	NGUYỄN THANH SANG	<i>[Signature]</i>

TRẠM PHÒNG 2 MÁY BIẾN THỂ < 300 KVA 2 ĐẦU CẤP VỚI RMU		
TỜ SỐ: 31/32	TCTK	NGÀY: / 11 / 2015
MÃ HIỆU TIÊU CHUẨN:	TCTP-06	TỶ LỆ: ĐÃ GHI

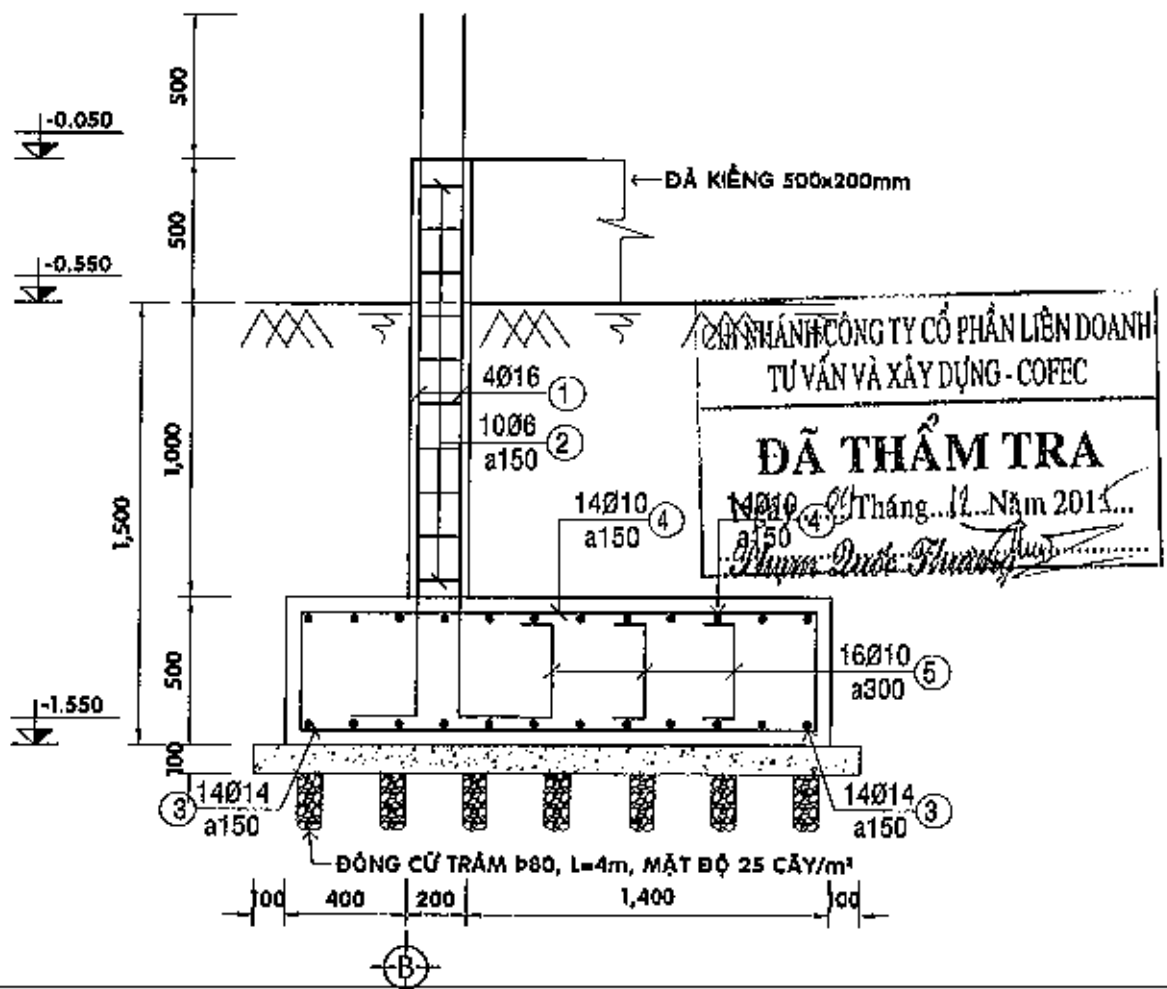

MẶT CẮT 6-6 - TL 1/25

BẢNG THỐNG KÊ THÉP 1 MỔNG M3 LOẠI 3

SỐ HIỆU	HÌNH DÁNG	Ø (mm)	CHIỀU DÀI (mm)	S. LƯỢNG	KHỐI LƯỢNG (Kg)		
					ĐƠN VỊ	TỔNG BỘ	
1		16AII	2900	4	4.68	18.31	
2		6AI	390	10	0.08	0.84	
3		14AII	2700	28	3.26	91.36	
4		10AII	2700	28	1.66	48.61	
5		10AII	600	16	0.37	5.92	
TỔNG CỘNG							163.04

GHI CHÚ:

- CÁC GHI CHÚ XEM TẠI BẢN VẼ QUY ĐỊNH CHUNG

	CÔNG TY CP TƯ VẤN XÂY DỰNG ĐIỆN LỰC TP. HỒ CHÍ MINH		THIẾT KẾ MẪU PHẦN KHÔNG CHUYÊN ĐIỆN CHO CÁC TRẠM KHÁCH HÀNG		
	GIÁM ĐỐC: NGUYỄN ĐÌNH TẤN	KIỂM TRA: NGUYỄN MINH TÂM	THIẾT LẬP: ĐÌNH HỮU ĐẠI	TỜ SỐ: 32/32	TCTK
VẼ: NGUYỄN THANH SANG			MÃ HIỆU TIÊU CHUẨN:	TCTP-06	TỶ LỆ: ĐÃ GHI

TRẠM PHÒNG 2 MÁY BIẾN THÉ ≤ 300 KVA
2 ĐẦU CẤP VỚI RMU