

MẶT BẰNG TRẠM - TL 1/50

GHI CHÚ:

- CÁC GHI CHÚ XEM TẠI BẢN VẼ QUY ĐỊNH CHUNG



**CÔNG TY CP TƯ VẤN XÂY DỰNG
ĐIỆN LỰC TP. HỒ CHÍ MINH**

**THIẾT KẾ MẪU PHẦN KHÔNG CHUYÊN ĐIỆN
CHO CÁC TRẠM KHÁCH HÀNG**

GIÁM ĐỐC	NGUYỄN ĐÌNH TÂN	
KIỂM TRA	NGUYỄN MINH TÂM	
THIẾT LẬP	ĐÌNH HỮU ĐẠI	
VẼ	NGUYỄN THANH SANG	

TRẠM PHÒNG 2 MÁY BIẾN THỂ ≤ 1000 KVA 4 ĐẦU CẤP		
TỜ SỐ: 1/41	TCTK	NGÀY: / 11 / 2015
MÃ HIỆU TIÊU CHUẨN:	TCTP-04	TỶ LỆ: ĐÃ GHI

CHI NHÁNH CÔNG TY CỔ PHẦN LIÊN DOANH
TƯ VẤN VÀ XÂY DỰNG - COPEC

ĐÃ THẨM TRA

Ngày.....Tháng.....Năm 201.....

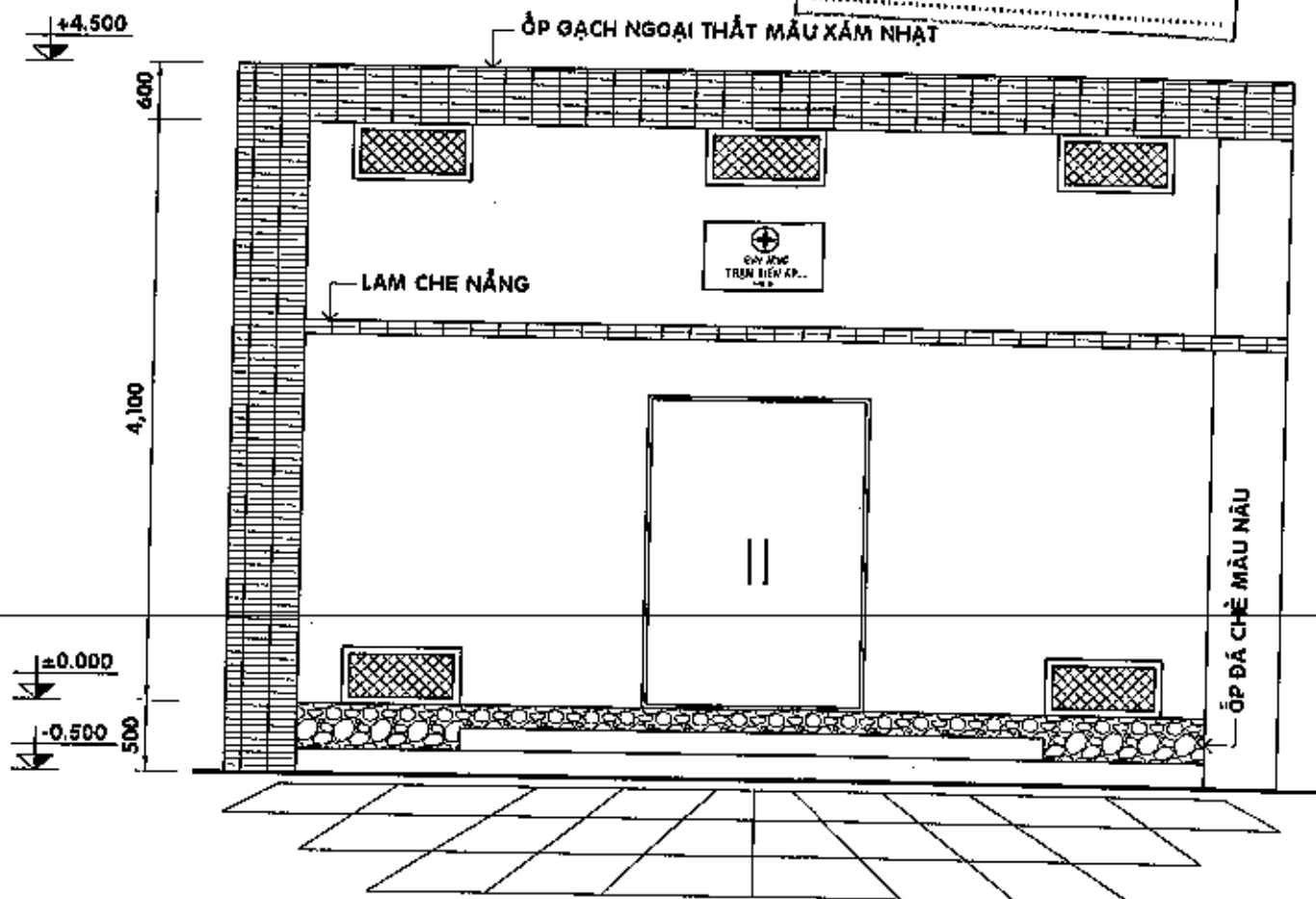

MẶT ĐỨNG TRỰC 1-3 - TL 1/50

GHI CHÚ:

- CÁC GHI CHÚ XEM TẠI BẢN VẼ QUY ĐỊNH CHUNG

 <p>CÔNG TY CP TƯ VẤN XÂY DỰNG ĐIỆN LỰC TP. HỒ CHÍ MINH</p>		<p>THIẾT KẾ MẪU PHẦN KHÔNG CHUYÊN ĐIỆN CHO CÁC TRẠM KHÁCH HÀNG</p>			
GIÁM ĐỐC	NGUYỄN ĐÌNH TÂM	<p>TRẠM PHÒNG 2 MÁY BIẾN THÉ ≤ 1000 KVA 4 ĐẦU CẤP</p>			
KIỂM TRA	NGUYỄN MINH TÂM	<p>TỜ SỐ: 2/41</p>			
THIẾT LẬP	ĐÌNH HỮU ĐẠI	<p>TCTK</p>		<p>NGÀY: / 11 / 2015</p>	
VẼ	NGUYỄN THANH SANG	<p>MÃ HIỆU TIÊU CHUẨN:</p>		<p>TCTP-04</p>	
				<p>TỶ LỆ: ĐÃ GHI</p>	

CHI NHÁNH CÔNG TY CỔ PHẦN LIÊN DOANH
TƯ VẤN VÀ XÂY DỰNG - COFEC

ĐÃ THẨM TRA

Ngày.....Tháng.....Năm 201.....

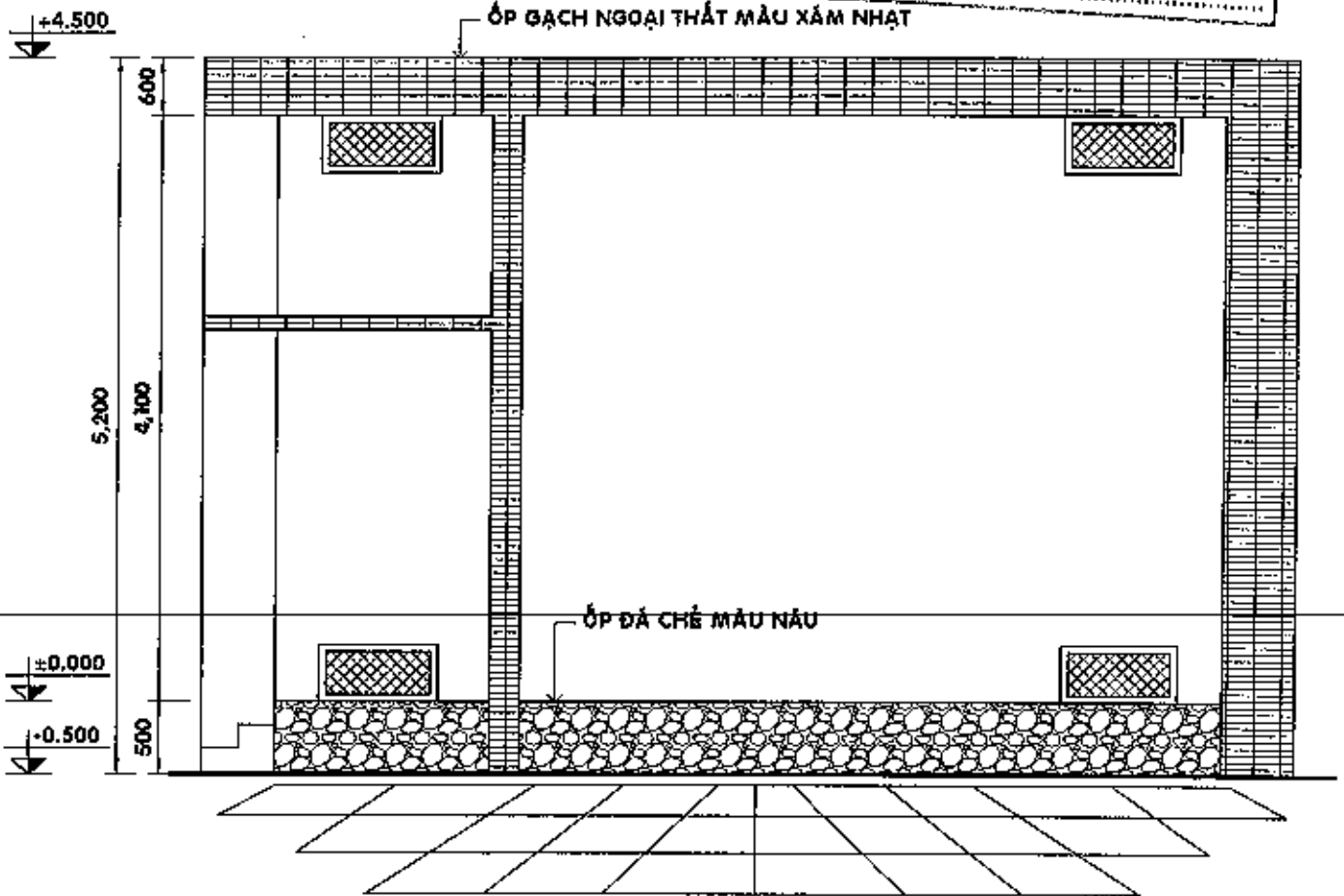

MẶT ĐỨNG TRỤC A-C - TL 1/50

GHI CHÚ:

- CÁC GHI CHÚ XEM TẠI BẢN VẼ QUY ĐỊNH CHUNG



**CÔNG TY CP TƯ VẤN XÂY DỰNG
ĐIỆN LỰC TP. HỒ CHÍ MINH**

**THIẾT KẾ MẪU PHẦN KHÔNG CHUYÊN ĐIỆN
CHO CÁC TRẠM KHÁCH HÀNG**

GIÁM ĐỐC	NGUYỄN ĐÌNH TẤN	
KIỂM TRA	NGUYỄN MINH TẤN	
THIẾT LẬP	ĐÌNH HỮU ĐẠI	
VẼ	NGUYỄN THANH SANG	

TRẠM PHÒNG 2 MÁY BIẾN THÉ < 1000 KVA 4 ĐẦU CẤP		
TỜ SỐ: 3/41	TCTK	NGÀY: / 11 / 2015
MÃ HIỆU TIÊU CHUẨN:	TCTP-04	TỶ LỆ: DẪ GHI

CHI NHÁNH CÔNG TY CỔ PHẦN LIÊN DOANH
TƯ VẤN VÀ XÂY DỰNG - COPEC

ĐÃ THẨM TRA

Ngày.....Tháng.....Năm 201.....

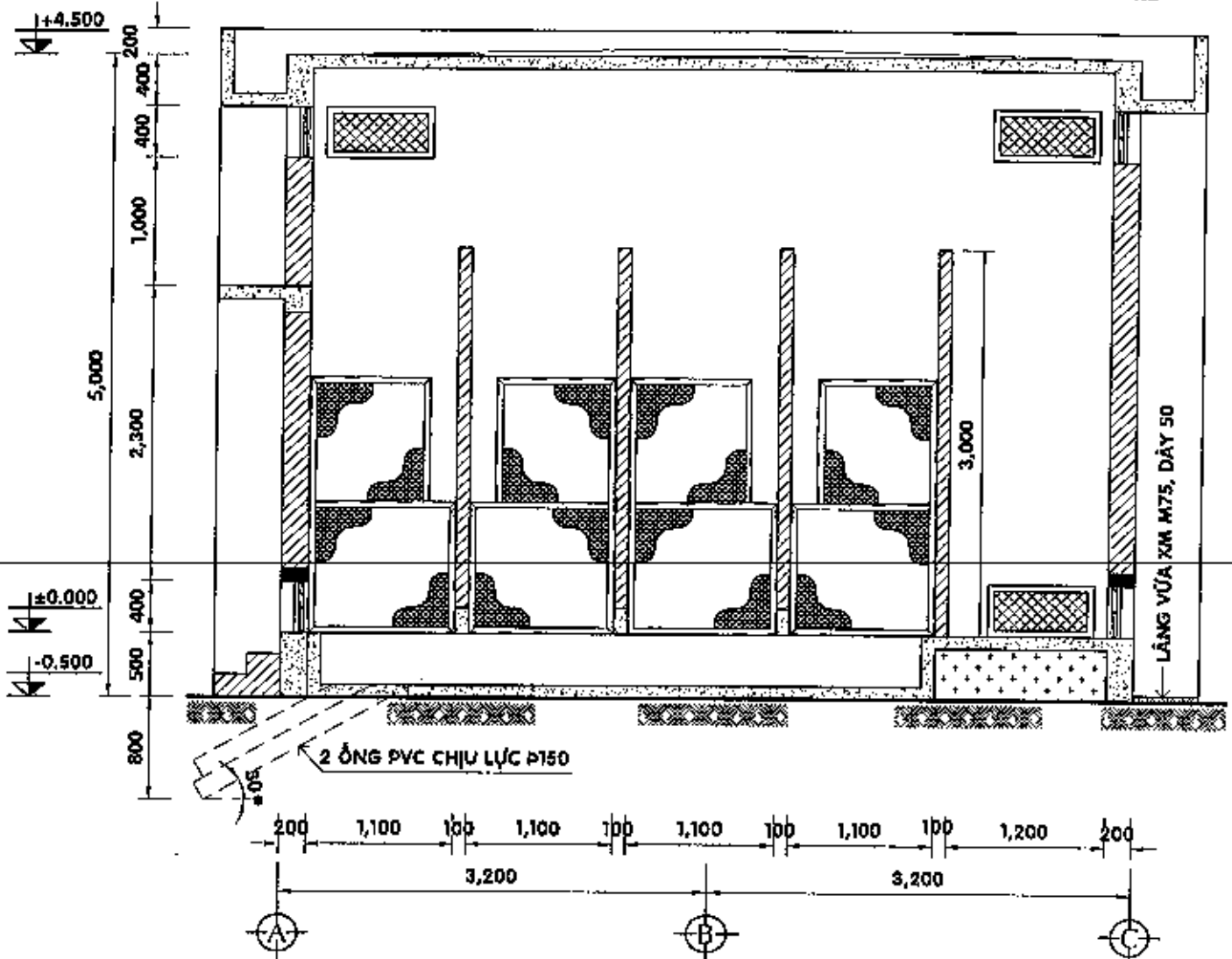

MẶT CẮT A-A - TL 1/50

GHI CHÚ:

- CÁC GHI CHÚ XEM TẠI BẢN VẼ QUY ĐỊNH CHUNG



**CÔNG TY CP TƯ VẤN XÂY DỰNG
ĐIỆN LỰC TP. HỒ CHÍ MINH**



**THIẾT KẾ MẪU PHẦN KHÔNG CHUYÊN ĐIỆN
CHO CÁC TRẠM KHÁCH HÀNG**

**TRẠM PHÒNG 2 MÁY BIẾN THỂ < 1000 KVA
4 ĐẦU CẤP**

GIÁM ĐỐC	NGUYỄN ĐÌNH		TỜ SỐ: 4/41	TCTK	NGÀY: / 11 / 2016
KIỂM TRA	NGUYỄN MINH TÂM		MÃ HIỆU TIÊU CHUẨN:	TCTP-04	TỶ LỆ: ĐÃ GHI
THIẾT LẬP	ĐÌNH HỮU ĐẠI				
VẼ	NGUYỄN THANH SANG				

CHI NHÁNH CÔNG TY CỔ PHẦN LIÊN DOANH
TƯ VẤN VÀ XÂY DỰNG - COFEC

ĐÃ THẨM TRA

Ngày.....Tháng.....Năm 201.....

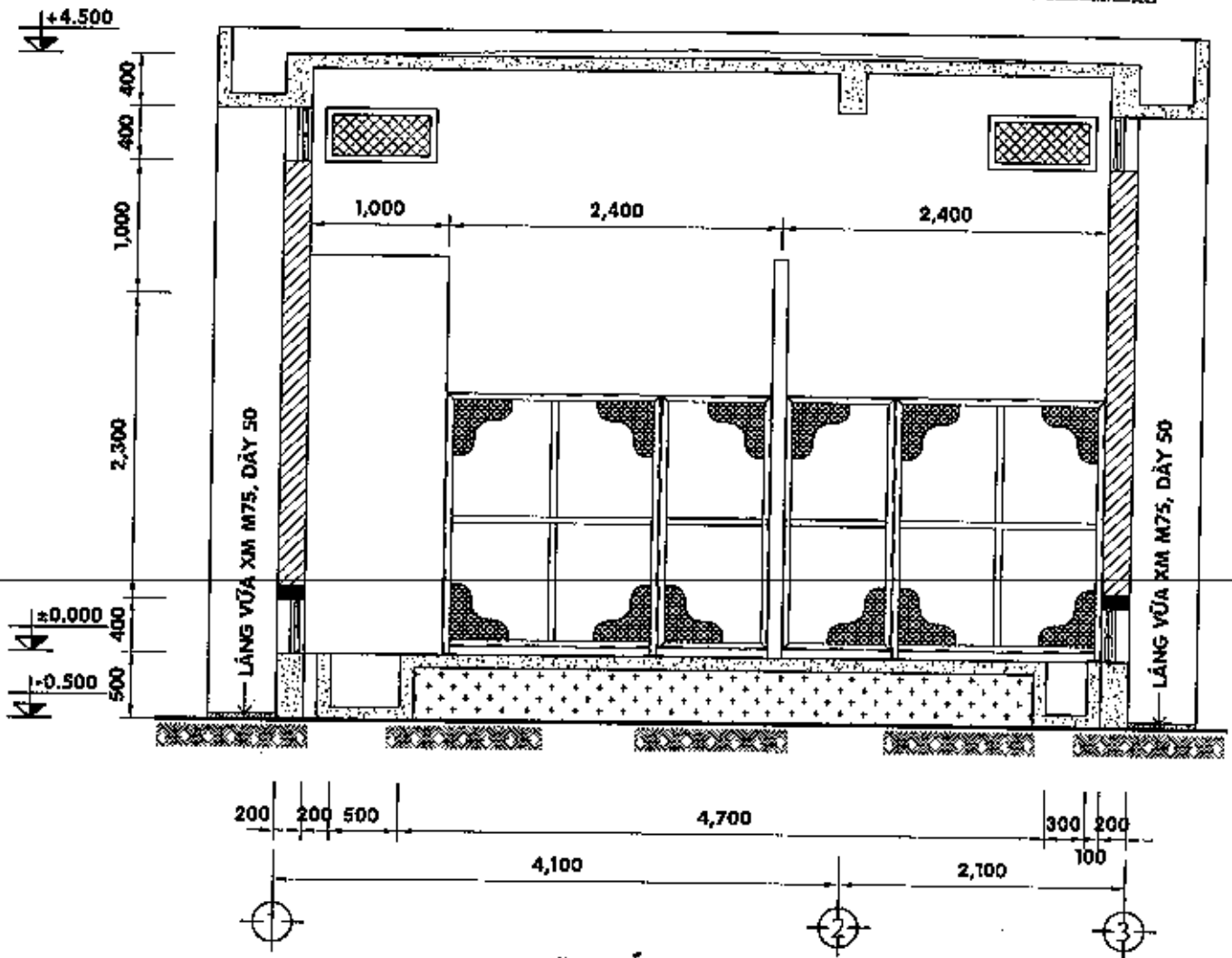

GHI CHÚ:

- CÁC GHI CHÚ XEM TẠI BẢN VẼ QUY ĐỊNH CHUNG



**CÔNG TY CP TƯ VẤN XÂY DỰNG
ĐIỆN LỰC TP HỒ CHÍ MINH**

**THIẾT KẾ MẪU PHẦN KHÔNG CHUYÊN ĐIỆN
CHO CÁC TRẠM KHÁCH HÀNG**

GIÁM ĐỐC

NGUYỄN ĐÌNH

TÂN ĐIỀU LỊCH

**TRẠM PHÒNG 2 MÁY BIẾN THỂ ≤ 1000 KVA
4 ĐẦU CẤP**

KIỂM TRA

NGUYỄN MINH

TRẦN VĂN HÙNG

THIẾT LẬP

ĐINH HỮU ĐÀI

TRẦN VĂN HÙNG

TỜ SỐ: 5/41

TCTK

NGÀY: / 11 / 2015

VẼ

NGUYỄN THANH SANG

TRẦN VĂN HÙNG

MÃ HIỆU TIÊU CHUẨN:

TGTP-04

TỶ LỆ: ĐÃ GHI

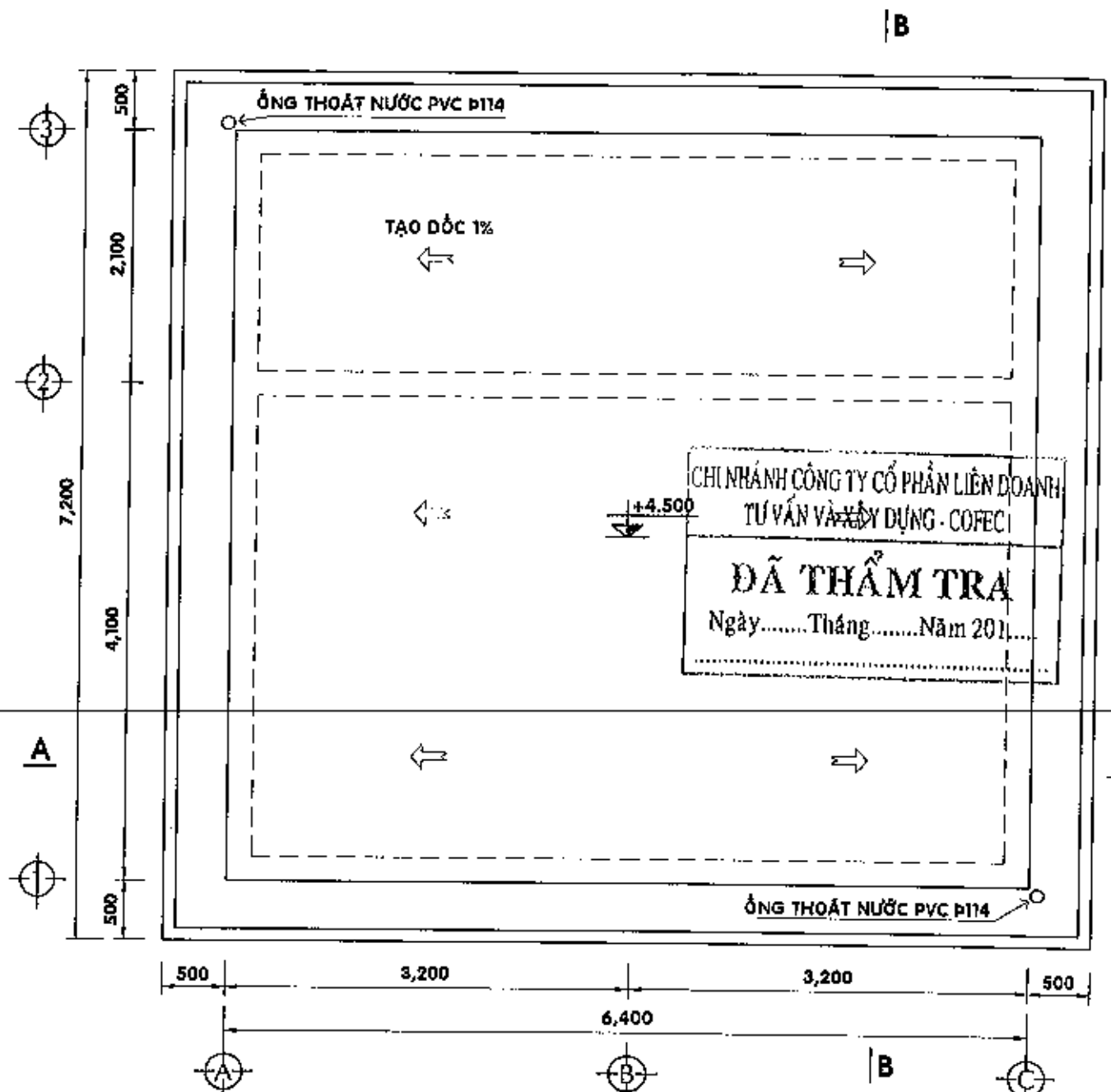

MẶT BẰNG MÁI - TL 1/50

GHI CHÚ:
- CÁC GHI CHÚ XEM TẠI BẢN VẼ QUY ĐỊNH CHUNG

	CÔNG TY CP TƯ VẤN XÂY DỰNG ĐIỆN LỰC TP. HỒ CHÍ MINH		THIẾT KẾ MẪU PHẦN KHÔNG CHUYÊN ĐIỆN CHO CÁC TRẠM KHÁCH HÀNG		
	TRẠM PHÒNG 2 MÁY BIẾN THÉ ≤ 1000 KVA 4 ĐẦU CẤP				
GIÁM ĐỐC	NGUYỄN ĐÌNH TÂM		TỜ SỐ: 6/41	TCTK	NGÀY: / / 2015
KIỂM TRA	NGUYỄN MINH TÂM		MÃ HIỆU TIÊU CHUẨN:	TCTP-04	TỶ LỆ: ĐÃ GHI
THIẾT LẬP	ĐÌNH HỮU ĐẠI				
VẼ	NGUYỄN THANH SANG				

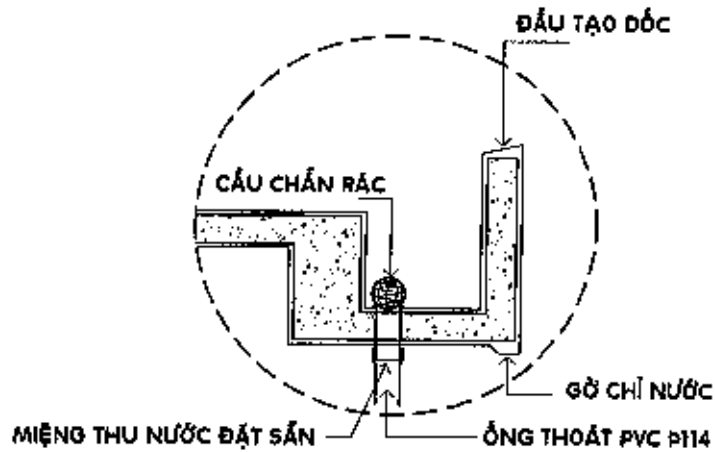

CHI TIẾT SẼ NỒ - TL 1/20

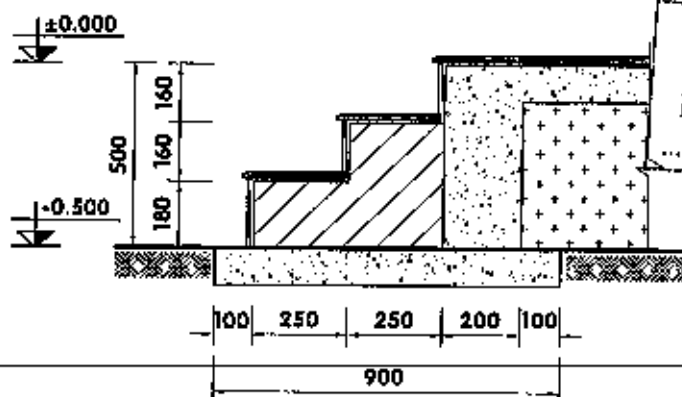

CHI NHÁNH CÔNG TY CỔ PHẦN LIÊN DOANH TƯ VẤN VÀ XÂY DỰNG - COFEC
ĐÃ THẨM TRA
 Ngày.....Tháng.....Năm 201.....

CHI TIẾT TAM CẤP - TL 1/20

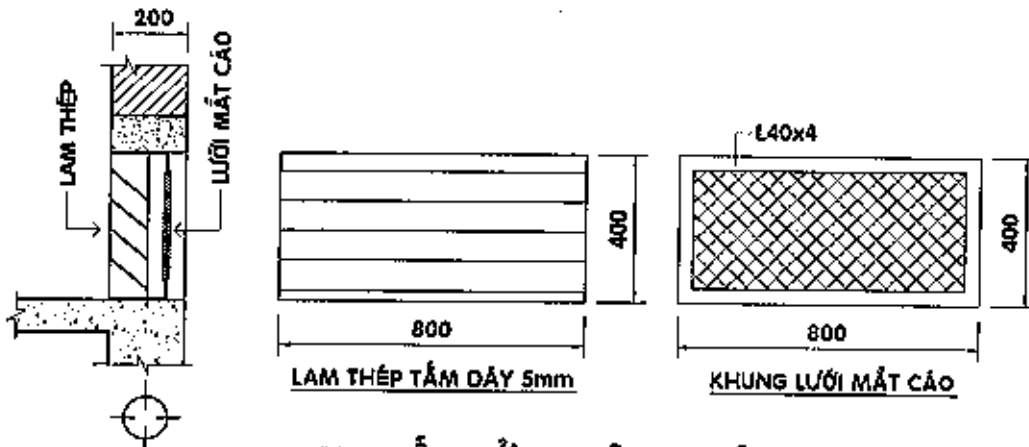

CHI TIẾT CỬA THÔNG GIÓ - TL 1/20

GHI CHÚ:

- CÁC GHI CHÚ XEM TẠI BẢN VẼ QUY ĐỊNH CHUNG



CÔNG TY CP TƯ VẤN XÂY DỰNG ĐIỆN LỰC TP. HỒ CHÍ MINH

THIẾT KẾ MẪU PHẦN KHÔNG CHUYÊN ĐIỆN CHO CÁC TRẠM KHÁCH HÀNG

GIÁM ĐỐC	NGUYỄN ĐÌNH TÂN	
KIỂM TRA	NGUYỄN MINH TÂM	
THIẾT LẬP	ĐÌNH HỮU ĐẠI	
VẼ	NGUYỄN THANH SANG	

TRẠM PHÒNG 2 MÁY BIẾN THẾ < 1000 KVA 4 ĐẦU CẤP		
TỜ SỐ: 7/41	TCTK	NGÀY: / 11 / 2015
MÃ HIỆU TIÊU CHUẨN:	TCTP-04	TỶ LỆ: ĐÃ GHI



CHI TIẾT BẢNG TÊN TRẠM - TL 1/10

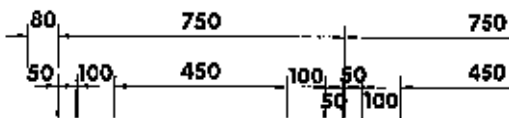

CÔNG TY CỔ PHẦN LIÊN DOANH TƯ VẤN VÀ XÂY DỰNG - COFEC

ĐÁ THẨM TRA

Ngày.....Tháng.....Năm 201.....

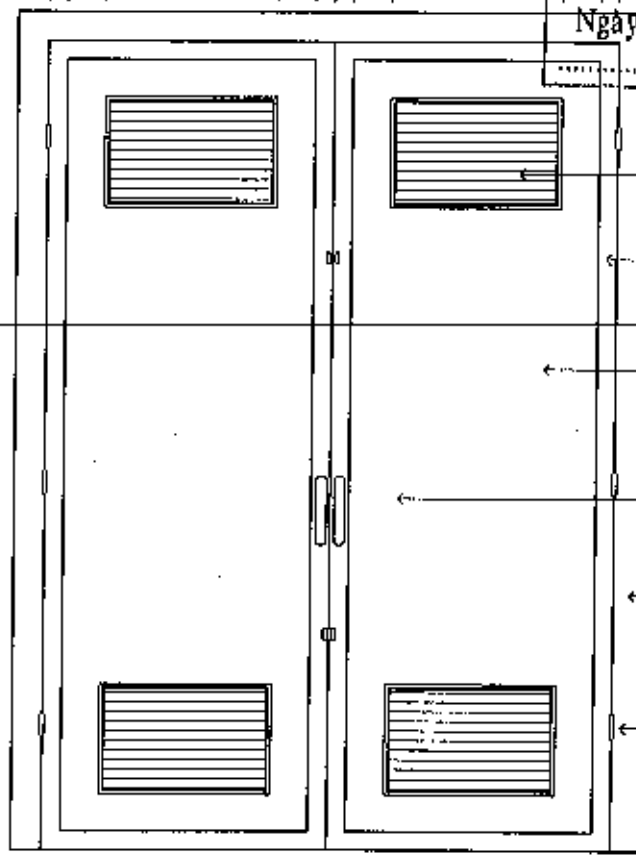
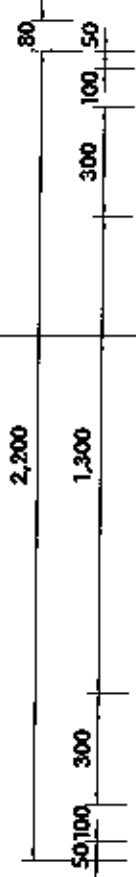

- ← LAM THÔNG GIÓ BẰNG THÉP
- ← KHUNG NỘI THÉP HỘP 50x40x1.2mm
- ← THÉP TẮM DÀY 1.5mm ỚP 2 MẶT
- ← TAY NẮM CỬA CÓ KHÓA
- ← KHUNG NGOẠI THÉP HỘP 80x40x1.2mm
- ← BÀN LỀ

CHI TIẾT CỬA ĐI 2.2x1.5m - TL 1/20

GHI CHÚ:

- CÁC GHI CHÚ XEM TẠI BẢN VẼ QUY ĐỊNH CHUNG



CÔNG TY CP TƯ VẤN XÂY DỰNG ĐIỆN LỰC TP. HỒ CHÍ MINH

THIẾT KẾ MẪU PHẦN KHÔNG CHUYÊN ĐIỆN CHO CÁC TRẠM KHÁCH HÀNG

GIÁM ĐỐC	NGUYỄN ĐÌNH TÂM	
KIỂM TRA	NGUYỄN MINH TÂM	
THIẾT LẬP	ĐÌNH HỮU ĐẠI	
VẼ	NGUYỄN THANH SANG	

TRẠM PHÒNG 2 MÁY BIẾN THÉ ≤ 1000 KVA 4 ĐẦU CẤP

TỜ SỐ: 8/41	TCTK	NGÀY: / 11 / 2015
MÃ HIỆU TIÊU CHUẨN:	TCTP-04	TỶ LỆ: DẪ GHI

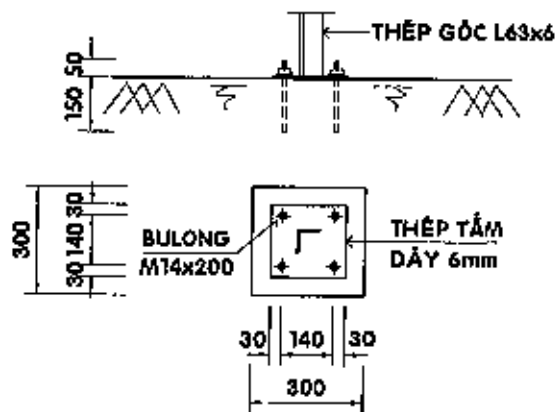

CHI TIẾT CHÂN ĐỀ - TL 1/25

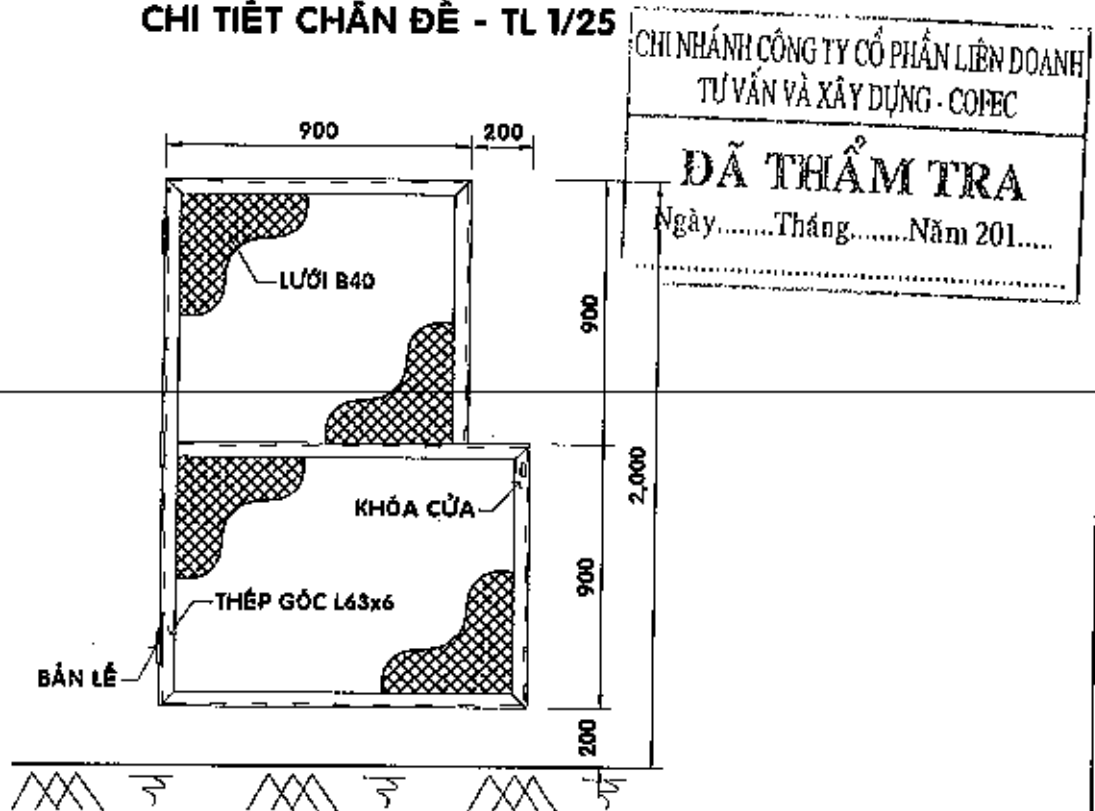

CHI TIẾT HÀNG RÀO LƯỚI B40 - TL 1/25

CHI NHÁNH CÔNG TY CỔ PHẦN LIÊN DOANH
TƯ VẤN VÀ XÂY DỰNG - COPEC

ĐÃ THẨM TRA
Ngày.....Tháng.....Năm 201.....

GHI CHÚ:

- CÁC GHI CHÚ XEM TẠI BẢN VẼ QUY ĐỊNH CHUNG

 CÔNG TY CP TƯ VẤN XÂY DỰNG ĐIỆN LỰC TP. HỒ CHÍ MINH		THIẾT KẾ MẪU PHẦN KHÔNG CHUYÊN ĐIỆN CHO CÁC TRẠM KHÁCH HÀNG		
GIÁM ĐỐC	NGUYỄN ĐÌNH TÂM	TRẠM PHÒNG 2 MÁY BIẾN THẾ ≤ 1000 KVA 4 ĐẦU CẤP		
KIỂM TRA	NGUYỄN MINH TÂM			
THIẾT LẬP	ĐINH HỮU ĐẠI	TỜ SỐ: 9/41	TCTK	NGÀY: / 11 / 2015
VẼ	NGUYỄN THANH SANG	MÃ HIỆU TIÊU CHUẨN:	TCTP-04	TỶ LỆ: ĐÃ GHI



CHI NHÁNH CÔNG TY CỔ PHẦN LIÊN DOANH
 TƯ VẤN VÀ XÂY DỰNG - COFEC

ĐÃ THẨM TRA
 Ngày..... Tháng..... Năm 201.....

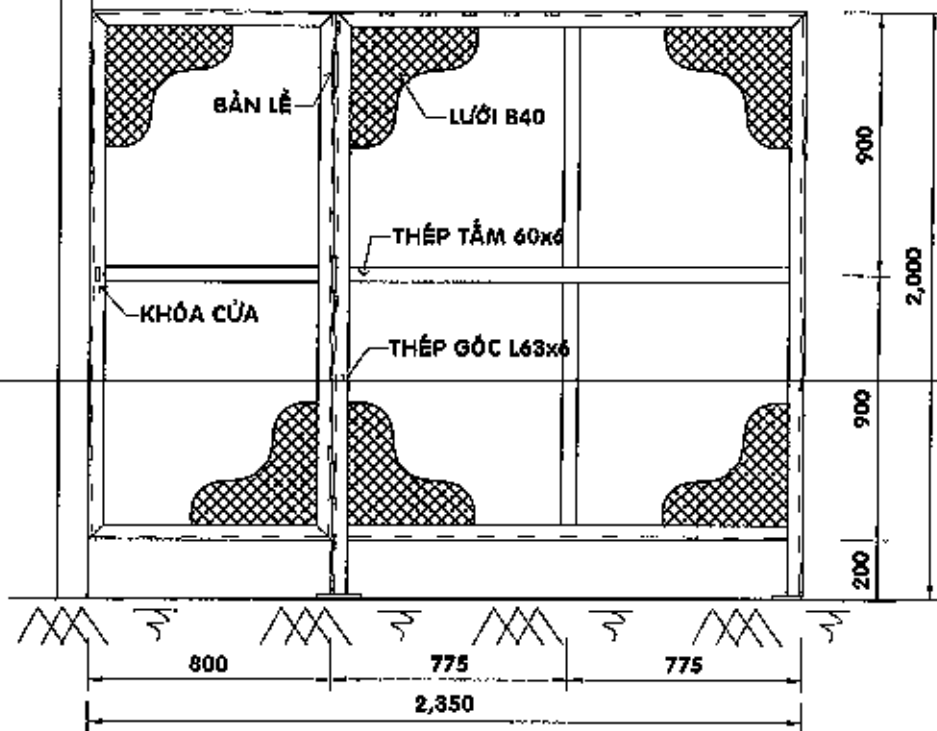

CHI TIẾT HÀNG RÀO LƯỚI B40 - TL 1/25

GHI CHÚ:

- CÁC GHI CHÚ XEM TẠI BẢN VẼ QUY ĐỊNH CHUNG

	CÔNG TY CP TƯ VẤN XÂY DỰNG ĐIỆN LỰC TP. HỒ CHÍ MINH		THIẾT KẾ MẪU PHẦN KHÔNG CHUYÊN ĐIỆN CHO CÁC TRẠM KHÁCH HÀNG		
	GIÁM ĐỐC	NGUYỄN ĐÌNH TÂN	TRẠM PHÒNG 2 MÁY BIẾN THỂ ≤ 1000 KVA 4 ĐẦU CẤP		
KIỂM TRA	NGUYỄN MINH TÂM				
THIẾT LẬP	ĐÌNH HỮU ĐẠI	TỜ SỐ: 10/41	TCTK	NGÀY: / / 2015	
VẼ	NGUYỄN THANH SANG	MÃ HIỆU TIÊU CHUẨN:	TCTP-04	TỶ LỆ: ĐÃ GHI	

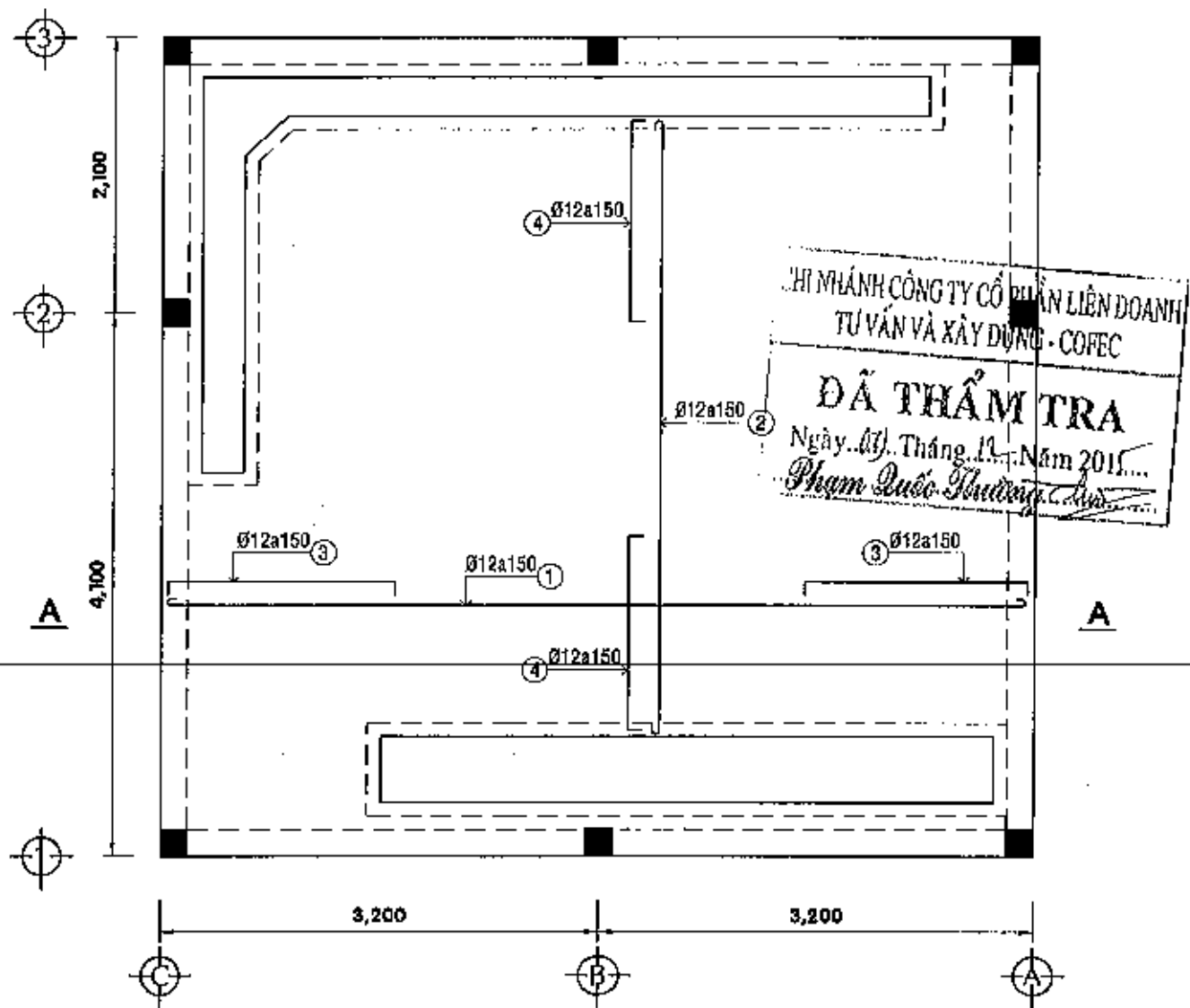

MẶT BẰNG THÉP SÀN TRỆT - TL 1/50

GHI CHÚ:

- CÁC GHI CHÚ XEM TẠI BẢN VẼ QUY ĐỊNH CHUNG



**CÔNG TY CP TƯ VẤN XÂY DỰNG
ĐIỆN LỰC TP. HỒ CHÍ MINH**

**THIẾT KẾ MẪU PHẦN KHÔNG CHUYÊN ĐIỆN
CHO CÁC TRẠM KHÁCH HÀNG**

GIÁM ĐỐC	NGUYỄN ĐÌNH TÂN	
KIỂM TRA	NGUYỄN MINH TÂM	
THIẾT LẬP	ĐÌNH HỮU ĐẠI	
VẼ	NGUYỄN THANH SANG	

TRẠM PHÒNG 2 MÁY BIẾN THẾ ≤ 1000 KVA 4 ĐẦU CẤP		
TỜ SỐ: 11/41	TCTK	NGÀY: /11/2015
MÃ HIỆU TIÊU CHUẨN:	TCTP-04	TỶ LỆ: ĐÃ GHI

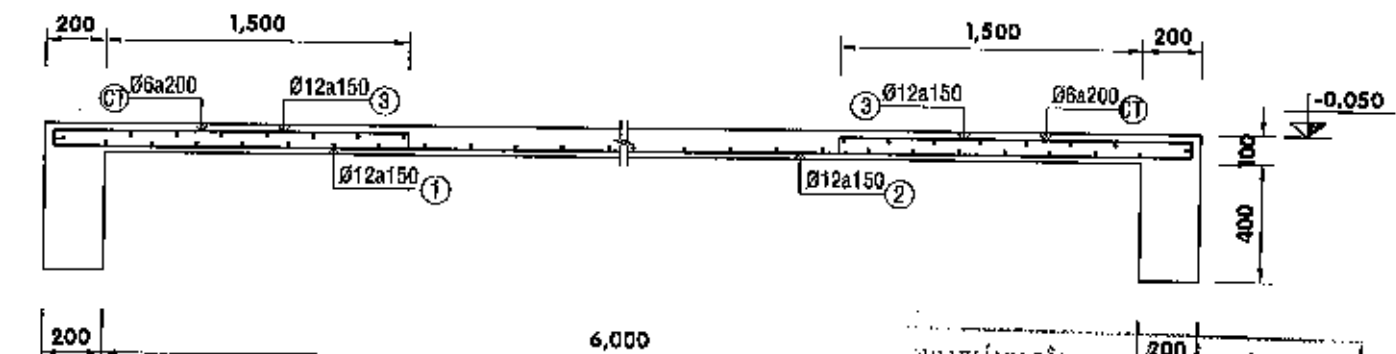

MẶT CẮT A-A - TL 1/25

CHI NHÁNH CÔNG TY CỔ PHẦN LIÊN DOANH
TƯ VẤN VÀ XÂY DỰNG COFEC
ĐÃ THẨM TRA
Ngày 07 Tháng 12 Năm 201...
Phạm Đức Hưng

BẢNG THÔNG KÊ THÉP SÀN TRỆT

SỐ HIỆU	HÌNH DÁNG	Ø (mm)	CHIỀU DÀI (mm)	S. LƯỢNG	KHỐI LƯỢNG (Kg)		
					ĐƠN VỊ	TOÀN BỘ	
1	6400	12AII	6400	32	5.88	181.82	
2	4700	12AII	4700	40	4.17	166.91	
3	80 1700 80	12AII	1850	80	1.85	132.11	
4	80 1400 80	12AII	1580	40	1.38	55.40	
CT	50 4700 50	6AI	4800	14	1.07	14.92	
CT	50 6400 50	6AI	6500	14	1.44	20.20	
TỔNG CỘNG							571.36

GHI CHÚ:

- CÁC GHI CHÚ XEM TẠI BẢN VẼ QUY ĐỊNH CHUNG

 <p>CÔNG TY CP TƯ VẤN XÂY DỰNG ĐIỆN LỰC TP. HỒ CHÍ MINH</p>	<p>THIẾT KẾ MẪU PHẦN KHÔNG CHUYÊN ĐIỆN CHO CÁC TRẠM KHÁCH HÀNG</p>			
		<p>TRẠM PHÒNG 2 MÁY BIẾN THẾ ≤ 1000 KVA 4 ĐẦU CẤP</p>		
GIÁM ĐỐC	NGUYỄN ĐÌNH	TỜ SỐ: 12/41	TCTK	NGÀY: / 11 / 2015
KIỂM TRA	NGUYỄN MINH TÀI	MÃ HIỆU TIÊU CHUẨN:	TCTP-04	TỶ LỆ: ĐÃ GHI
THIẾT LẬP	ĐINH HỮU ĐẠI			
VẼ	NGUYỄN THANH SANG			

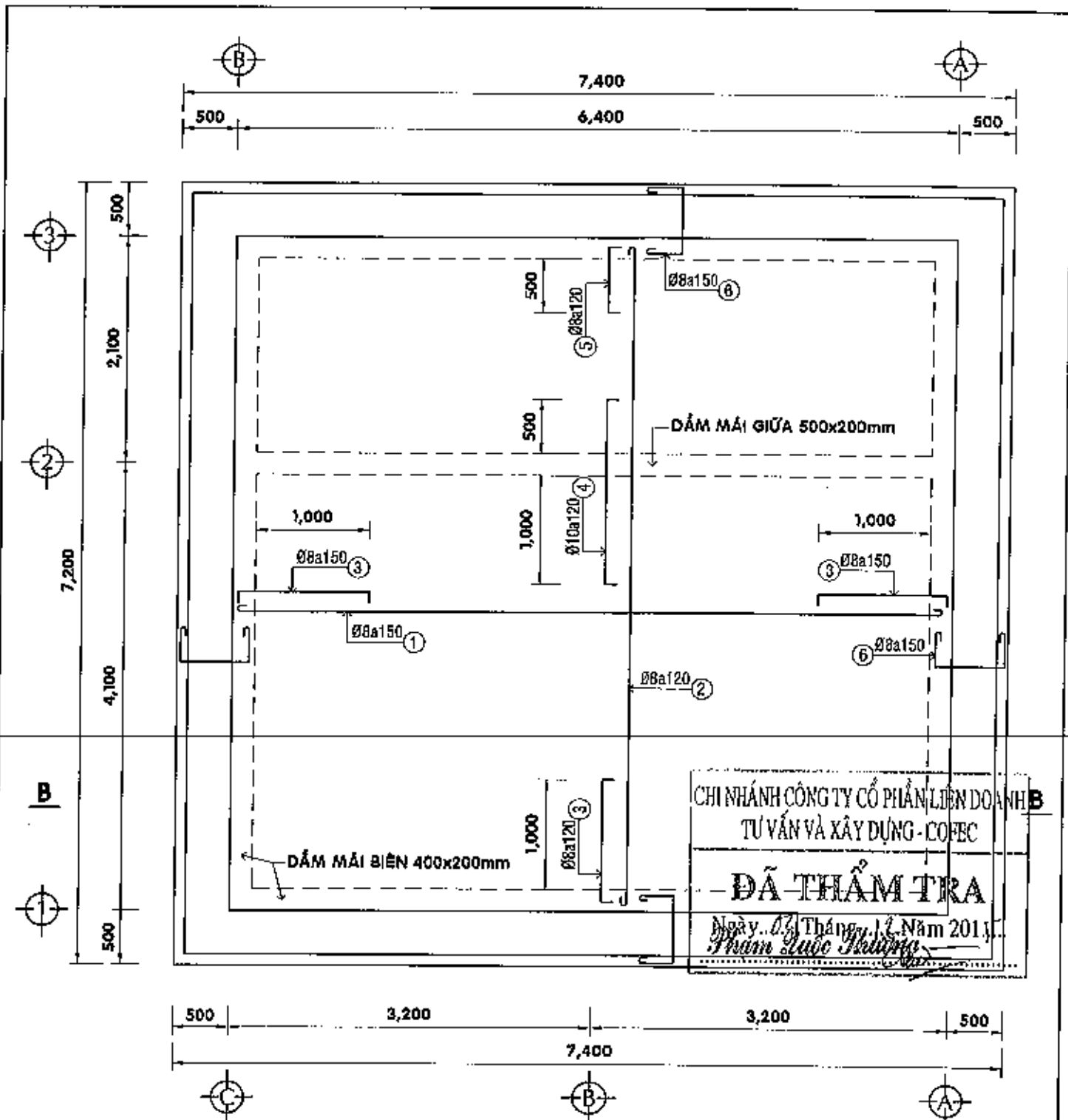

MẶT BẰNG THÉP SÀN MÁI - TL 1/50

GHI CHÚ:

- CÁC GHI CHÚ XEM TẠI BẢN VẼ QUY ĐỊNH CHUNG

	CÔNG TY CP TƯ VẤN XÂY DỰNG ĐIỆN LỰC TP. HỒ CHÍ MINH		THIẾT KẾ MẪU PHẦN KHÔNG CHUYÊN ĐIỆN CHO CÁC TRẠM KHÁCH HÀNG			
	GIÁM ĐỐC NGUYỄN ĐÌNH	KIỂM TRA NGUYỄN MINH	THIẾT LẬP ĐÌNH HỮU ĐẠI	VẼ NGUYỄN THANH SANG	TRẠM PHÒNG 2 MÁY BIẾN THẾ ≤ 1000 KVA 4 ĐẦU CẤP	
				TỜ SỐ: 13/41	TCTK	NGÀY: / 11 / 2015
				MÃ HIỆU TIÊU CHUẨN:	TCTP-04	TỶ LỆ: ĐÃ GHI

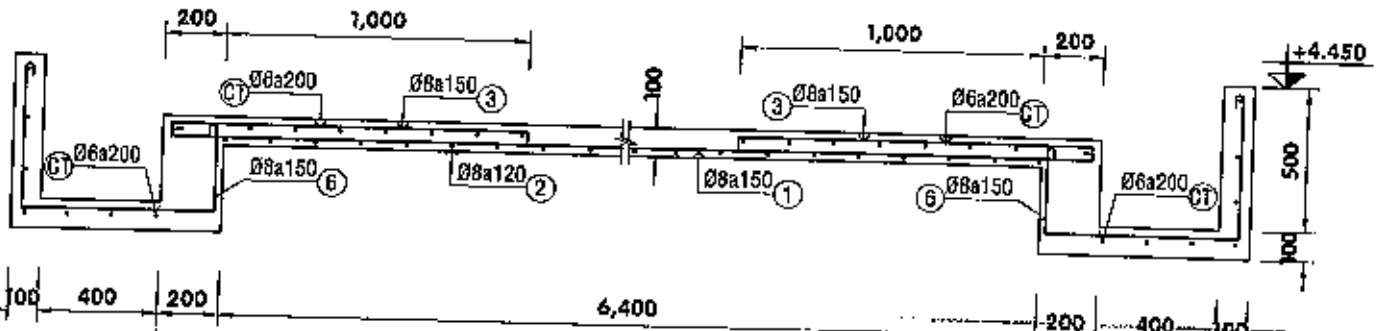

MẶT CẮT B-B - TL 1/25

BẢNG THỐNG KÊ THÉP SÀN

CHI NHÁNH CÔNG TY CỔ PHẦN LIÊN DOANH
TƯ VẤN VÀ XÂY DỰNG - COFEC

ĐÃ THẨM TRA

Máy... Tháng... Năm 201...
KHOẢNG LƯỢNG (Kg)

SỐ HIỆU	HÌNH DÁNG	Ø (mm)	CHIỀU DÀI (mm)	S. LƯỢNG	KHOẢNG LƯỢNG (Kg)		
					ĐƠN VỊ	TỔNG BỘ	
1		8A1	6500	40	2.66	102.50	
2		8A1	6300	51	2.49	126.70	
3		8A1	1300	90	0.54	48.30	
4		10A1	1800	51	1.15	58.48	
5		8A1	860	61	0.34	17.31	
6		8A1	1550	185	0.81	113.15	
CT		8A1	6500	32	1.44	46.17	
CT		8A1	6300	26	1.40	36.36	
TỔNG CỘNG							549.14

GHI CHÚ:

- CÁC GHI CHÚ XEM TẠI BẢN VẼ QUY ĐỊNH CHUNG

<p>CÔNG TY CP TƯ VẤN XÂY DỰNG ĐIỆN LỰC TP. HỒ CHÍ MINH</p>		<p>THIẾT KẾ MẪU PHẦN KHÔNG CHUYÊN ĐIỆN CHO CÁC TRẠM KHÁCH HÀNG</p>		
GIÁM ĐỐC	NGUYỄN ĐÌNH TẠO	<p>TRẠM PHÒNG 2 MÁY BIẾN THÉ ≤ 1000 KVA 4 ĐẦU CẤP</p>		
KIỂM TRA	NGUYỄN MINH TÂM			
THIẾT LẬP	ĐÌNH HỮU ĐẠI	TỜ SỐ: 14/41	TCTK	NGÀY: / / 2015
VẼ	NGUYỄN THANH SANG	MÃ HIỆU TIÊU CHUẨN:	TCTP-04	TỶ LỆ: ĐÃ GHI

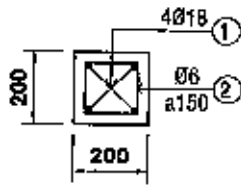

THÉP CỘT
TL 1/20

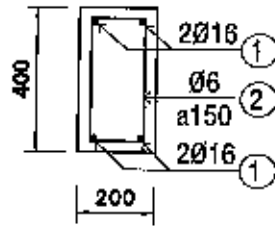

THÉP DẦM MÁI BIÊN
TL 1/20

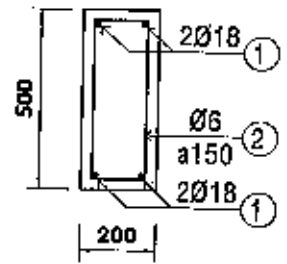

THÉP DẦM MÁI GIỮA
TL 1/20

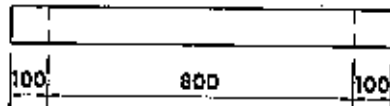

CỘT THÉP LANH TÔ THÔNG GIÓ - TL 1/20

CHI TIẾT CÔNG TY CỔ PHẦN LIÊN DOANH
TƯ VẤN VÀ XÂY DỰNG - COFEC

ĐÃ THẨM TRA

Ngày... Tháng... Năm 201...
Phạm Đức Thuận

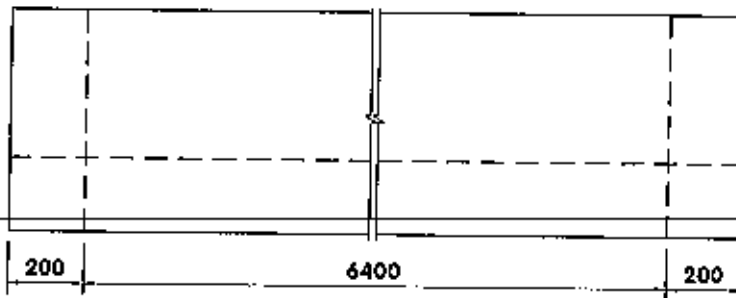

CỘT THÉP LAM CHE NẶNG - TL 1/20

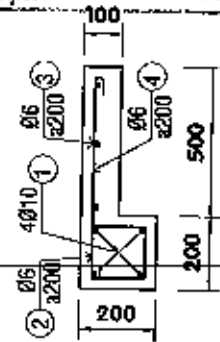

BẢNG THỐNG KÊ THÉP 1 CỘT

SỐ HIỆU	HÌNH DÁNG	Ø (mm)	CHIỀU DÀI (mm)	S. LƯỢNG	KHỐI LƯỢNG (Kg)		
					ĐƠN VỊ	TOÀN BỘ	
1	4500	18AII	4500	4	8.99	35.96	
2	140 140 50	6AI	380	30	0.08	2.53	
TỔNG CỘNG							38.49

GHI CHÚ:

- CÁC GHI CHÚ XEM TẠI BẢN VẼ QUY ĐỊNH CHUNG



CÔNG TY CP TƯ VẤN XÂY DỰNG
ĐIỆN LỰC TP HỒ CHÍ MINH

THIẾT KẾ MẪU PHẦN KHÔNG CHUYÊN ĐIỆN
CHO CÁC TRẠM KHÁCH HÀNG

GIÁM ĐỐC: NGUYỄN ĐÌNH

THÀNH PHẦN HIỆN LÚC

TRẠM PHÒNG 2 MÁY BIẾN THÉ ≤ 1000 KVA
4 ĐẦU CẤP

KIỂM TRA: NGUYỄN MINH

TỜ SỐ: 15/41

TGTK

NGÀY: / 11 / 2015

THIẾT LẬP: ĐÌNH HỮU ĐẠI

MÃ HIỆU TIÊU CHUẨN:

TCTP-04

TỶ LỆ: ĐÃ GHI

VẼ: NGUYỄN THANH SANG

BẢNG THỐNG KÊ THÉP DẪM MÁI BIÊN

SỐ HIỆU	HÌNH DÁNG	Ø (mm)	CHIỀU DÀI (mm)	S. LƯỢNG	KHỐI LƯỢNG (Kg)		
					ĐƠN VỊ	TOÀN BỘ	
1		16AII	13080	8	22.03	178.27	
2		6AI	1060	190	0.24	44.70	
TỔNG CỘNG							220.97

BẢNG THỐNG KÊ THÉP DẪM MÁI GIỮA

SỐ HIỆU	HÌNH DÁNG	Ø (mm)	CHIỀU DÀI (mm)	S. LƯỢNG	KHỐI LƯỢNG (Kg)		
					ĐƠN VỊ	TOÀN BỘ	
1		18AII	7280	4	14.54	58.17	
2		6AI	1280	40	0.28	11.16	
TỔNG CỘNG							

LIÊN DOANH
 TƯ VẤN VÀ XÂY DỰNG
 COFEC
ĐÃ THẨM TRA
 Ngày.../.../...
 Phạm Đức...

BẢNG THỐNG KÊ THÉP 1 LANH TÔ THÔNG GIÓ

SỐ HIỆU	HÌNH DÁNG	Ø (mm)	CHIỀU DÀI (mm)	S. LƯỢNG	KHỐI LƯỢNG (Kg)		
					ĐƠN VỊ	TOÀN BỘ	
1		10AII	1000	2	0.82	1.23	
2		6AI	280	6	0.06	0.35	
TỔNG CỘNG							1.58

BẢNG THỐNG KÊ THÉP 1 LAM CHE NẮNG

SỐ HIỆU	HÌNH DÁNG	Ø (mm)	CHIỀU DÀI (mm)	S. LƯỢNG	KHỐI LƯỢNG (Kg)		
					ĐƠN VỊ	TOÀN BỘ	
1		10AII	6400	4	3.95	15.78	
2		6AI	380	33	0.09	2.78	
3		6AI	750	33	0.17	5.49	
4		6AI	6500	4	1.44	5.77	
TỔNG CỘNG							20.82

GHI CHÚ:

- CÁC GHI CHÚ XEM TẠI BẢN VẼ QUY ĐỊNH CHUNG



**CÔNG TY CỔ PHẦN TƯ VẤN XÂY DỰNG
ĐIỆN LỰC TP HỒ CHÍ MINH**

**THIẾT KẾ MẪU PHẦN KHÔNG CHUYÊN ĐIỆN
CHO CÁC TRẠM KHÁCH HÀNG**

GIÁM ĐỐC	NGUYỄN ĐÌNH
KIỂM TRA	NGUYỄN MINH
THIẾT LẬP	ĐÌNH HỮU ĐẠI
VẼ	NGUYỄN THANH SANG

TRẠM PHÒNG 2 MÁY BIẾN THÉ ≤ 1000 KVA 4 ĐẦU CẤP		
TỜ SỐ: 16/41	TCTK	NGÀY: / 11 / 2015
MÃ HIỆU TIÊU CHUẨN:	TCTP-04	TỶ LỆ: ĐÀ GHI

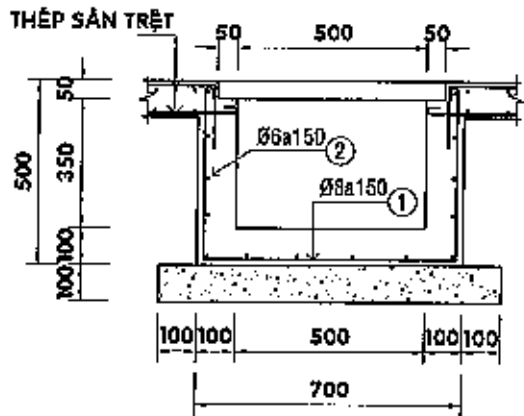

MƯNG TRUNG THỂ - TL 1/20

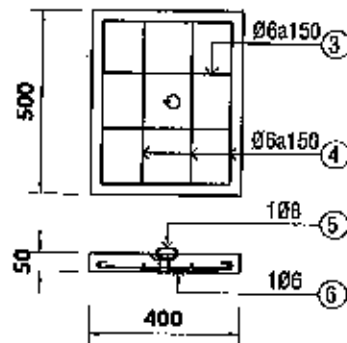
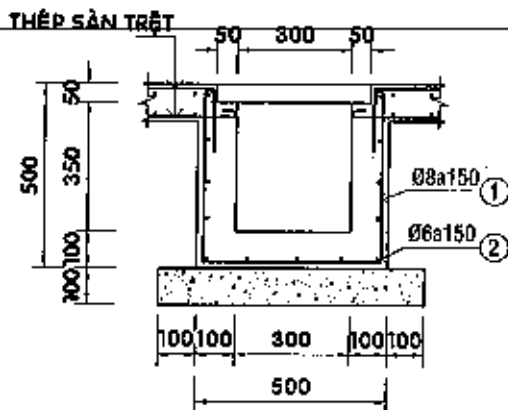

MƯNG HẠ THỂ - TL 1/20

GHI CHÚ:

- CÁC GHI CHÚ XEM TẠI BẢN VẼ QUY ĐỊNH CHUNG



**CÔNG TY CP TƯ VẤN XÂY DỰNG
ĐIỆN LỰC TP. HỒ CHÍ MINH**

**THIẾT KẾ MẪU PHÂN KHÔNG CHUYÊN ĐIỆN
CHO CÁC TRẠM KHÁCH HÀNG**

GIÁM ĐỐC NGUYỄN ĐÌNH

KIỂM TRA NGUYỄN MINH

THIẾT LẬP ĐÌNH HỮU ĐẠI

VẼ NGUYỄN THANH SANG

**TRẠM PHÒNG 2 MÁY BIẾN THỂ ≤ 1000 KVA
4 ĐẦU CẤP**

TỜ SỐ: 17/41

TGTK

NGÀY: / 11 / 2015

MÃ HIỆU TIÊU CHUẨN:

TCTP-04

TỶ LỆ: ĐÃ GHI

BẢNG THỐNG KÊ THÉP 1m MƯƠNG TRUNG THỂ

SỐ HIỆU	HÌNH DÁNG	Ø (mm)	CHIỀU DÀI (mm)	S. LƯỢNG	KHỐI LƯỢNG (Kg)		
					ĐƠN VỊ	TOÀN BỘ	
1		8AI	1650	8	0.65	5.21	
2		8AI	1100	14	0.24	3.42	
3		6AI	850	8	0.14	1.15	
4		6AI	550	8	0.12	0.98	
5		8AI	350	2	0.14	0.28	
6		6AI	350	2	0.08	0.16	
TỔNG CỘNG							11.20

CHI NHANH CÔNG TY CỔ PHẦN LIÊN DOANH
 TƯ VẤN VÀ XÂY DỰNG - COFEC
 ĐÀ THẮM TRẠ
 Ngày.../.../Tháng.../... Năm 201...
 Hoàng Quốc Cường

BẢNG THỐNG KÊ THÉP 1m MƯƠNG HẠ THỂ

SỐ HIỆU	HÌNH DÁNG	Ø (mm)	CHIỀU DÀI (mm)	S. LƯỢNG	KHỐI LƯỢNG (Kg)		
					ĐƠN VỊ	TOÀN BỘ	
1		8AI	1450	8	0.57	4.58	
2		8AI	1100	13	0.24	3.17	
3		6AI	450	8	0.10	0.80	
4		6AI	550	8	0.12	0.98	
5		8AI	350	2	0.14	0.28	
6		6AI	350	2	0.08	0.16	
TỔNG CỘNG							9.97

GHI CHÚ:

• CÁC GHI CHÚ XEM TẠI BẢN VẼ QUY ĐỊNH CHUNG



**CÔNG TY CP TƯ VẤN XÂY DỰNG
 ĐIỆN LỰC TP HỒ CHÍ MINH**

**THIẾT KẾ MẪU PHẦN KHÔNG CHUYÊN ĐIỆN
 CHO CÁC TRẠM KHÁCH HÀNG**

GIÁM ĐỐC	NGUYỄN ĐÌNH
KIỂM TRA	NGUYỄN MINH
THIẾT LẬP	ĐÌNH HỮU ĐÀI
VẼ	NGUYỄN THANH SANG



TRẠM PHÒNG 2 MÁY BIẾN THÉ ≤ 1000 KVA 4 ĐẦU CẤP			
TỜ SỐ: 18/41	TCTK	NGÀY: / 11 / 2015	
MÃ HIỆU TIÊU CHUẨN:	TCTP-04	TỶ LỆ: ĐÀ GHI	

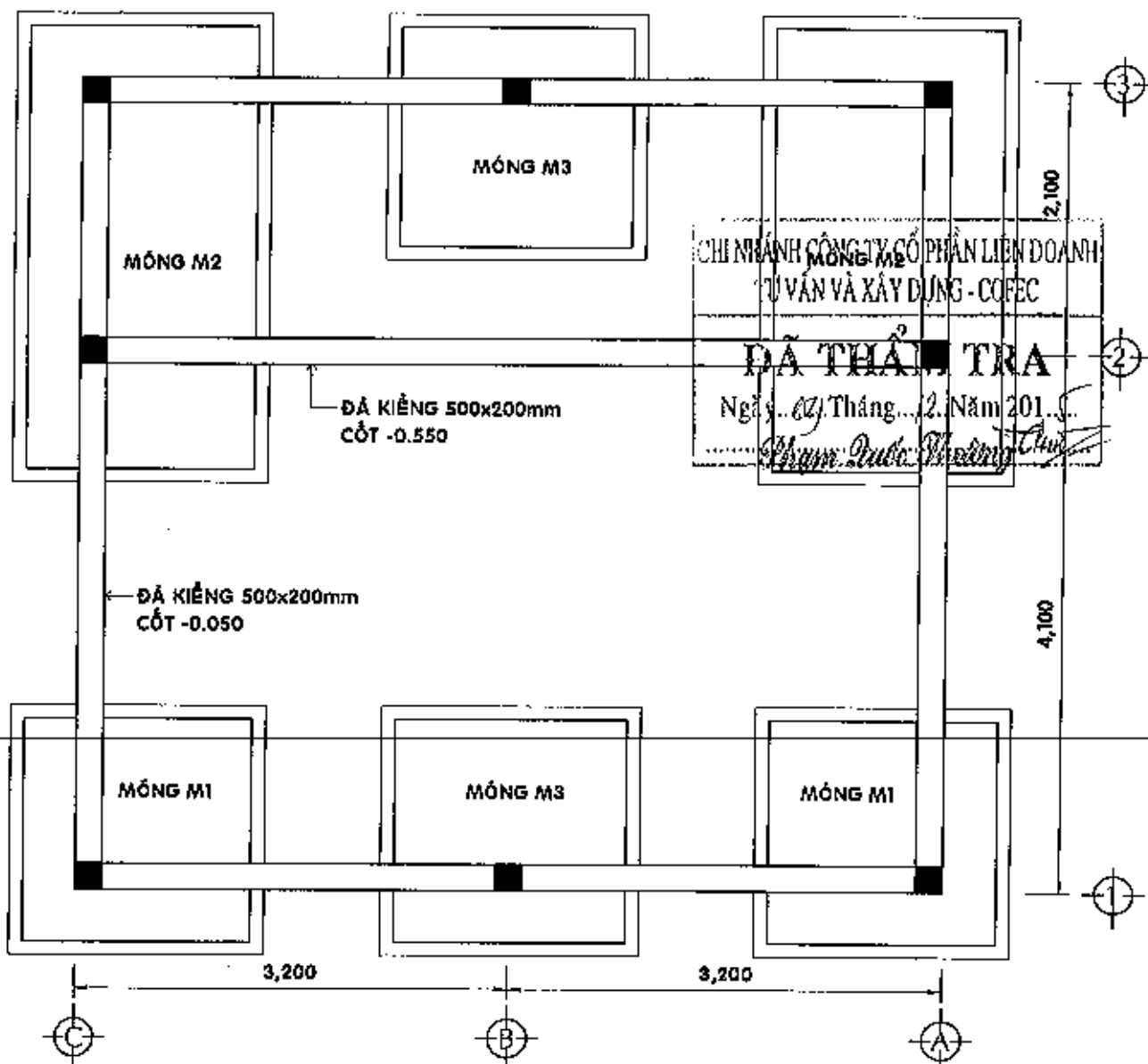

MẶT BẰNG BỐ TRÍ MÓNG - TL 1/50

GHI CHÚ:

- CÁC GHI CHÚ XEM TẠI BẢN VẼ QUY ĐỊNH CHUNG

	CÔNG TY CP TƯ VẤN XÂY DỰNG ĐIỆN LỰC TP HỒ CHÍ MINH		THIẾT KẾ MẪU PHẦN KHÔNG CHUYÊN ĐIỆN CHO CÁC TRẠM KHÁCH HÀNG		
	GIÁM ĐỐC NGUYỄN ĐÌNH TÂM	KIỂM TRA NGUYỄN MINH TÂM		TRẠM PHÒNG 2 MÁY BIẾN THỂ ≤ 1000 KVA 4 ĐẦU CẤP	
THIẾT LẬP ĐÌNH HỮU ĐẠI	VẼ NGUYỄN THANH SANG	TỜ SỐ: 19/41		TCTK	NGÀY: / 11 / 2015
		MÃ HIỆU TIÊU CHUẨN:	TCTP-04	TỶ LỆ: ĐÃ GHI	

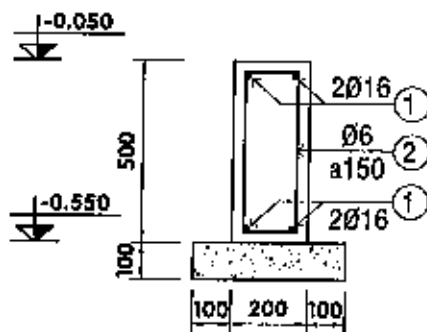

CHI NHÁNH CÔNG TY CỔ PHẦN LIÊN DOANH
TƯ VẤN VÀ XÂY DỰNG - COFEC

ĐÃ THẨM TRA

Ngày...*12*... Tháng...*11*... Năm 2015...

Phạm Quốc Thưởng

CỘT THÉP ĐÀ KIỀNG - TL 1/20

BẢNG THỐNG KÊ THÉP 1 ĐÀ KIỀNG 6.4m

SỐ HIỆU	HÌNH DẠNG	Ø (mm)	CHIỀU DÀI (mm)	S. LƯỢNG	KHỐI LƯỢNG (Kg)		
					ĐƠN VỊ	TỔNG CỘNG	
1	440 440	16AII	7280	4	11.49	45.96	
2	50	6AII	1280	26	0.28	7.27	
TỔNG CỘNG							53.23

BẢNG THỐNG KÊ THÉP 1 ĐÀ KIỀNG 6.2m

SỐ HIỆU	HÌNH DẠNG	Ø (mm)	CHIỀU DÀI (mm)	S. LƯỢNG	KHỐI LƯỢNG (Kg)		
					ĐƠN VỊ	TỔNG CỘNG	
1	440 440	16AII	7080	4	11.17	44.70	
2	50	6AII	1280	40	0.28	11.19	
TỔNG CỘNG							55.89

GHI CHÚ:

- CÁC GHI CHÚ XEM TẠI BẢN VẼ QUY ĐỊNH CHUNG



**CÔNG TY CP TƯ VẤN XÂY DỰNG
ĐIỆN LỰC TP. HỒ CHÍ MINH**

**THIẾT KẾ MẪU PHẦN KHÔNG CHUYÊN ĐIỆN
CHO CÁC TRẠM KHÁCH HÀNG**

GIÁM ĐỐC NGUYỄN ĐÌNH TÂM

TƯ VẤN XÂY DỰNG
ĐIỆN LỰC
TP. HỒ CHÍ MINH

**TRẠM PHÒNG 2 MÁY BIẾN THỂ < 1000 KVA
4 ĐẦU CẤP**

KIỂM TRA NGUYỄN MINH TÂM

TRẦN THỊ
HỒ CHÍ MINH

TỜ SỐ: 20/41

TCTK

NGÀY: / 11 / 2015

VẼ NGUYỄN THANH SANG

Nguyễn Thanh Sang

MÃ HIỆU TIÊU CHUẨN:

TCTP-04

TỶ LỆ: ĐÃ GHI

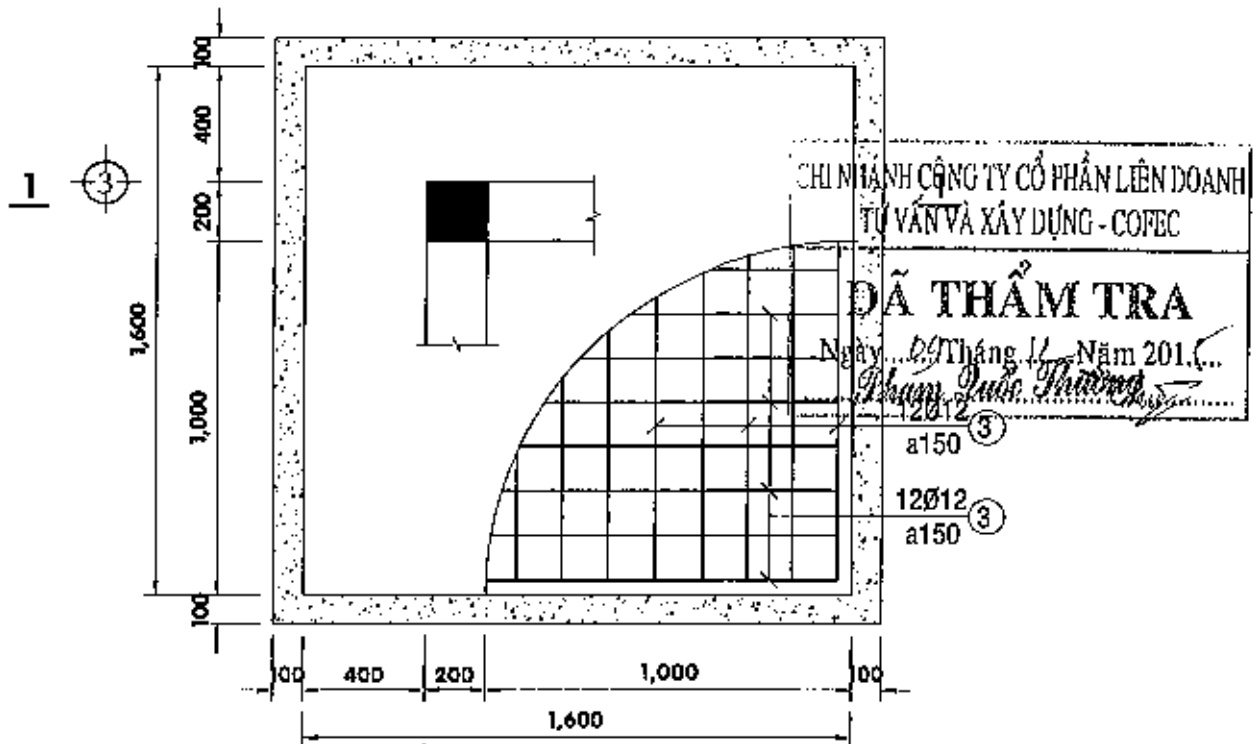

**KẾT CẤU MÓNG M1 - TL 1/25
(LOẠI 1: KÍCH THƯỚC 1.6mx1.6m)**

GHI CHÚ:

MÓNG LOẠI 1 SỬ DỤNG TRONG TRƯỜNG HỢP ĐỊA CHẤT CÓ ÁP LỰC TIÊU CHUẨN: $R_{tc} \geq 110 \text{ kN/m}^2$
CÁC GHI CHÚ KHÁC XEM TẠI BẢN VẼ QUY ĐỊNH CHUNG

	CÔNG TY CP TƯ VẤN XÂY DỰNG ĐIỆN LỰC TP. HỒ CHÍ MINH		THIẾT KẾ MẪU PHẦN KHÔNG CHUYÊN ĐIỆN CHO CÁC TRẠM KHÁCH HÀNG		
	GIÁM ĐỐC NGUYỄN ĐÌNH TÂN	KIỂM TRA NGUYỄN MINH TÂN		TRẠM PHÒNG 2 MÁY BIẾN THỂ < 1000 KVA 4 ĐẦU CẤP	
THIẾT LẬP ĐÌNH HỮU ĐẠI	VẼ NGUYỄN THANH SANG	TỜ SỐ: 21/41		TCTK	NGÀY: / 11 / 2015
			MÃ HIỆU TIÊU CHUẨN:	TCTP-04	TỶ LỆ: ĐÃ GHI

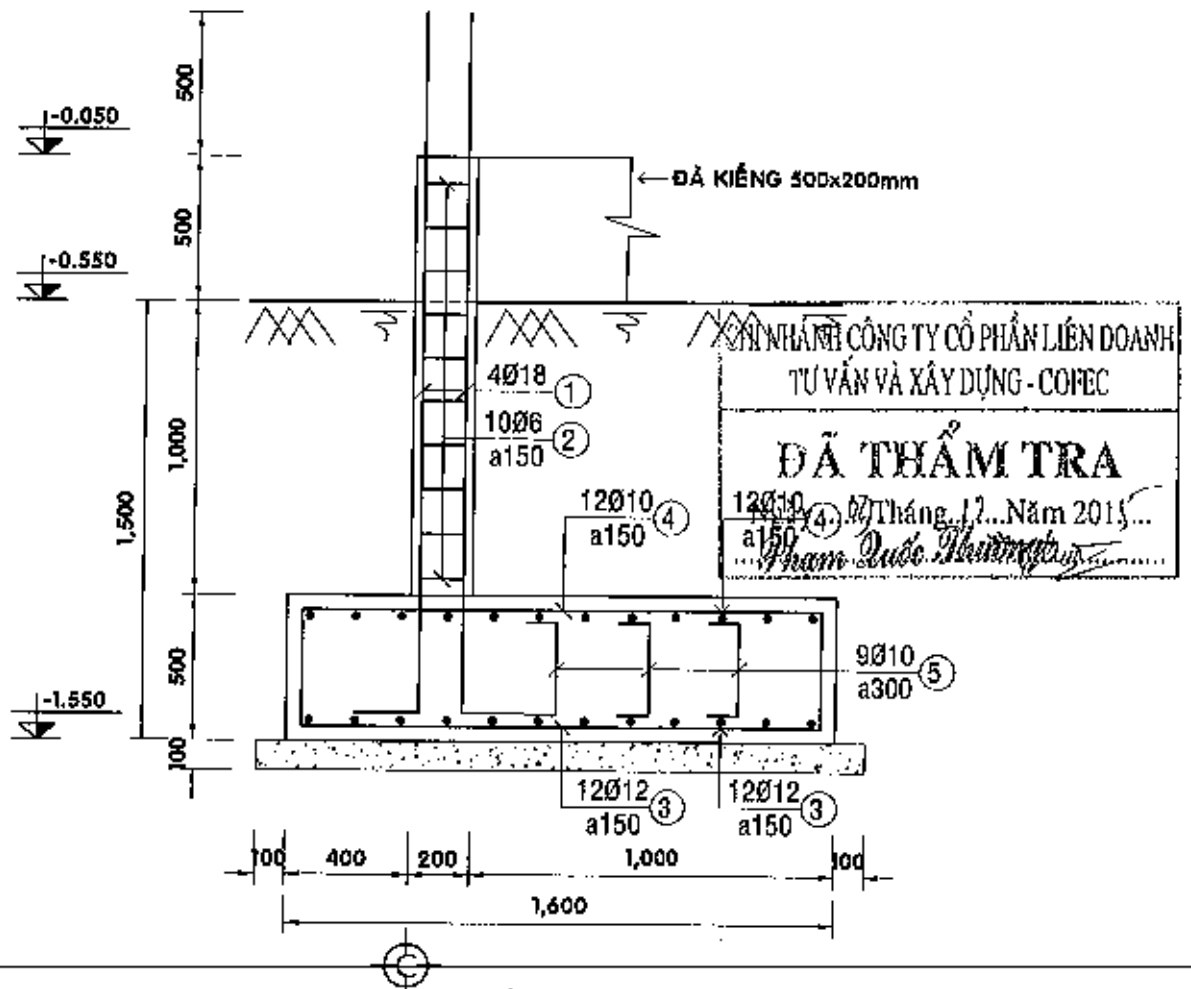

MẶT CẮT 1-1 - TL 1/25

BẢNG THỐNG KÊ THÉP 1 MÓNG M1 LOẠI 1

SỐ HIỆU	HÌNH DÁNG	Ø (mm)	CHIỀU DÀI (mm)	S. LƯỢNG	KHỐI LƯỢNG (Kg)		
					ĐƠN VỊ	TOÀN BỘ	
1		18AII	2900	4	5.79	23.17	
2		6AI	380	10	0.08	0.84	
3		12AII	2300	24	2.04	49.01	
4		10AII	2300	24	1.42	34.03	
5		10AII	600	9	0.37	3.33	
TỔNG CỘNG							110.38

GHI CHÚ:

- CÁC GHI CHÚ XEM TẠI BẢN VẼ QUY ĐỊNH CHUNG



**CÔNG TY CP TƯ VẤN XÂY DỰNG
ĐIỆN LỰC TP. HỒ CHÍ MINH**

**THIẾT KẾ MẪU PHẦN KHÔNG CHUYÊN ĐIỆN
CHO CÁC TRẠM KHÁCH HÀNG**

GIÁM ĐỐC

NGUYỄN ĐÌNH

**TRẠM PHÒNG 2 MÁY BIẾN THẾ ≤ 1000 KVA
4 ĐẦU CẤP**

KIỂM TRA

NGUYỄN MINH

THIẾT LẬP

ĐÌNH HỮU ĐẠI

TỜ SỐ: 22/41

TCTK

NGÀY: / 11 / 2015

VẼ

NGUYỄN THANH SANG

MÃ HIỆU TIÊU CHUẨN:

TCTP-04

TỶ LỆ: ĐÃ GHI

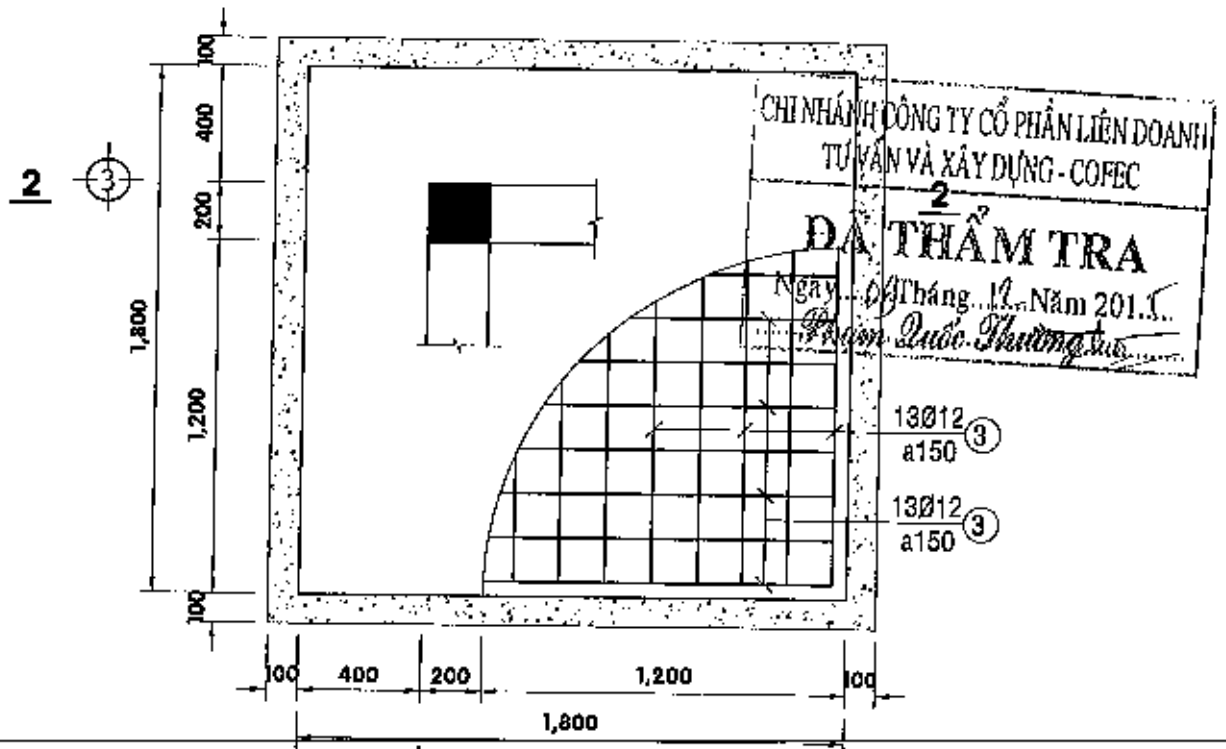

KẾT CẦU MÓNG M1 - TL 1/25
(LOẠI 2: KÍCH THƯỚC 1.8mx1.8m)

GHI CHÚ:

MÓNG LOẠI 2 SỬ DỤNG TRONG TRƯỜNG HỢP ĐỊA CHẤT CÓ ÁP LỰC TIÊU CHUẨN: $75 \text{ kN/m}^2 < R_{tc} < 110 \text{ kN/m}^2$
CÁC GHI CHÚ KHÁC XEM TẠI BẢN VẼ QUY ĐỊNH CHUNG

 CÔNG TY CP TƯ VẤN XÂY DỰNG ĐIỆN LỰC TP. HỒ CHÍ MINH		THIẾT KẾ MẪU PHẦN KHÔNG CHUYÊN ĐIỆN CHO CÁC TRẠM KHÁCH HÀNG		
GIÁM ĐỐC	NGUYỄN ĐÌNH TÂN	TRẠM PHÒNG 2 MÁY BIẾN THẾ $\leq 1000 \text{ KVA}$ 4 ĐẦU CẤP		
KIỂM TRA	NGUYỄN MINH TÂM			
THIẾT LẬP	ĐÌNH HỮU ĐẠI	TỜ SỐ: 23/41	TCTK	NGÀY: / 11 / 2015
VẼ	NGUYỄN THANH SANG	MÃ HIỆU TIÊU CHUẨN:	TCTP-04	TỶ LỆ: ĐÃ GHI

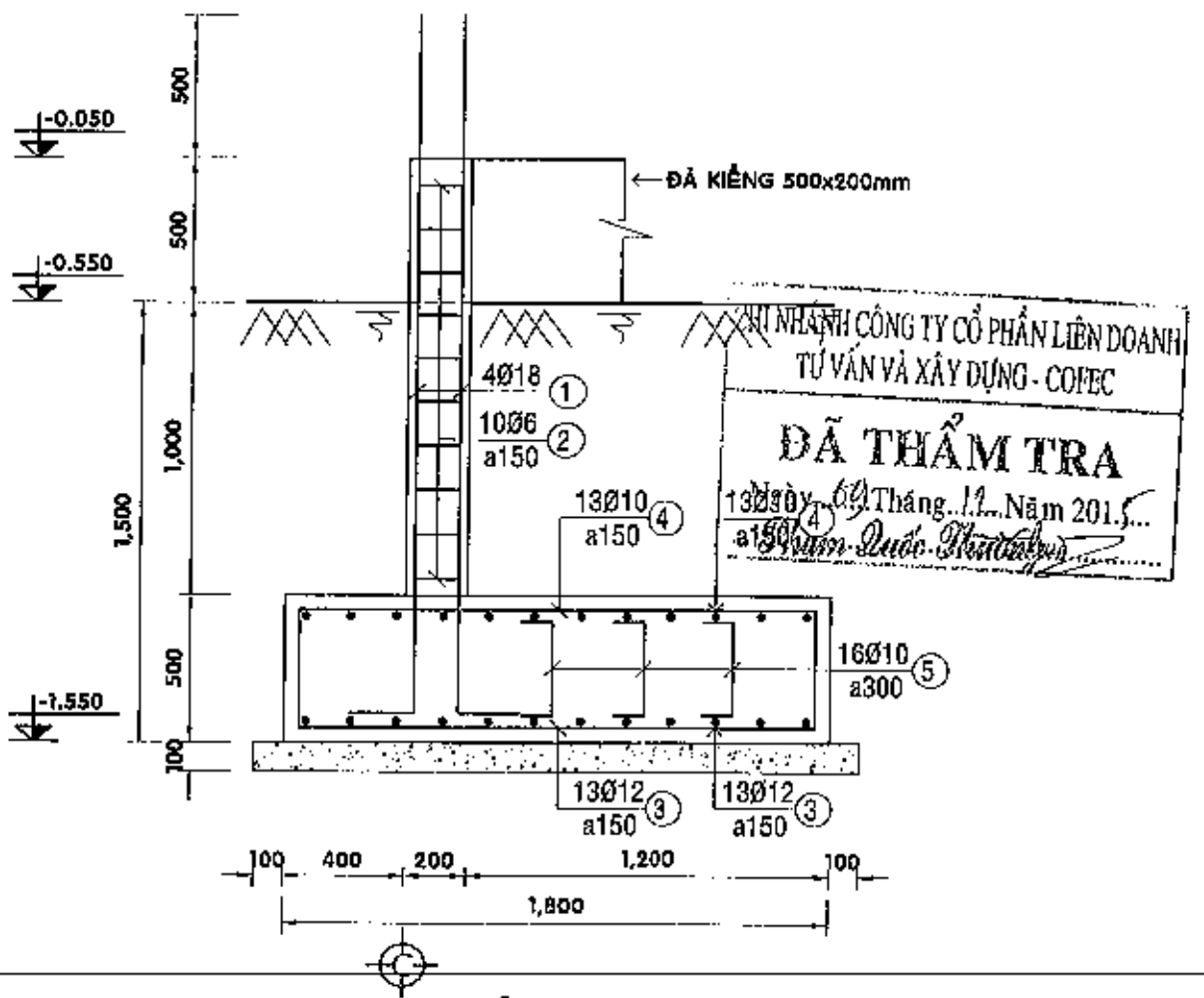

MẶT CẮT 2-2 - TL 1/25

BẢNG THỐNG KÊ THÉP 1 MÓNG M1 LOẠI 2

SỐ HIỆU	HÌNH DẠNG	Ø (mm)	CHIỀU DÀI (mm)	S. LƯỢNG	KHỐI LƯỢNG (Kg)		
					ĐƠN VỊ	TỔNG CỘNG	
1	2500 400	18AII	2900	4	5.79	28.17	
2	140 140 50	6AI	390	10	0.08	0.84	
3	400 1700 400	12AII	2500	26	2.22	57.71	
4	400 1700 400	10AII	2500	26	1.54	40.07	
5	100 400 100	10AII	600	16	0.37	5.92	
TỔNG CỘNG							127.71

GHI CHÚ:

- CÁC GHI CHÚ XEM TẠI BẢN VẼ QUY ĐỊNH CHUNG



CÔNG TY CP TƯ VẤN XÂY DỰNG ĐIỆN LỰC TP. HỒ CHÍ MINH

THIẾT KẾ MẪU PHẦN KHÔNG CHUYÊN ĐIỆN CHO CÁC TRẠM KHÁCH HÀNG

GIÁM ĐỐC	NGUYỄN ĐÌNH TÂM
KIỂM TRA	NGUYỄN MINH TÂM
THIẾT LẬP	ĐINH HỮU ĐÀI
VẼ	NGUYỄN THANH SANG

TRẠM PHÒNG 2 MÁY BIẾN THÉ ≤ 1000 KVA 4 ĐẦU CẤP		
TỜ SỐ: 24/41	TCTK	NGÀY: / 11 / 2015
MÃ HIỆU TIÊU CHUẨN:	TCTP-04	TỶ LỆ: ĐÃ GHI

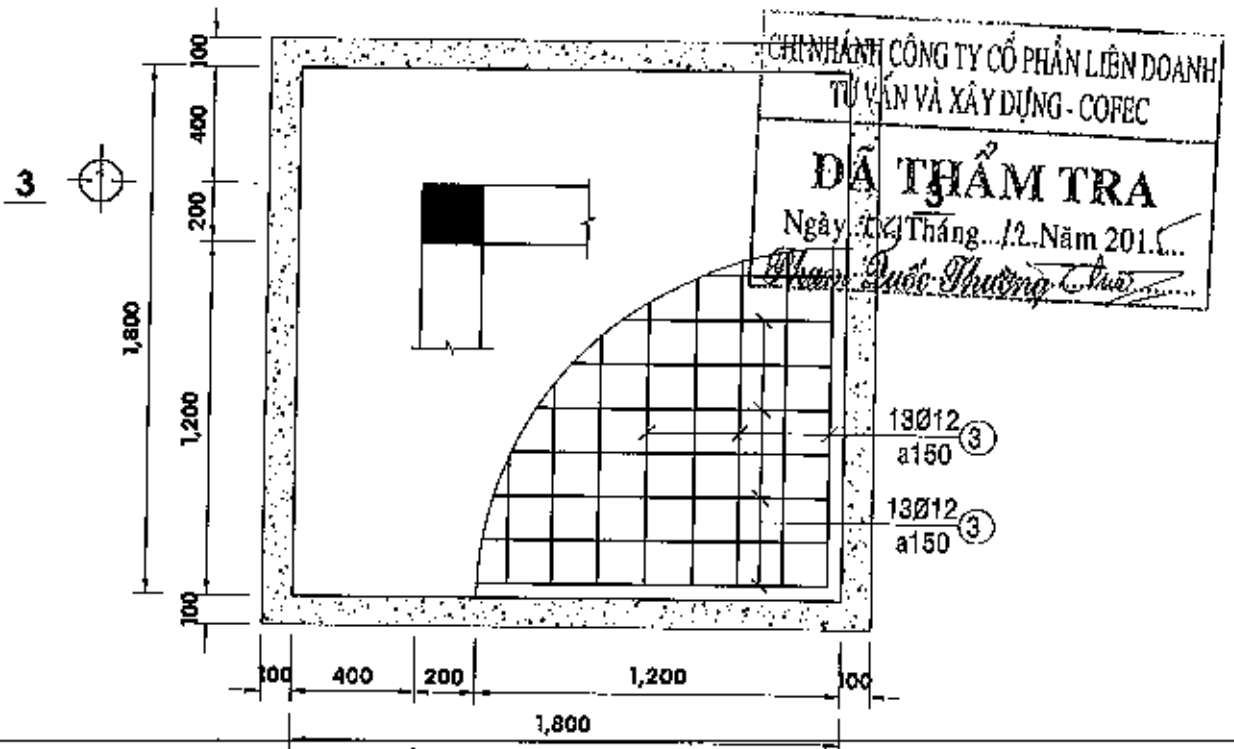

KẾT CẤU MÓNG M1 - TL 1/25
(LOẠI 3: KÍCH THƯỚC 1.8mx1.8m)

GHI CHÚ:

MÓNG LOẠI 3 SỬ DỤNG TRONG TRƯỜNG HỢP ĐỊA CHẤT CÓ ÁP LỰC TIÊU CHUẨN: $R_{tc} < 75 \text{ kN/m}^2$
 CÁC GHI CHÚ KHÁC XEM TẠI BẢN VẼ QUY ĐỊNH CHUNG

 CÔNG TY CP TƯ VẤN VÀ XÂY DỰNG ĐIỆN LỰC TP. HỒ CHÍ MINH		THIẾT KẾ MẪU PHẦN KHÔNG CHUYÊN ĐIỆN CHO CÁC TRẠM KHÁCH HÀNG		
GIÁM ĐỐC	NGUYỄN ĐÌNH TÀI	TRẠM PHÒNG 2 MÁY BIẾN THÉ ≤ 1000 KVA 4 ĐẦU CẤP		
KIỂM TRA	NGUYỄN MINH TÀI			
THIẾT LẬP	ĐINH HỮU ĐẠI	TỜ SỐ: 25/41	TCTK	NGÀY: / / 2015
VẼ	NGUYỄN THANH SANG	MÃ HIỆU TIÊU CHUẨN:	TCTP-04	TỶ LỆ: ĐÃ GHI

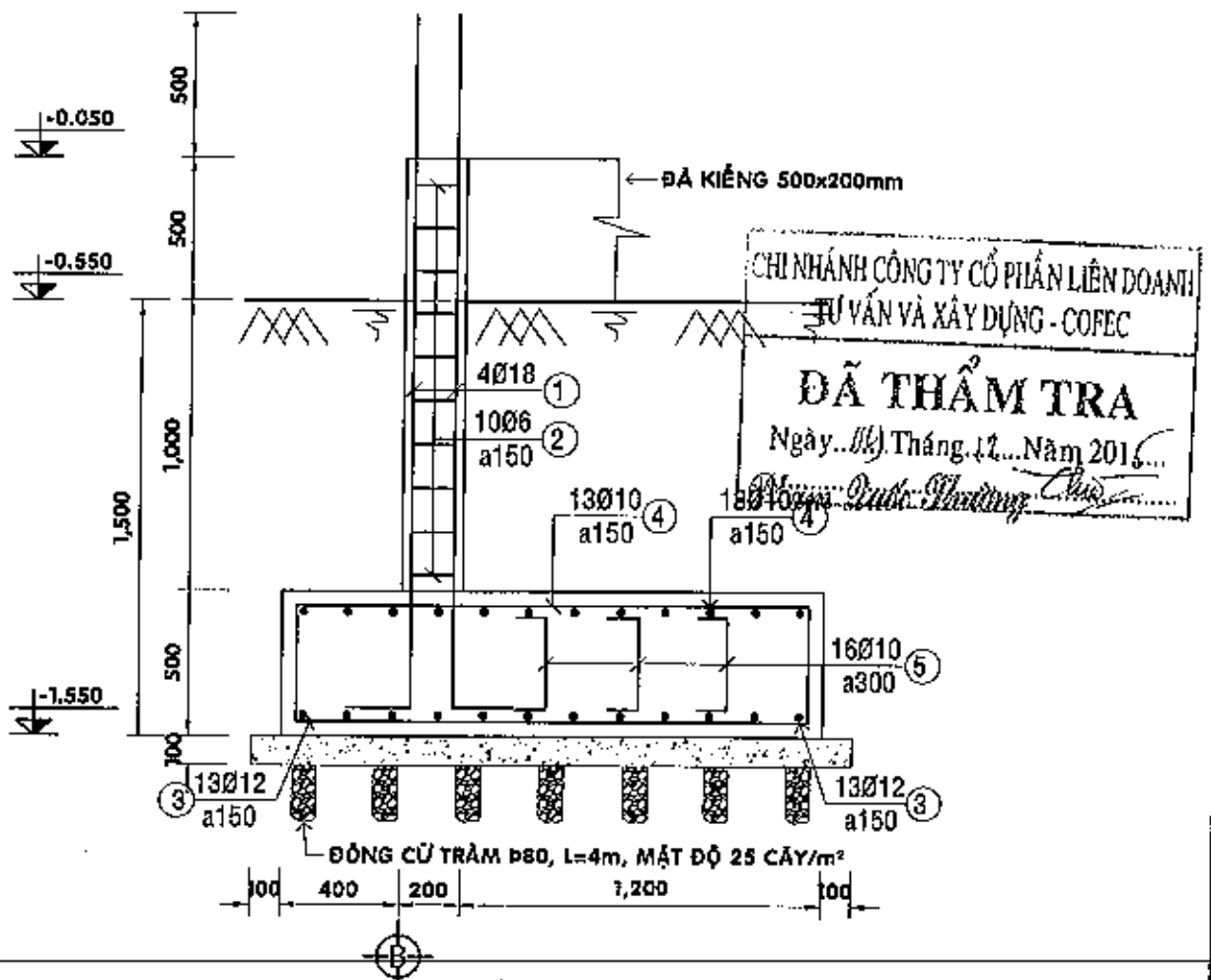

MẶT CẮT 3-3 - TL 1/25

BẢNG THỐNG KÊ THÉP 1 MÓNG MÌ LOẠI 3

SỐ HIỆU	HÌNH DẠNG	Ø (mm)	CHIỀU DÀI (mm)	S. LƯỢNG	KHỐI LƯỢNG (Kg)		
					ĐƠN VỊ	TOÀN BỘ	
1		18AII	2900	4	5.79	23.17	
2		6AI	380	10	0.08	0.84	
3		12AII	2500	28	2.22	57.71	
4		10AII	2500	26	1.54	40.07	
5		10AII	600	16	0.37	5.92	
TỔNG CỘNG							127.71

GHI CHÚ:

- CÁC GHI CHÚ XEM TẠI BẢN VẼ QUY ĐỊNH CHUNG

		THIẾT KẾ MẪU PHẦN KHÔNG CHUYÊN ĐIỆN CHO CÁC TRẠM KHÁCH HÀNG		
CÔNG TY CP TƯ VẤN XÂY DỰNG ĐIỆN LỰC TP. HỒ CHÍ MINH	TRẠM PHÒNG 2 MÁY BIẾN THÉ < 1000 KVA			
GIÁM ĐỐC: NGUYỄN ĐÌNH TÂM	4 ĐẦU CẤP			
KIỂM TRA: NGUYỄN MINH TÂM	TỜ SỐ: 26/41	TCTK	NGÀY: / 11 / 2015	
THIẾT LẬP: ĐÌNH HỮU ĐẠI	MÃ HIỆU TIÊU CHUẨN:	TCTP-04	TỶ LỆ: ĐÃ GHI	
VẼ: NGUYỄN THANH SANG				

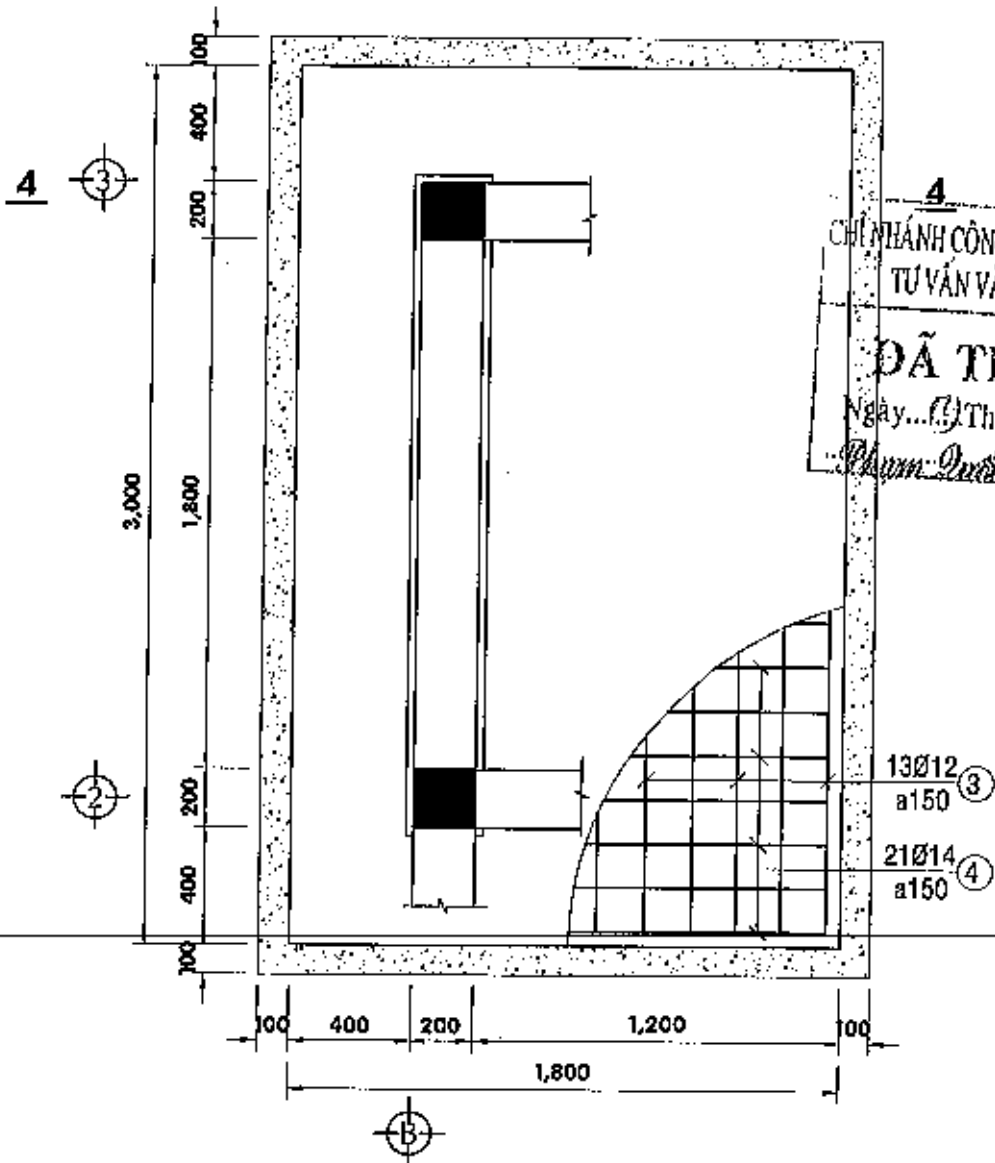

CHỈ NHÁNH CÔNG TY CỔ PHẦN LIÊN DOANH
 TƯ VẤN VÀ XÂY DỰNG - COFEC
ĐÃ THẨM TRA
 Ngày.../...Tháng.../...Năm 201...
Phạm Quốc Cường

KẾT CẦU MÔNG M2 - TL 1/25
(LOẠI 1: KÍCH THƯỚC 3.0mx1.8m)

GHI CHÚ:

MÔNG LOẠI 1 SỬ DỤNG TRONG TRƯỜNG HỢP ĐỊA CHẤT CÓ ÁP LỰC TIÊU CHUẨN: $R_{tc} > 110 \text{ kN/m}^2$
 CÁC GHI CHÚ KHÁC XEM TẠI BẢN VẼ QUY ĐỊNH CHUNG

 CÔNG TY CP TƯ VẤN XÂY DỰNG ĐIỆN LỰC TP. HỒ CHÍ MINH		THIẾT KẾ MẪU PHÂN KHÔNG CHUYÊN ĐIỆN CHO CÁC TRẠM KHÁCH HÀNG		
GIÁM ĐỐC	NGUYỄN ĐÌNH	TRẠM PHÒNG 2 MÁY BIẾN THÉ ≤ 1000 KVA 4 ĐẦU CẤP		
KIỂM TRA	NGUYỄN MINH			
THIẾT LẬP	ĐÌNH HỮU ĐẠI	TỜ SỐ: 27/41	TGTK	NGÀY: / 11 / 2015
VẼ	NGUYỄN THANH SANG	MÃ HIỆU TIÊU CHUẨN:	TCTP-04	TỶ LỆ: ĐÃ GHI

CHI NHÁNH CÔNG TY CỔ PHẦN LIÊN DOANH
TƯ VẤN VÀ XÂY DỰNG - COFEC

ĐÃ THẨM TRA

Ngày: 09 Tháng 12 Năm 2015.

Nguyễn Văn Tuấn

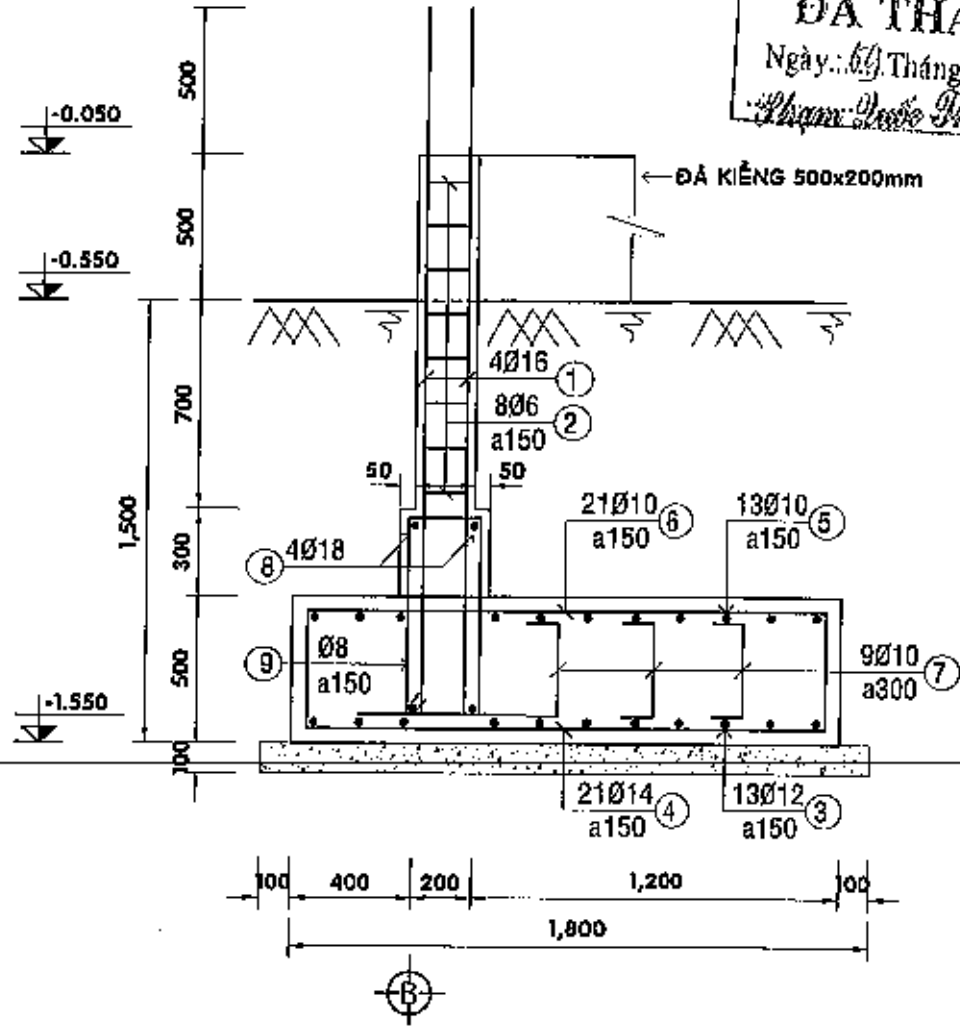

MẶT CẮT 4-4 - TL 1/25

GHI CHÚ:

- CÁC GHI CHÚ XEM TẠI BẢN VẼ QUY ĐỊNH CHUNG

 CÔNG TY CP TƯ VẤN XÂY DỰNG ĐIỆN LỰC TP. HỒ CHÍ MINH		THIẾT KẾ MẪU PHẦN KHÔNG CHUYÊN ĐIỆN CHO CÁC TRẠM KHÁCH HÀNG		
GIÁM ĐỐC	NGUYỄN ĐÌNH TẤN	TRẠM PHÒNG 2 MÁY BIẾN THẾ ≤ 1000 KVA 4 ĐẦU CẤP		
KIỂM TRA	NGUYỄN MINH TÂM			
THIẾT LẬP	ĐINH HỮU ĐẠI	TỜ SỐ: 28/41	TCTK	NGÀY: / 11 / 2015
VẼ	NGUYỄN THANH SANG	MÃ HIỆU TIÊU CHUẨN:	TCTP-04	TỶ LỆ: ĐÃ GHI

CHI NHÁNH CÔNG TY CỔ PHẦN LIÊN DOANH
TƯ VẤN VÀ XÂY DỰNG - COFEC

ĐÃ THẨM TRA

Ngày... 04... Tháng... 12... Năm 2015...

Phạm Quốc Hưng

BẢNG THỐNG KÊ THÉP 1 MÓNG M2 LOẠI 1

SỐ HIỆU	HÌNH DÁNG	Ø (mm)	CHIỀU DÀI (mm)	S. LƯỢNG	KHỐI LƯỢNG (Kg)		
					ĐƠN VỊ	TOÀN BỘ	
1		16AII	2900	4	4.68	18.31	
2		6AI	390	8	0.08	0.67	
3		12AII	3700	13	3.28	42.70	
4		14AII	2500	21	3.02	63.44	
5		10AII	3700	13	2.28	29.66	
6		10AII	2600	21	1.54	32.37	
7		10AII	600	30	0.37	11.40	
8		18AII	2900	4	5.79	23.17	
9		6AI	1900	15	0.75	11.25	
TỔNG CỘNG							232.67

GHI CHÚ:

- CÁC GHI CHÚ XEM TẠI BẢN VẼ QUY ĐỊNH CHUNG



**CÔNG TY CP TƯ VẤN XÂY DỰNG
ĐIỆN LỰC TP. HỒ CHÍ MINH**

**THIẾT KẾ MẪU PHẦN KHÔNG CHUYÊN ĐIỆN
CHO CÁC TRẠM KHÁCH HÀNG**

GIÁM ĐỐC: NGUYỄN ĐÌNH T

KIỂM TRA: NGUYỄN MINH T

THIẾT LẬP: ĐÌNH HỮU ĐẠI

VẼ: NGUYỄN THANH SANG

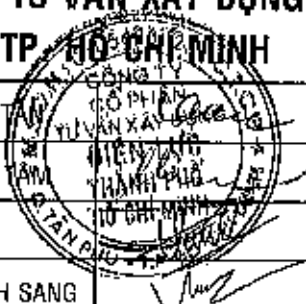

**TRẠM PHÒNG 2 MÁY BIẾN THẾ < 1000 KVA
4 ĐẦU CẤP**

TỜ SỐ: 29/41

TCTK

NGÀY: / 11 / 2015

MÃ HIỆU TIÊU CHUẨN:

TGTP-04

TỶ LỆ: ĐÃ GHI

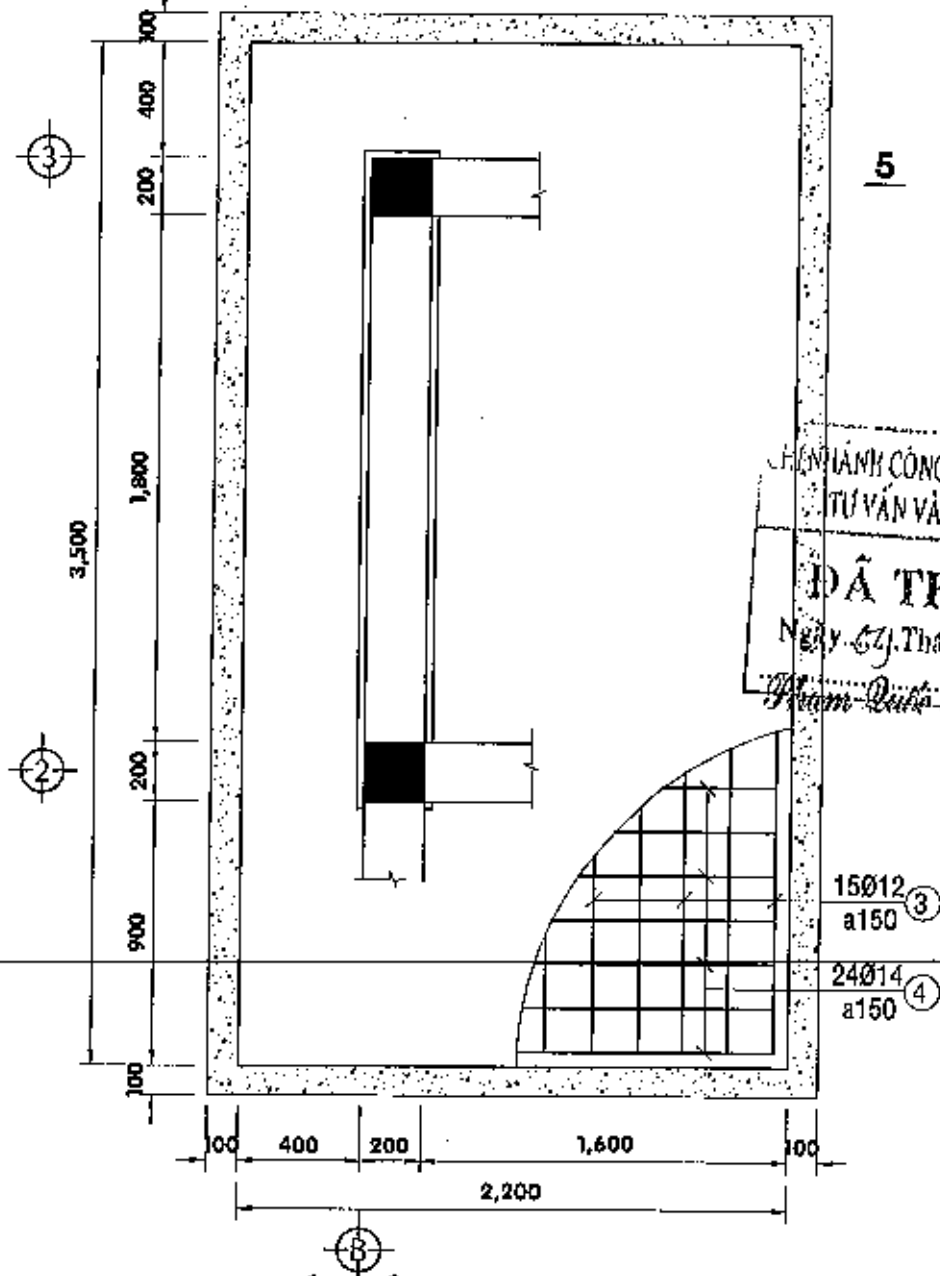

**KẾT CẦU MÓNG M2 - TL 1/25
(LOẠI 2: KÍCH THƯỚC 3.5mx2.2m)**

GHI CHÚ:

MÓNG LOẠI 2 SỬ DỤNG TRONG TRƯỜNG HỢP ĐỊA CHẤT CÓ ÁP LỰC TIÊU CHUẨN: $75 \text{ kN/m}^2 < R_{tc} < 110 \text{ kN/m}^2$
CÁC GHI CHÚ KHÁC XEM TẠI BẢN VẼ QUY ĐỊNH CHUNG



**CÔNG TY CP TƯ VẤN XÂY DỰNG
ĐIỆN LỰC TP. HỒ CHÍ MINH**

**THIẾT KẾ MẪU PHẦN KHÔNG CHUYÊN ĐIỆN
CHO CÁC TRẠM KHÁCH HÀNG**

GIÁM ĐỐC	NGUYỄN ĐÌNH TẤN
KIỂM TRA	NGUYỄN MINH TÀI
THIẾT LẬP	ĐÌNH HỮU ĐẠI
VẼ	NGUYỄN THANH SANG

TRẠM PHÒNG 2 MÁY BIẾN THÉ ≤ 1000 KVA 4 ĐẦU CẤP		
TỜ SỐ: 30/41	TCTK	NGÀY: / 11 / 2015
MÃ HIỆU TIÊU CHUẨN:	TCTP-04	TỶ LỆ: ĐÃ GHI

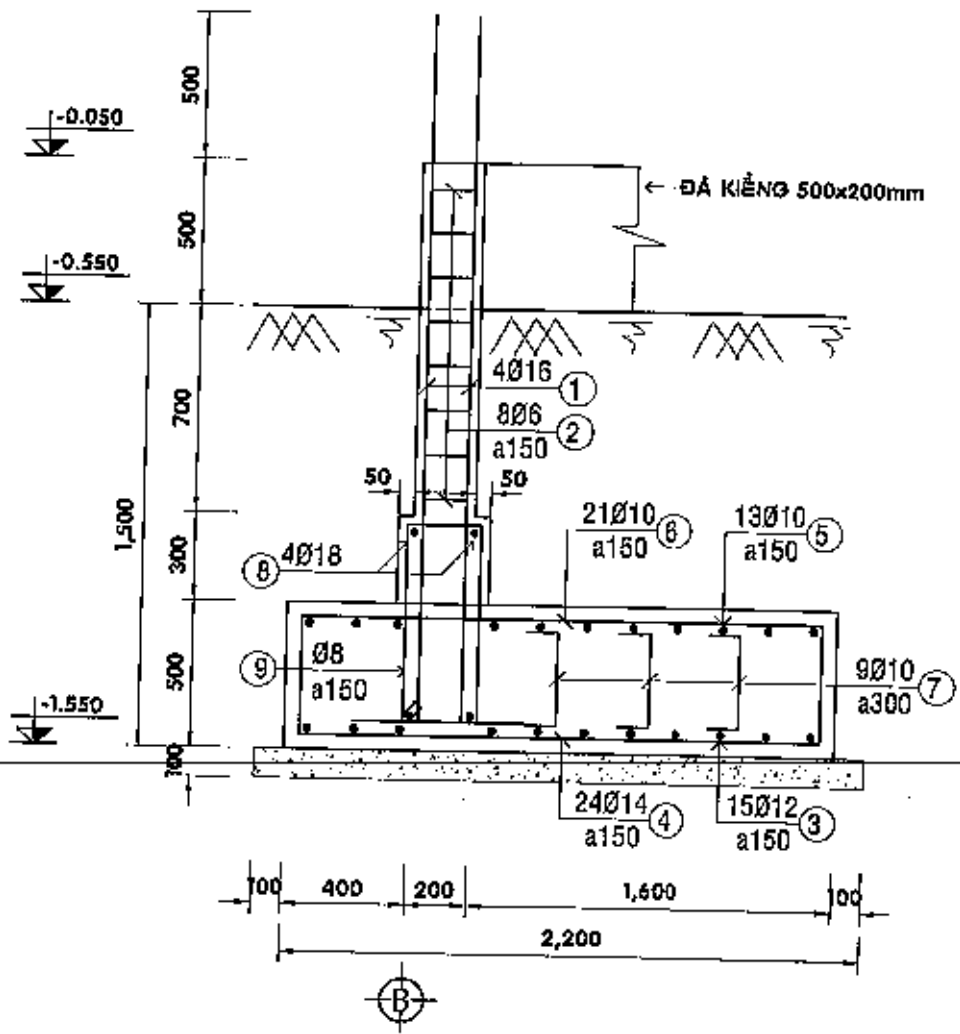

MẶT CẮT 5-5 - TỈ LỆ 1/25

CHI NHÁNH CÔNG TY CỔ PHẦN LIÊN DOANH
 TƯ VẤN VÀ XÂY DỰNG - COFEC

ĐÃ THẨM TRA

Ngày... 09... Tháng... 12... Năm 201...
Phạm Quốc Trường

GHI CHÚ:
 - CÁC GHI CHÚ XEM TẠI BẢN VẼ QUY ĐỊNH CHUNG

	CÔNG TY CP TƯ VẤN XÂY DỰNG ĐIỆN LỰC TP. HỒ CHÍ MINH		THIẾT KẾ MẪU PHẦN KHÔNG CHUYÊN ĐIỆN CHO CÁC TRẠM KHÁCH HÀNG			
	GIÁM ĐỐC: NGUYỄN ĐÌNH TÂM		TRẠM PHÒNG 2 MÁY BIẾN THÉ ≤ 1000 KVA 4 ĐẦU CẤP			
KIỂM TRA: NGUYỄN MINH TÂM		TỜ SỐ: 31/41			TGTK	NGÀY: / 11 / 2015
THIẾT LẬP: ĐÌNH HỮU ĐẠI		MÃ HIỆU TIÊU CHUẨN:			TCTP-04	TỶ LỆ: ĐÃ GHI
VẼ: NGUYỄN THANH SANG						

BẢNG THỐNG KÊ THÉP 1 MÔNG M2 LOẠI 2

SỐ HIỆU	HÌNH DÁNG	Ø (mm)	CHIỀU DÀI (mm)	S. LƯỢNG	KHỐI LƯỢNG (Kg)		
					ĐƠN VỊ	TỔNG BỘ	
1		18AII	2900	4	4.58	18.31	
2		8AI	880	8	0.08	0.67	
3		12AII	4200	15	3.73	55.93	
4		14AII	2900	24	3.50	84.11	
5		10AII	4200	15	2.59	38.84	
6		10AII	2900	24	1.79	42.91	
7		10AII	800	36	0.37	13.32	
8		18AII	2900	4	5.79	23.17	
9		8AI	1900	15	0.75	11.25	
TỔNG CỘNG							269.51

CHI NHÁNH CÔNG TY CỔ PHẦN LIÊN DOANH
TƯ VẤN VÀ XÂY DỰNG - COFEC

ĐÃ THẨM TRA

Ngày... 14... Tháng... 12... Năm 2015...

Phạm Quốc Thuận

GHI CHÚ:

- CÁC GHI CHÚ XEM TẠI BẢN VẼ QUY ĐỊNH CHUNG

		THIẾT KẾ MẪU PHẦN KHÔNG CHUYÊN ĐIỆN CHO CÁC TRẠM KHÁCH HÀNG		
GIÁM ĐỐC	NGUYỄN ĐÌNH	TRẠM PHÒNG 2 MÁY BIẾN THẾ ≤ 1000 KVA 4 ĐẦU CẤP		
KIỂM TRA	NGUYỄN MINH			
THIẾT LẬP	ĐÌNH HỮU ĐẠI	TỜ SỐ: 32/41	TCTK	NGÀY: / / 2015
VẼ	NGUYỄN THANH SANG	MÃ HIỆU TIÊU CHUẨN:	TCTP-04	TỶ LỆ: ĐÃ GHI

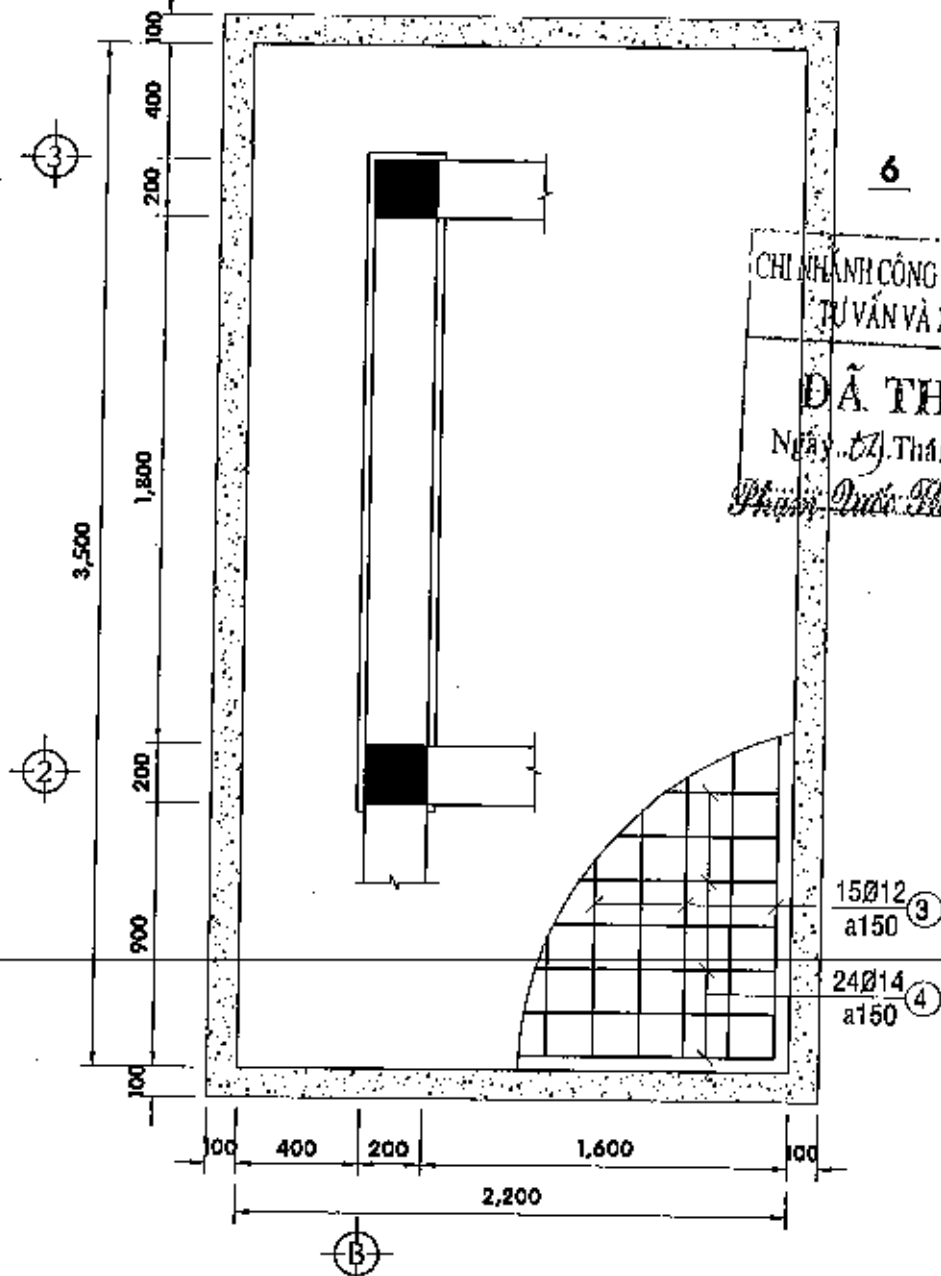

CHÍNH HÀNH CÔNG TY CỔ PHẦN LIÊN DOANH TƯ VẤN VÀ XÂY DỰNG - COFEC
ĐÃ THẨM TRA
 Ngày...*12*...Tháng...*12*...Năm 201*6*...
Phạm Quốc Trường

KẾT CẤU MÓNG M2 - TL 1/25
(LOẠI 3: KÍCH THƯỚC 3.5mx2.2m)

GHI CHÚ:

MÓNG LOẠI 3 SỬ DỤNG TRONG TRƯỜNG HỢP ĐỊA CHẤT CÓ ÁP LỰC TIÊU CHUẨN: $R_{tc} < 75kN/m^2$
 CÁC GHI CHÚ KHÁC XEM TẠI BẢN VẼ QUY ĐỊNH CHUNG

 CÔNG TY CP TƯ VẤN XÂY DỰNG ĐIỆN LỰC TP. HỒ CHÍ MINH		THIẾT KẾ MẪU PHẦN KHÔNG CHUYÊN ĐIỆN CHO CÁC TRẠM KHÁCH HÀNG		
GIÁM ĐỐC	NGUYỄN ĐÌNH ĐÀ	TRẠM PHÒNG 2 MÁY BIẾN THÉ ≤ 1000 KVA 4 ĐẦU CẤP		
KIỂM TRA	NGUYỄN MINH HẠM			
THIẾT LẬP	ĐÌNH HỮU ĐẠI	TỜ SỐ: 33/41	TCTK	NGÀY: / 11 / 2016
VẼ	NGUYỄN THANH SANG	MÃ HIỆU TIÊU CHUẨN:	TCTP-04	TỶ LỆ: ĐÃ GHI

CHI NHÁNH CÔNG TY CỔ PHẦN LIÊN DOANH
TƯ VẤN VÀ XÂY DỰNG - COFEC

ĐÃ THẨM TRA

Ngày...04...Tháng...11...Năm 2015...

Nguyễn Quốc Thuận

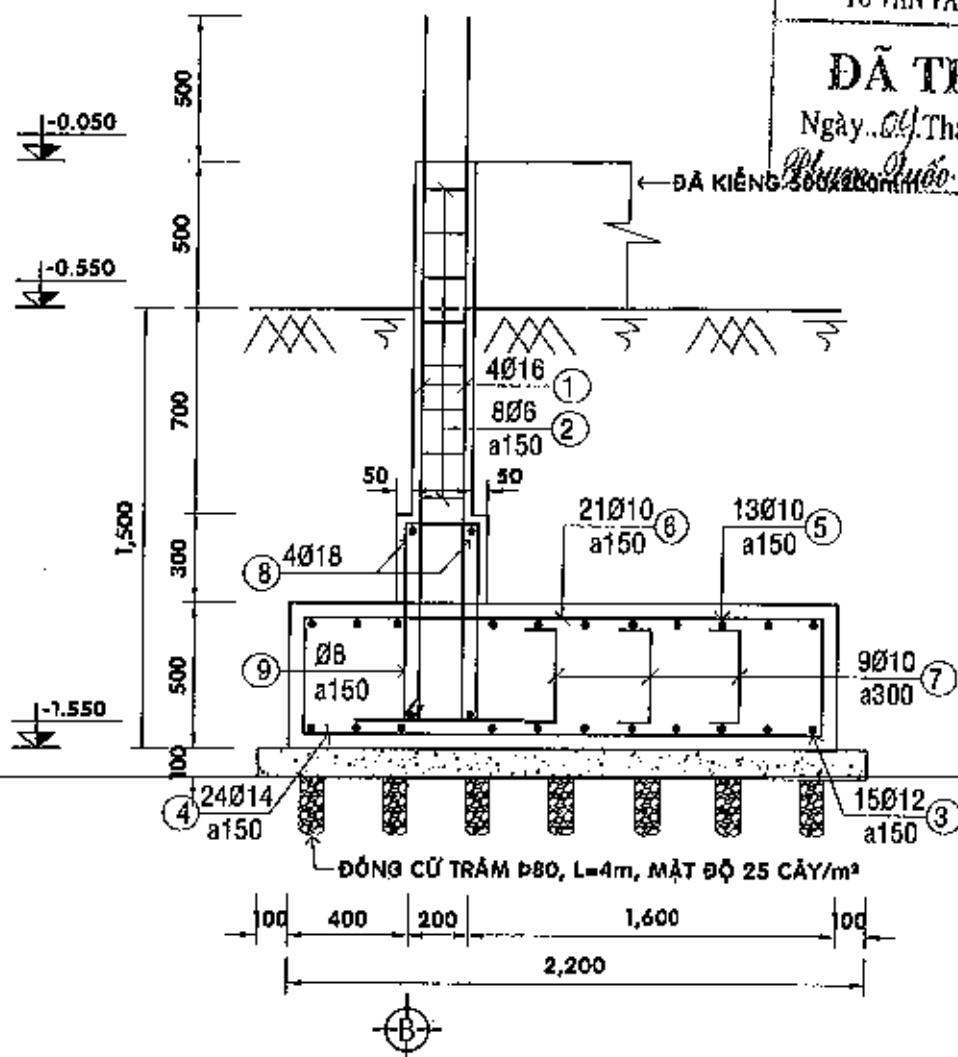

MẶT CẮT 6-6 - TL 1/25

GHI CHÚ:

- CÁC GHI CHÚ XEM TẠI BẢN VẼ QUY ĐỊNH CHUNG



**CÔNG TY CP TƯ VẤN VÀ XÂY DỰNG
ĐIỆN LỰC TP. HỒ CHÍ MINH**

**THIẾT KẾ MẪU PHẦN KHÔNG CHUYÊN ĐIỆN
CHO CÁC TRẠM KHÁCH HÀNG**

GIÁM ĐỐC	NGUYỄN ĐÌNH TÀI
KIỂM TRA	NGUYỄN MINH TÀI
THIẾT LẬP	ĐÌNH HỮU ĐẠI
VẼ	NGUYỄN THANH SANG

TRẠM PHÒNG 2 MÁY BIẾN THỂ ≤ 1000 KVA 4 ĐẦU CẤP		
TỜ SỐ: 34/41	TCTK	NGÀY: / 11 / 2015
MÃ HIỆU TIÊU CHUẨN:	TCTP-04	TỶ LỆ: ĐÃ GHI

CHI NHÁNH CÔNG TY CỔ PHẦN LIÊN DOANH
TƯ VẤN VÀ XÂY DỰNG - COFEC

ĐÃ THẨM TRA

Ngày...*04*...Tháng...*12*...Năm 201*5*...

Phạm Quốc Cường

BẢNG THỐNG KÊ THÉP 1 MÓNG M2 LOẠI 3

SỐ HIỆU	HÌNH DẠNG	Ø (mm)	CHIỀU DÀI (mm)	S. LƯỢNG	KHỐI LƯỢNG (Kg)		
					ĐƠN VỊ	TOÀN BỘ	
1		16AII	2900	4	4.58	18.31	
2		6AII	380	8	0.08	0.67	
3		12AII	4200	15	3.73	55.93	
4		14AII	2900	24	3.50	84.11	
5		10AII	4200	15	2.50	38.84	
6		10AII	2900	24	1.79	42.91	
7		10AII	600	36	0.37	13.32	
8		18AII	2900	4	5.79	23.17	
9		8AII	1900	15	0.75	11.25	
TỔNG CỘNG							288.51

GHI CHÚ:

- CÁC GHI CHÚ XEM TẠI BẢN VẼ QUY ĐỊNH CHUNG



**CÔNG TY CP TƯ VẤN XÂY DỰNG
ĐIỆN LỰC TP. HỒ CHÍ MINH**

**THIẾT KẾ MẪU PHẦN KHÔNG CHUYÊN ĐIỆN
CHO CÁC TRẠM KHÁCH HÀNG**

GIÁM ĐỐC NGUYỄN ĐÌNH TÂM

KIỂM TRA NGUYỄN MINH TÂM

THIẾT LẬP ĐÌNH HỮU ĐẠI

VỀ NGUYỄN THANH SANG



**TRẠM PHÒNG 2 MÁY BIẾN THẾ ≤ 1000 KVA
4 ĐẦU CẤP**

TỜ SỐ: 35/41

MÃ HIỆU TIÊU CHUẨN:

TCTK

TCTP-04

NGÀY: / 11 / 2015

TỶ LỆ: ĐÃ GHI

CHI NHÁNH CÔNG TY CỔ PHẦN LIÊN DOANH
TƯ VẤN VÀ XÂY DỰNG - COFEC

ĐÃ THẨM TRA

Ngày: 29 Tháng 12 Năm 2015

Phạm Đức Thuận

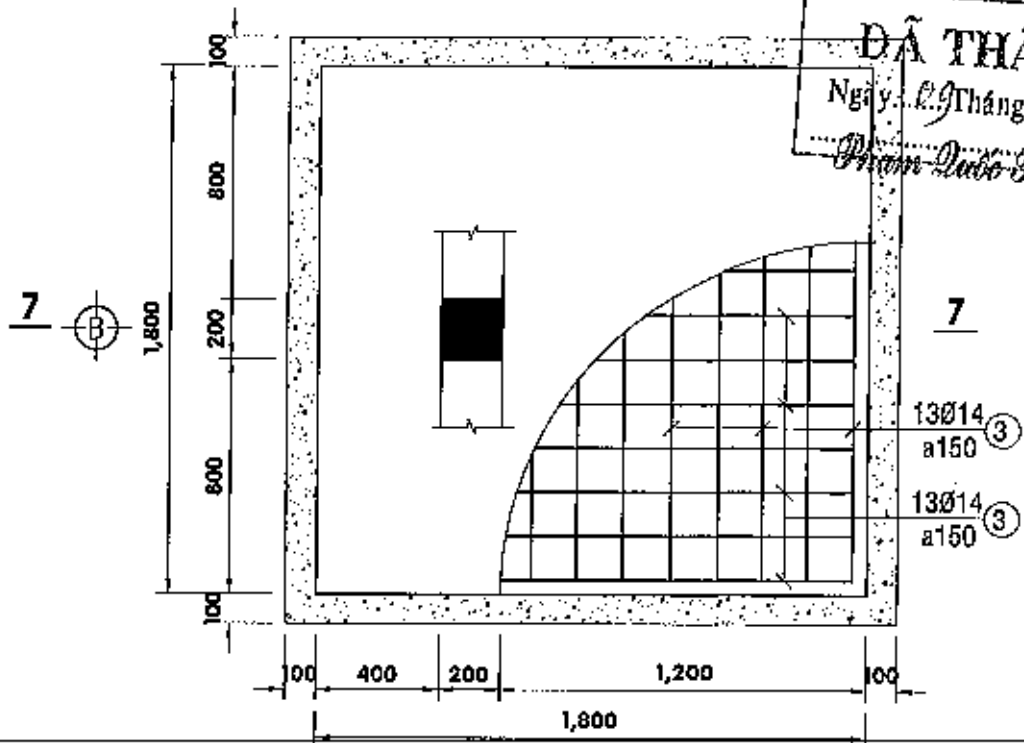

KẾT CẤU MÓNG M3 - TL 1/25
(LOẠI 1: KÍCH THƯỚC 1.8mx1.8m)

GHI CHÚ:

MÓNG LOẠI 1 SỬ DỤNG TRONG TRƯỜNG HỢP ĐỊA CHẤT CÓ ÁP LỰC TIÊU CHUẨN: $R_{tc} > 110kN/m^2$
CÁC GHI CHÚ KHÁC XEM TẠI BẢN VẼ QUY ĐỊNH CHUNG

 CÔNG TY CP TƯ VẤN XÂY DỰNG ĐIỆN LỰC TP. HỒ CHÍ MINH		THIẾT KẾ MẪU PHẦN KHÔNG CHUYÊN ĐIỆN CHO CÁC TRẠM KHÁCH HÀNG		
GIÁM ĐỐC	NGUYỄN ĐÌNH TẠM	TRẠM PHÒNG 2 MÁY BIẾN THÉ ≤ 1000 KVA 4 ĐẦU CÁP		
KIỂM TRA	NGUYỄN MINH TÂM			
THIẾT LẬP	ĐÌNH HỮU ĐẠI	TỜ SỐ: 36/41	TCTK	NGÀY: / 11 / 2015
VẼ	NGUYỄN THANH SANG	MÃ HIỆU TIÊU CHUẨN:	TCTP-04	TỶ LỆ: ĐÃ GHI

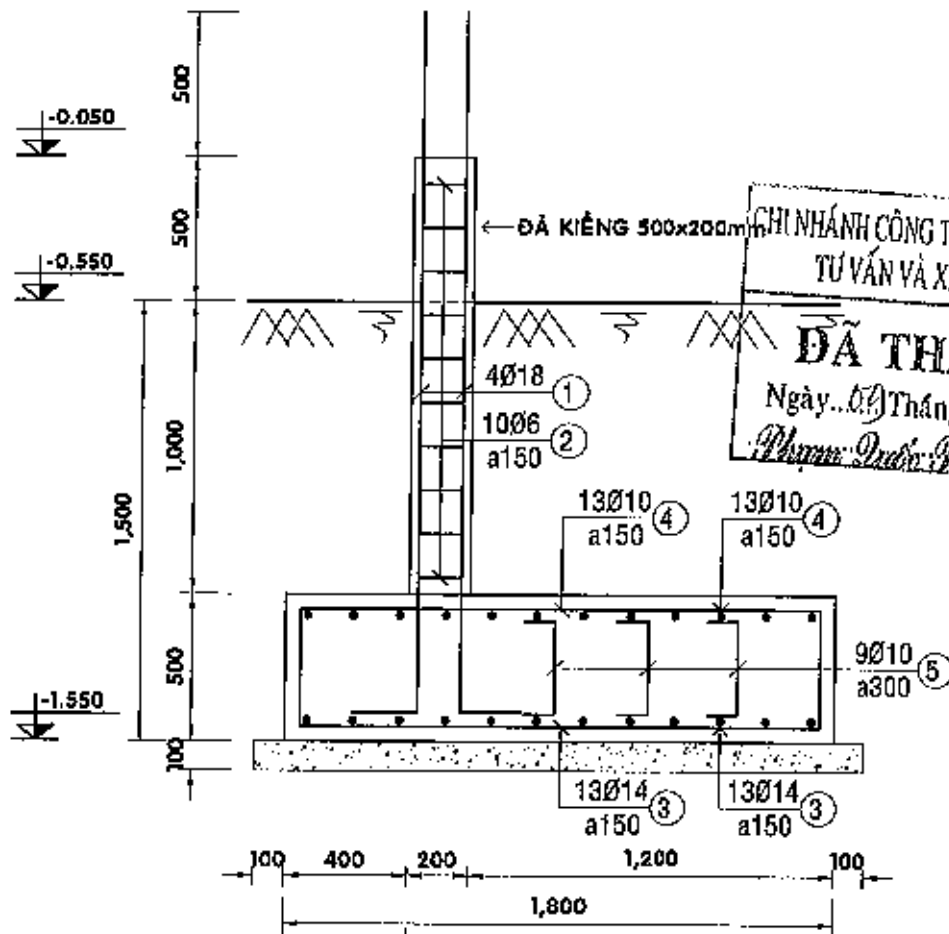

MẶT CẮT 7-7 - TL 1/25

BẢNG THỐNG KÊ THÉP 1 MÓNG M3 LOẠI 1

SỐ HIỆU	HÌNH DÁNG	Ø (mm)	CHIỀU DÀI (mm)	S. LƯỢNG	KHỐI LƯỢNG (Kg)		
					ĐƠN VỊ	TỔNG CỘNG	
1		18AII	2900	4	5.79	23.17	
2		6AI	380	10	0.08	0.84	
3		14AII	2500	26	3.02	78.55	
4		10AII	2500	26	1.54	40.07	
5		10AII	600	9	0.37	3.33	
TỔNG CỘNG							145.96

GHI CHÚ:

- CÁC GHI CHÚ XEM TẠI BẢN VẼ QUY ĐỊNH CHUNG



**CÔNG TY CP TƯ VẤN XÂY DỰNG
ĐIỆN LỰC TP. HỒ CHÍ MINH**

**THIẾT KẾ MẪU PHÂN KHÔNG CHUYÊN ĐIỆN
CHO CÁC TRẠM KHÁCH HÀNG**

GIÁM ĐỐC	NGUYỄN ĐÌNH TÂN
KIỂM TRA	NGUYỄN MINH TÂN
THIẾT LẬP	ĐÌNH HỮU ĐẠI
VẼ	NGUYỄN THANH SANG



TRẠM PHÒNG 2 MÁY BIẾN THÉ < 1000 KVA 4 ĐẦU CẤP		
TỜ SỐ: 37/41	TCTK	NGÀY: / 11 / 2015
MÃ HIỆU TIÊU CHUẨN:	TCTP-04	TỶ LỆ: ĐÃ GHI

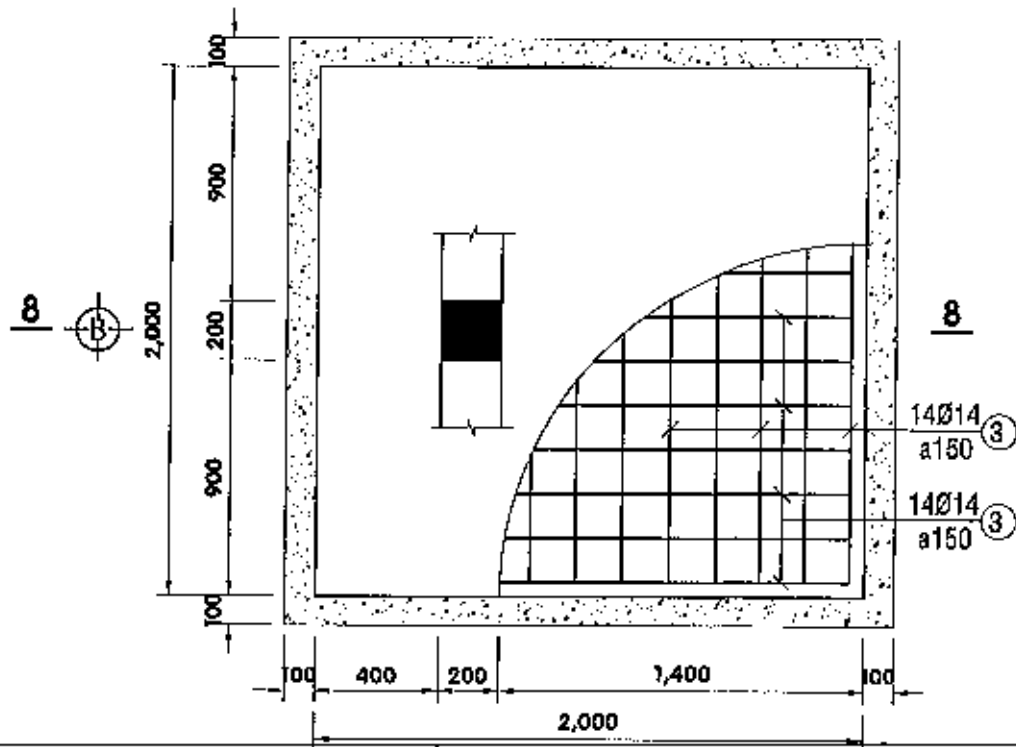

KẾT CẦU MÓNG M3 - TL 1/25
(LOẠI 2; KÍCH THƯỚC 2.0m x 2.0m)

CHI NHÁNH CÔNG TY CỔ PHẦN LIÊN DOANH
 TƯ VẤN VÀ XÂY DỰNG - COFEC

ĐÃ THẨM TRA
 Ngày: 09 Tháng 12 Năm 2015
Phạm Quốc Trường

GHI CHÚ:

MÓNG LOẠI 2 SỬ DỤNG TRONG TRƯỜNG HỢP ĐỊA CHẤT CÓ ÁP LỰC TIÊU CHUẨN: $75 \text{ kN/m}^2 < R_{tc} < 110 \text{ kN/m}^2$
 CÁC GHI CHÚ KHÁC XEM TẠI BẢN VẼ QUY ĐỊNH CHUNG



CÔNG TY CP TƯ VẤN XÂY DỰNG
ĐIỆN LỰC TP. HỒ CHÍ MINH

THIẾT KẾ MẪU PHẦN KHÔNG CHUYÊN ĐIỆN
CHO CÁC TRẠM KHÁCH HÀNG

GIÁM ĐỐC	NGUYỄN ĐÌNH TẠO
KIỂM TRA	NGUYỄN MINH TÂM
THIẾT LẬP	ĐÌNH HỮU ĐẠI
VẼ	NGUYỄN THANH SANG

TRẠM PHÒNG 2 MÁY BIẾN THÉ ≤ 1000 KVA 4 ĐẦU CẤP		
TỜ SỐ: 38/41	TCTK	NGÀY: / 11 / 2015
MÃ HIỆU TIÊU CHUẨN:	TCTP-04	TỶ LỆ: ĐÃ GHI

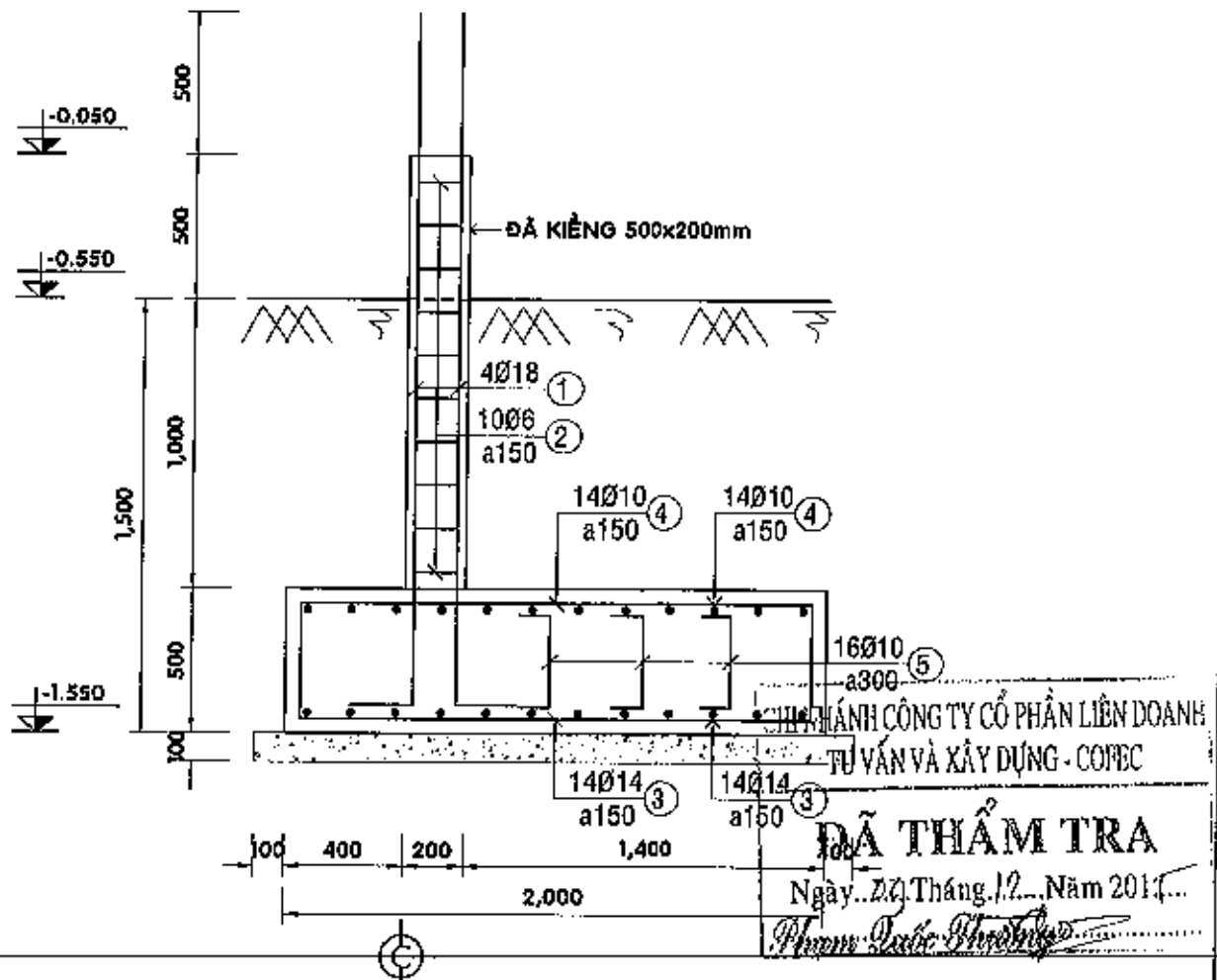

MẶT CẮT 8-8 - TL 1/25

BẢNG THỐNG KÊ THÉP 1 MÓNG M3 LOẠI 2

SỐ HIỆU	HÌNH DÁNG	Ø (mm)	CHIỀU DÀI (mm)	S. LƯỢNG	KHỐI LƯỢNG (Kg)		
					ĐƠN VỊ	TỔNG CỘNG	
1		18AII	2900	4	5.79	23.17	
2		6AI	390	10	0.08	0.84	
3		14AII	2700	28	3.26	91.36	
4		10AII	2700	28	1.66	48.81	
5		10AII	600	16	0.37	5.92	
TỔNG CỘNG							167.90

GHI CHÚ:

- CÁC GHI CHÚ XEM TẠI BẢN VẼ QUY ĐỊNH CHUNG



**CÔNG TY CP TƯ VẤN XÂY DỰNG
ĐIỆN LỰC TP. HỒ CHÍ MINH**

**THIẾT KẾ MẪU PHẦN KHÔNG CHUYÊN ĐIỆN
CHO CÁC TRẠM KHÁCH HÀNG**

GIÁM ĐỐC	NGUYỄN ĐÌNH TẤN
KIỂM TRA	NGUYỄN MINH TÂM
THIẾT LẬP	ĐÌNH HỮU ĐẠI
VẼ	NGUYỄN THANH SANG

TRẠM PHÒNG 2 MÁY BIẾN THÉ ≤ 1000 KVA 4 ĐẦU CẤP		
TỜ SỐ: 39/41	TCTK	NGÀY: / 11 / 2015
MÃ HIỆU TIÊU CHUẨN:	TCTP-04	TỶ LỆ: ĐÃ GHI

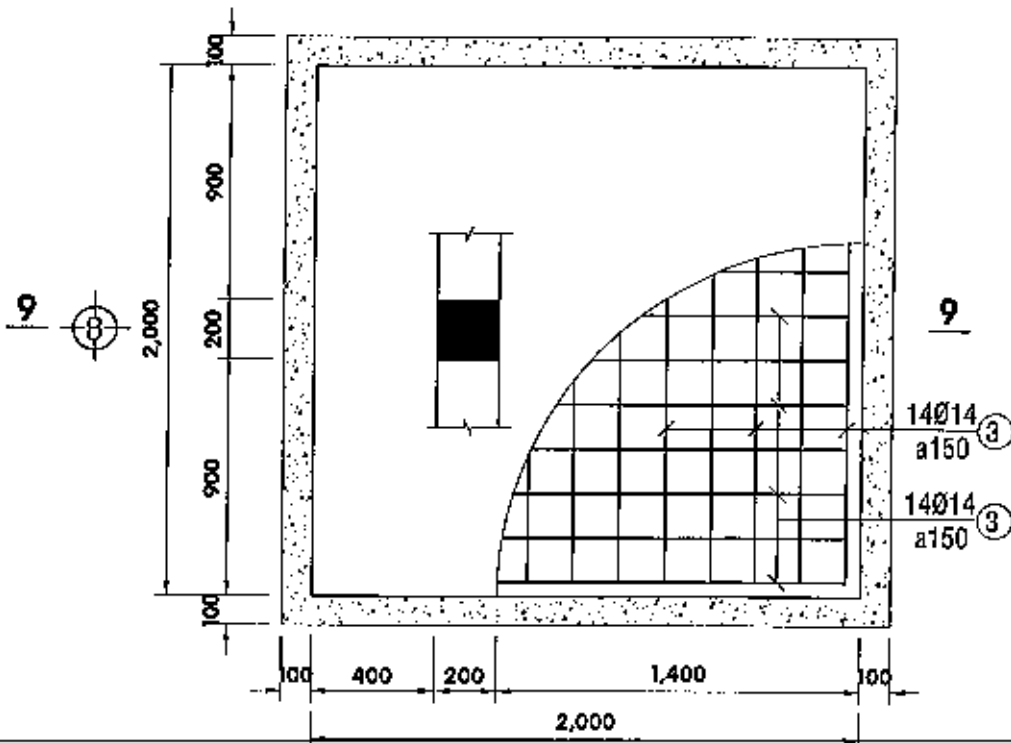

**KẾT CẤU MÓNG M3 - TL 1/25
(LOẠI 3: KÍCH THƯỚC 1.8mx1.8m)**

CHI NHÁNH CÔNG TY CỔ PHẦN LIÊN DOANH
TƯ VẤN VÀ XÂY DỰNG - COFEC

ĐÃ THẨM TRA
Ngày... 07 / Tháng... 12 / Năm 2015...

Phạm Quốc Thuận

GHI CHÚ:

MÓNG LOẠI 3 SỬ DỤNG TRONG TRƯỜNG HỢP ĐỊA CHẤT CÓ ÁP LỰC TIÊU CHUẨN: $R_{tc} < 75 \text{ kN/m}^2$
CÁC GHI CHÚ KHÁC XEM TẠI BẢN VẼ QUY ĐỊNH CHUNG

 CÔNG TY CP TƯ VẤN VÀ XÂY DỰNG ĐIỆN LỰC TP HỒ CHÍ MINH		THIẾT KẾ MẪU PHẦN KHÔNG CHUYÊN ĐIỆN CHO CÁC TRẠM KHÁCH HÀNG		
GIÁM ĐỐC	NGUYỄN ĐÌNH TÂM	TRẠM PHÒNG 2 MÁY BIẾN THỂ < 1000 KVA 4 ĐẦU CẤP		
KIỂM TRA	NGUYỄN MINH TÂM			
THIẾT LẬP	ĐÌNH HỮU ĐẠI	TỜ SỐ: 40/41	TCTK	NGÀY: / 11 / 2015
VẼ	NGUYỄN THANH SANG	MÃ HIỆU TIÊU CHUẨN:	TCTP-04	TỶ LỆ: ĐÃ GHI

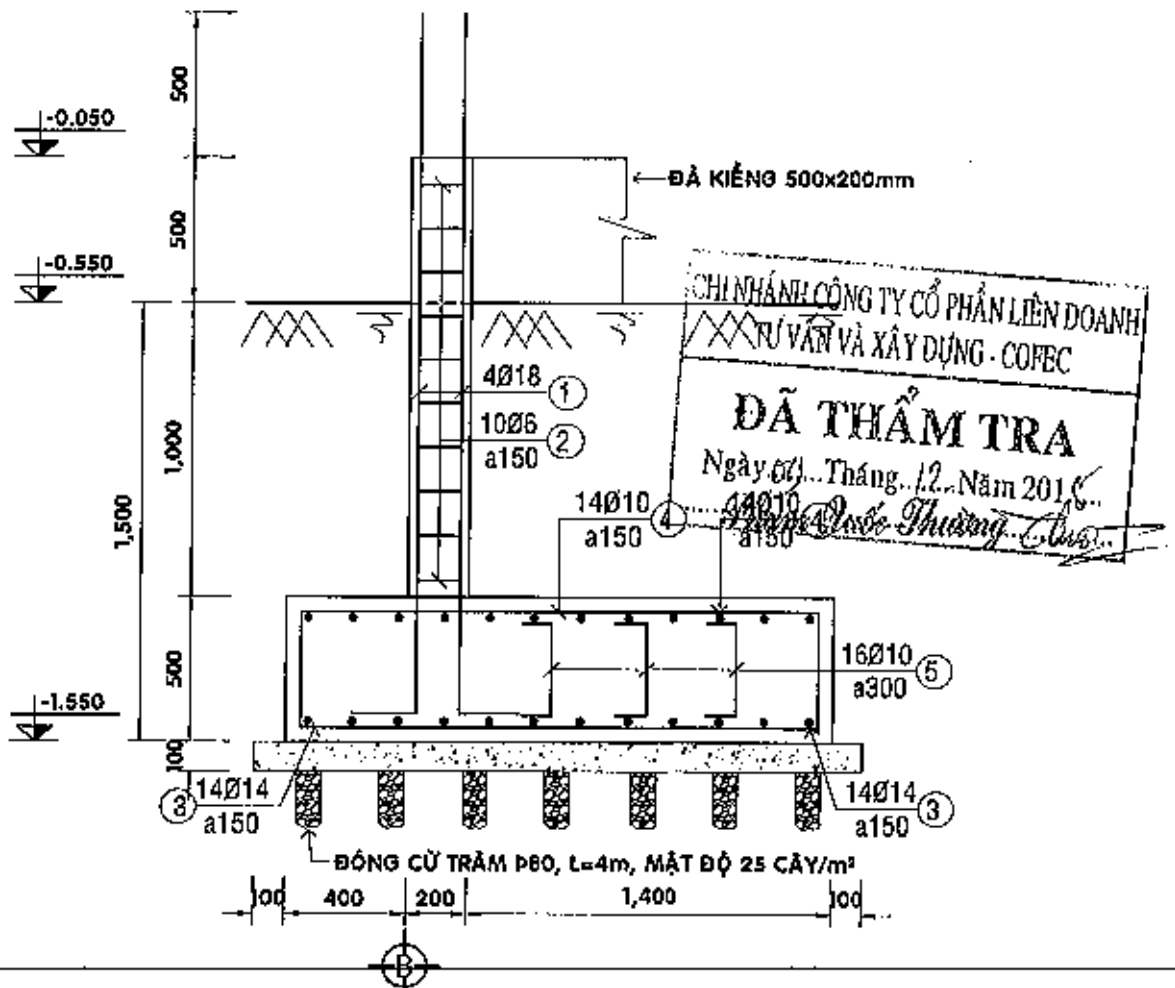

MẶT CẮT 9-9 - TL 1/25

BẢNG THÔNG KÊ THÉP 1 MỔNG M3 LOẠI 3

SỐ HIỆU	HÌNH DẠNG	Ø (mm)	CHIỀU DÀI (mm)	S. LƯỢNG	KHỐI LƯỢNG (Kg)		
					ĐƠN VỊ	TOÀN BỘ	
1		18AII	2900	4	5.79	23.17	
2		6AI	390	10	0.08	0.84	
3		14AII	2700	28	3.26	91.36	
4		18AII	2700	28	1.66	46.61	
5		10AII	600	16	0.37	5.92	
TỔNG CỘNG							167.90

GHI CHÚ:

- CÁC GHI CHÚ XEM TẠI BẢN VẼ QUY ĐỊNH CHUNG



**CÔNG TY CP TƯ VẤN XÂY DỰNG
ĐIỆN LỰC TP. HỒ CHÍ MINH**

**THIẾT KẾ MẪU PHẦN KHÔNG CHUYÊN ĐIỆN
CHO CÁC TRẠM KHÁCH HÀNG**

GIÁM ĐỐC	NGUYỄN ĐÌNH HỮU
KIỂM TRA	NGUYỄN MINH TẠNH
THIẾT LẬP	ĐÌNH HỮU ĐÀ
VẼ	NGUYỄN THANH SANG

TRẠM PHÒNG 2 MÁY BIẾN THÉ < 1000 KVA 4 ĐẦU CẤP		
TỜ SỐ: 41/41	TCTK	NGÀY: / 11 / 2015
MÃ HIỆU TIÊU CHUẨN:	TCTP-04	TỶ LỆ: ĐÃ GHI