



MẶT BẰNG THÉP SÀN MÁI - TL 1/50

GHICHÚ:
 - CÁC CHI CHỮ XEM TẠI BẢN VẼ QUY ĐỊNH CHUNG

 CÔNG TY CP TƯ VẤN XÂY DỰNG ĐIỆN LỰC TP. HỒ CHÍ MINH		THIẾT KẾ MẪU PHẦN KHÔNG CHUYÊN ĐIỆN CHO CÁC TRẠM KHÁCH HÀNG		
GIÁM ĐỐC NGUYỄN ĐÌNH TÂN		TRẠM PHÒNG 2 MÁY BIẾN THẾ ≤ 1000 KVA 2 ĐẦU CẤP		
KIỂM TRA NGUYỄN MINH TÂN		TỜ SỐ: 13/35	TCTK	NGÀY: / / 11 / 20
THIẾT TẬP ĐÌNH HỮU ĐẠI	CHỮ CHỮ NGUYỄN THANH SANG	MÃ HIỆU TIÊU CHUẨN:	TCTP-03	TỶ LỆ: ĐÃ GHI

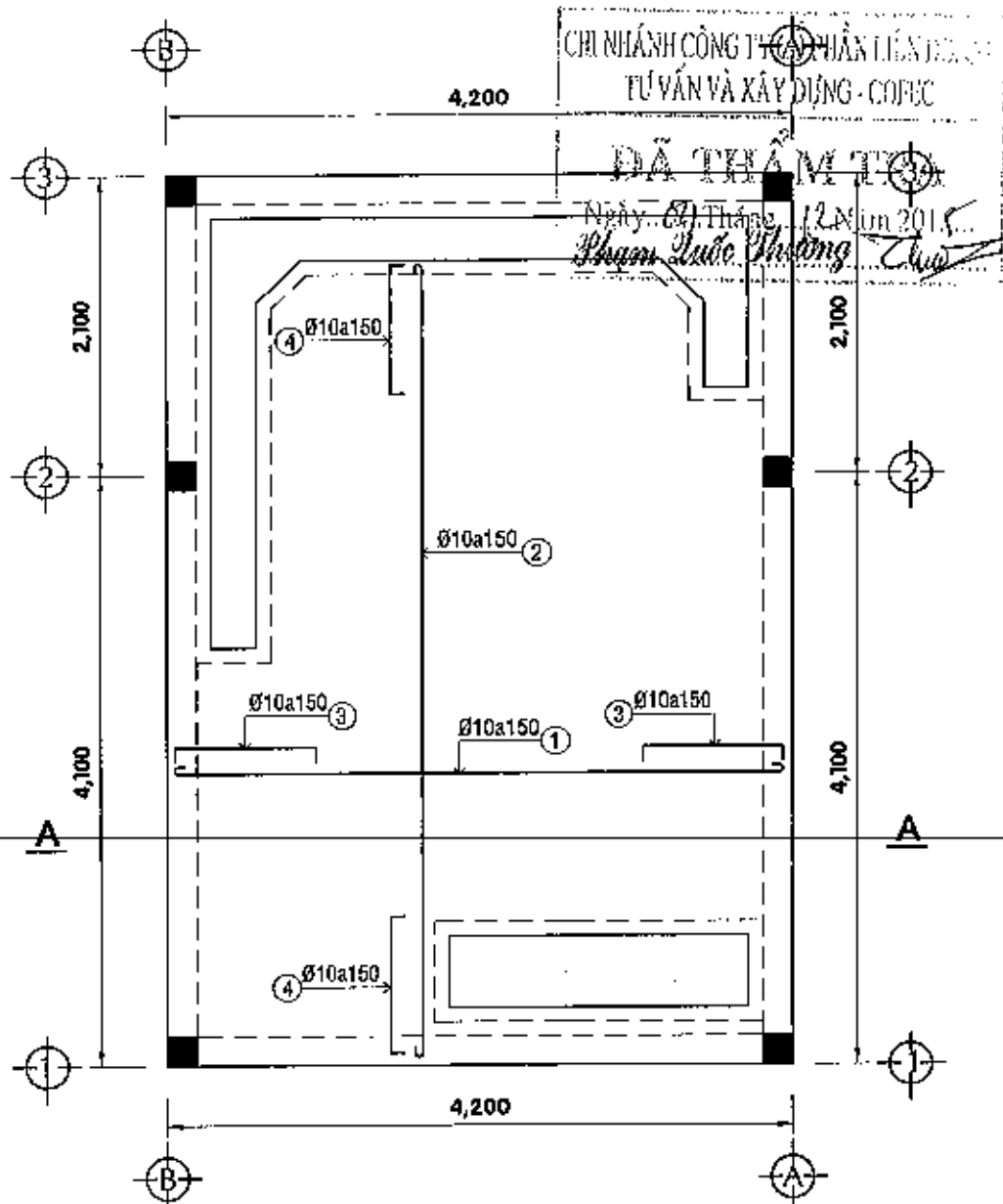

MẶT BẰNG THÉP SÀN TRỆT - TL 1/50

GHI CHÚ:

- CÁC GHI CHÚ XEM TẠI BẢN VẼ QUY ĐỊNH CHUNG



**CÔNG TY CỔ PHẦN TƯ VẤN XÂY DỰNG
ĐIỆN LỰC TP. HỒ CHÍ MINH**

**THIẾT KẾ MẪU PHẦN KHÔNG CHUYÊN ĐIỆN
CHO CÁC TRẠM KHÁCH HÀNG**

GIÁM ĐỐC	NGUYỄN ĐÌNH TẤN
KIỂM TRA	NGUYỄN MINH TÂM
THIẾT LẬP	ĐÌNH HỮU ĐẠİ
VẼ	NGUYỄN THANH SANG

**TRẠM PHÒNG 2 MÁY BIẾN THẾ ≤ 1000 KVA
2 ĐẦU CẤP**

TỜ SỐ: 11/35	TCTK	NGÀY: / 11 / 2015
MÃ HIỆU TIÊU CHUẨN:	TCTP-03	TỶ LỆ: ĐÃ GHI

CÔNG TY CỔ PHẦN TƯ VẤN VÀ XÂY DỰNG - COPEC

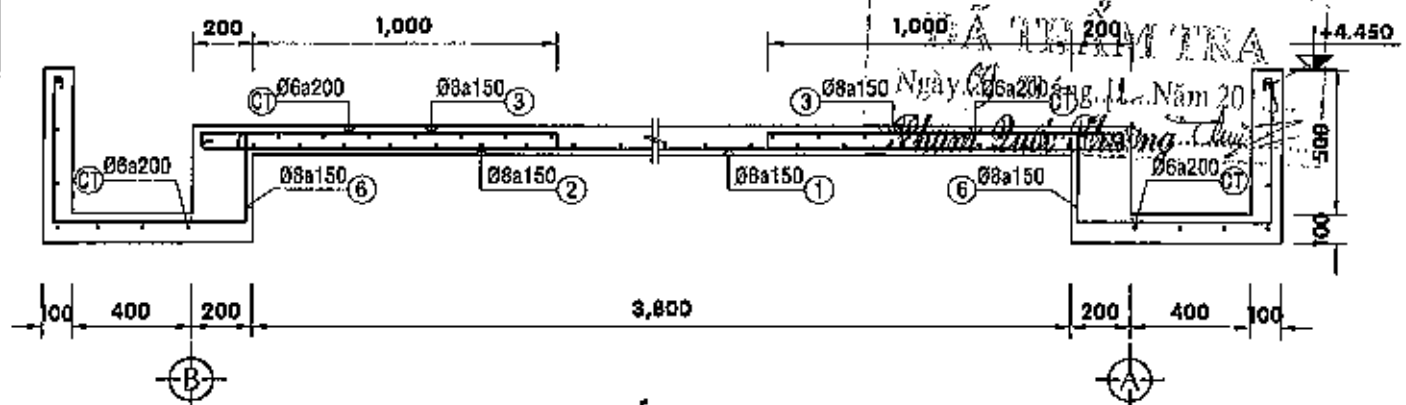

MẶT CẮT B-B - TL 1/25

BẢNG THỐNG KÊ THÉP SÀN MÁI

SỐ HIỆU	HÌNH DÁNG	Ø (mm)	CHIỀU DÀI (mm)	S. LƯỢNG	KHỐI LƯỢNG (Kg)		
					ĐƠN VỊ	TỔNG CỘNG	
1		8A1	4300	42	1.70	71.26	
2		8A1	6300	28	2.49	69.60	
3		8A1	1360	70	0.54	37.56	
4		10A11	1960	28	1.15	32.11	
5		8A1	860	28	0.34	9.50	
6		8A1	1550	142	0.61	85.85	
CT		8A1	4300	32	0.95	30.64	
CT		8A1	6300	28	1.40	36.36	
TỔNG CỘNG							373.78

GHI CHÚ:

- CÁC GHI CHÚ XEM TẠI BẢN VẼ QUY ĐỊNH CHUNG



CÔNG TY CP TƯ VẤN VÀ XÂY DỰNG ĐIỆN LỰC TP. HỒ CHÍ MINH

THIẾT KẾ MẪU PHẦN KHÔNG CHUYÊN ĐIỆN CHO CÁC TRẠM KHÁCH HÀNG

GIÁM ĐỐC	NGUYỄN ĐÌNH	
KIỂM TRA	NGUYỄN MINH	
THIẾT LẬP	ĐÌNH HỮU ĐẠI	
VẼ	NGUYỄN THANH SANG	

TRẠM PHÒNG 2 MÁY BIẾN THÉ < 1000 KVA 2 ĐẦU CẤP		
TỜ SỐ: 14/35	TCTK	NGÀY: / 11 / 2015
MÃ HIỆU TIÊU CHUẨN:	TCTP-03	TỶ LỆ: ĐÃ GHI

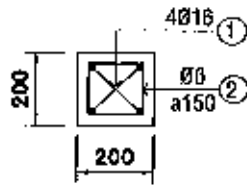

CỘT THÉP CỘT - TL 1/20

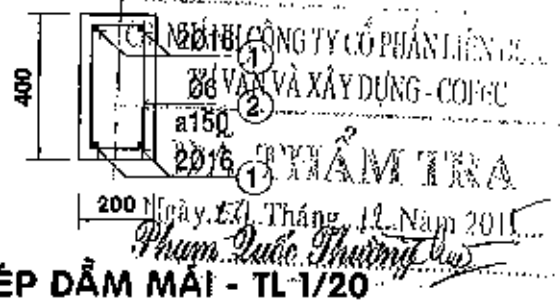

CỘT THÉP DẦM MÃI - TL 1/20

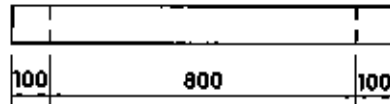

CỘT THÉP LANH TỜ THÔNG GIÓ - TL 1/20

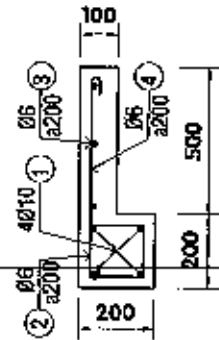
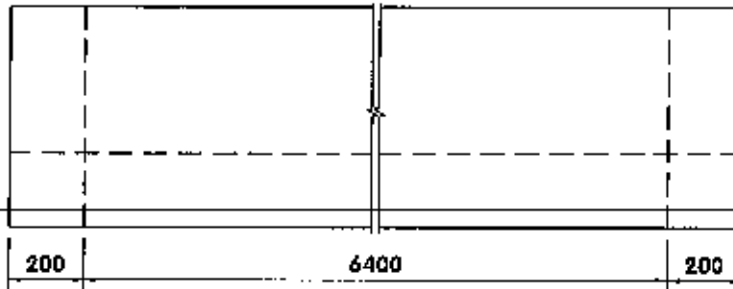
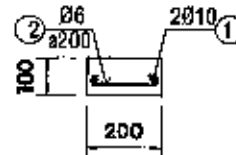

CỘT THÉP LAM CHE NẶNG - TL 1/20

BẢNG THỐNG KÊ THÉP 1 CỘT

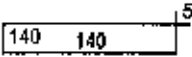
SỐ HIỆU	HÌNH DẠNG	Ø (mm)	CHIỀU DÀI (mm)	S. LƯỢNG	KHỐI LƯỢNG (Kg)		
					ĐƠN VỊ	TỔNG CỘNG	
1		16AII	4500	4	7.10	28.41	
2		6AI	380	30	0.08	2.53	
TỔNG CỘNG							30.94

GHI CHÚ:

- CÁC GHI CHÚ XEM TẠI BẢN VẼ QUY ĐỊNH CHUNG



**CÔNG TY CP ĐIỆN LỰC VÀ XÂY DỰNG
ĐIỆN LỰC TP. HỒ CHÍ MINH**

**THIẾT KẾ MẪU PHẦN KHÔNG CHUYÊN ĐIỆN
CHO CÁC TRẠM KHÁCH HÀNG**

GIÁM ĐỐC

NGUYỄN ĐÌNH TẤN

**TRẠM PHÒNG 2 MÁY BIẾN THÉ ≤ 1000 KVA
2 ĐẦU CẤP**

KIỂM TRA

NGUYỄN MINH TÂN

THIẾT LẬP

ĐINH HỮU ĐẠI

TỜ SỐ: 15/35

TCTK

NGÀY: / 11 / 2015

VẼ

NGUYỄN THANH SANG

MÃ HIỆU TIÊU CHUẨN:

TCTP-03

TỶ LỆ: ĐÃ GHI

BẢNG THỐNG KÊ THÉP 1 DẦM MÁI 4.2m

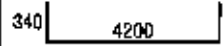
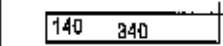
SỐ HIỆU	HÌNH DÁNG	Ø (mm)	CHIỀU DÀI (mm)	S. LƯỢNG	KHỐI LƯỢNG (Kg)		
					ĐƠN VỊ	TOÀN BỘ	
1		16AII	4880	4	7.79	30.81	
2		6AI	1060	28	0.24	9.41	
TỔNG CỘNG							

CÔNG TY TNHH CÔNG TRÌNH ĐIỆN LỰC
 ĐƠN VỊ XÂY DỰNG ĐIỆN LỰC
 ĐÀ NẴNG
 28/09/2015
 Ngày... tháng... năm 2015
 Phạm Đức Thuận

BẢNG THỐNG KÊ THÉP 1 DẦM MÁI 6.2m

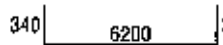
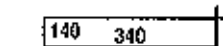
SỐ HIỆU	HÌNH DÁNG	Ø (mm)	CHIỀU DÀI (mm)	S. LƯỢNG	KHỐI LƯỢNG (Kg)		
					ĐƠN VỊ	TOÀN BỘ	
1		16AII	6880	4	10.86	43.44	
2		6AI	1060	40	0.24	9.41	
TỔNG CỘNG							52.85

BẢNG THỐNG KÊ THÉP 1 LANH TỎ THÔNG GIÓ

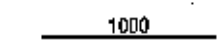
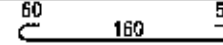
SỐ HIỆU	HÌNH DÁNG	Ø (mm)	CHIỀU DÀI (mm)	S. LƯỢNG	KHỐI LƯỢNG (Kg)		
					ĐƠN VỊ	TOÀN BỘ	
1		10AII	1000	2	0.62	1.23	
2		6AI	260	6	0.06	0.35	
TỔNG CỘNG							1.58

BẢNG THỐNG KÊ THÉP 1 LAM CHE NẮNG

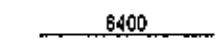
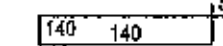
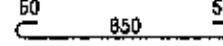
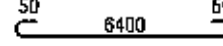
SỐ HIỆU	HÌNH DÁNG	Ø (mm)	CHIỀU DÀI (mm)	S. LƯỢNG	KHỐI LƯỢNG (Kg)		
					ĐƠN VỊ	TOÀN BỘ	
1		10AII	6400	4	3.95	15.78	
2		6AI	380	33	0.08	2.78	
3		6AI	750	33	0.17	5.49	
4		6AI	8500	4	1.44	5.77	
TỔNG CỘNG							29.62



GHI CHÚ:

- CÁC GHI CHÚ XEM TẠI BẢN VẼ QUY ĐỊNH CHUNG

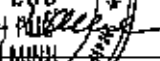

**CÔNG TY CỔ PHẦN XÂY DỰNG
 ĐIỆN LỰC TP HỒ CHÍ MINH**

**THIẾT KẾ MẪU PHẦN KHÔNG CHUYÊN ĐIỆN
 CHO CÁC TRẠM KHÁCH HÀNG**

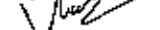
GIÁM ĐỐC	NGUYỄN ĐÌNH TẤN	
KIỂM TRA	NGUYỄN MINH TÂM	
THIẾT LẬP	ĐINH HỮU ĐẠI	
VẼ	NGUYỄN THANH SANG	

TRẠM PHÒNG 2 MÁY BIẾN THÉ < 1000 KVA 2 ĐẦU CẤP		
TỜ SỐ: 16/35	TCTK	NGÀY: / 11 / 2015
MÃ HIỆU TIÊU CHUẨN:	TCTP-03	TỶ LỆ: ĐÃ GHI

CHI NHÁNH CÔNG TY CỔ PHẦN LÃNH VỰC
TƯ VẤN VÀ XÂY DỰNG - COPEC

ĐÃ KIỂM TRA

Ngày... 06 Tháng 12 Năm 2015

Phạm Quốc Cường

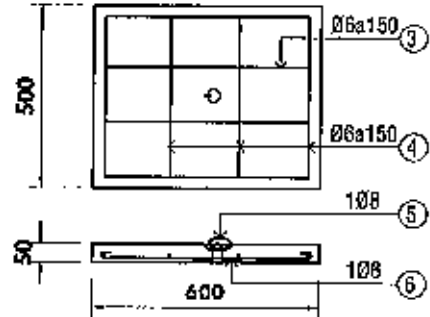
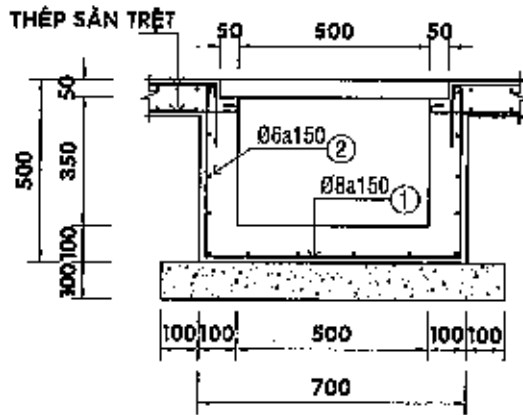

MƯƠNG TRUNG THỂ - TL 1/20

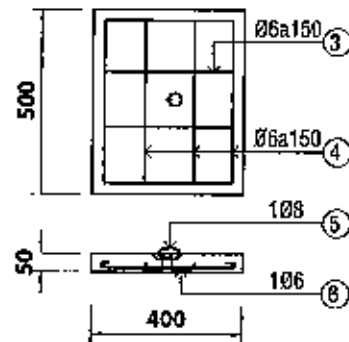
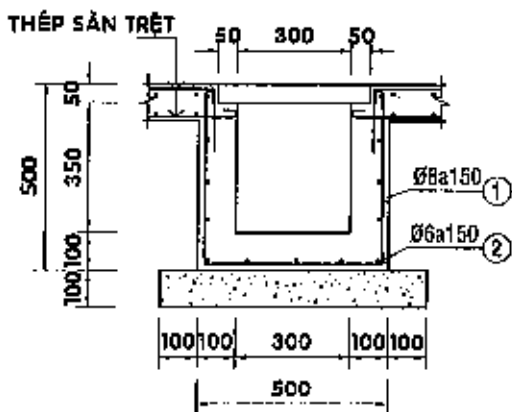

MƯƠNG HẠ THỂ - TL 1/20

GHI CHÚ:

- CÁC GHI CHÚ XEM TẠI BẢN VẼ QUY ĐỊNH CHUNG



**CÔNG TY CP TƯ VẤN XÂY DỰNG
ĐIỆN LỰC TP HỒ CHÍ MINH**

**THIẾT KẾ MẪU PHẦN KHÔNG CHUYÊN ĐIỆN
CHO CÁC TRẠM KHÁCH HÀNG**

GIÁM ĐỐC

NGUYỄN ĐÌNH TÀI

NGUYỄN VĂN ĐÌNH
KIỂM TRA
NGUYỄN MINH TÀI
THIẾT LẬP
ĐINH HỮU ĐẠI
VẼ
NGUYỄN THANH SANG

**TRẠM PHÒNG 2 MÁY BIẾN THỂ ≤ 1000 KVA
2 ĐẦU CẤP**

THIẾT LẬP

ĐINH HỮU ĐẠI

TỜ SỐ: 17/35

TCTK

NGÀY: / 11 / 2015

VẼ

NGUYỄN THANH SANG

MÃ HIỆU TIÊU CHUẨN:

TCTP-03

TỶ LỆ: ĐÃ GHI

BẢNG THỐNG KÊ THÉP 1m MƯƠNG TRUNG THỂ

SỐ HIỆU	HÌNH DÁNG	Ø (mm)	CHIỀU DÀI (mm)	S. LƯỢNG	KHỐI LƯỢNG (Kg)		
					ĐƠN VỊ	TỔNG CỘNG	
1		8A1	1650	8	0.65	5.21	
2		6A1	1100	14	0.24	3.42	
3		6A1	650	8	0.14	1.15	
4		6A1	550	8	0.12	0.98	
5		8A1	350	2	0.14	0.28	
6		6A1	350	2	0.08	0.16	
TỔNG CỘNG							11.20

ĐÃ KIỂM TRA
ĐƠN VỊ TÍNH TOÁN BỐ LẠCH
1.2.Năm 2015
Nguyễn Văn Tuấn

BẢNG THỐNG KÊ THÉP 1m MƯƠNG HẠ THỂ

SỐ HIỆU	HÌNH DÁNG	Ø (mm)	CHIỀU DÀI (mm)	S. LƯỢNG	KHỐI LƯỢNG (Kg)		
					ĐƠN VỊ	TỔNG CỘNG	
1		8A1	1450	8	0.57	4.58	
2		6A1	1100	13	0.24	3.17	
3		6A1	450	8	0.10	0.80	
4		6A1	550	8	0.12	0.98	
5		8A1	350	2	0.14	0.28	
6		6A1	350	2	0.08	0.16	
TỔNG CỘNG							9.87

GHI CHÚ:

- CÁC GHI CHÚ XEM TẠI BẢN VẼ QUY ĐỊNH CHUNG



**CÔNG TY CP TƯ VẤN XÂY DỰNG
ĐIỆN LỰC TP. HỒ CHÍ MINH**

**THIẾT KẾ MẪU PHẦN KHÔNG CHUYÊN ĐIỆN
CHO CÁC TRẠM KHÁCH HÀNG**

GIÁM ĐỐC	NGUYỄN ĐÌNH TẤN	
KIỂM TRA	NGUYỄN MINH NEM	
THIẾT LẬP	ĐÌNH HỮU ĐẠI	
VẼ	NGUYỄN THANH SANG	

TRẠM PHÒNG 2 MÁY BIẾN THỂ < 1000 KVA 2 ĐẦU CẤP		
TỜ SỐ: 18/35	TCTK	NGÀY: / 11 / 2015
MÃ HIỆU TIÊU CHUẨN:	TCTP-03	TỶ LỆ: ĐÃ GHI

CÔNG TY CỔ PHẦN ĐIỆN LỰC TP. HỒ CHÍ MINH
 TƯ VẤN VÀ XÂY DỰNG - CÔNG

ĐÃ KIỂM TRA

Ngày: 06 Tháng 12, Năm 2015

Phạm Đức Thuận

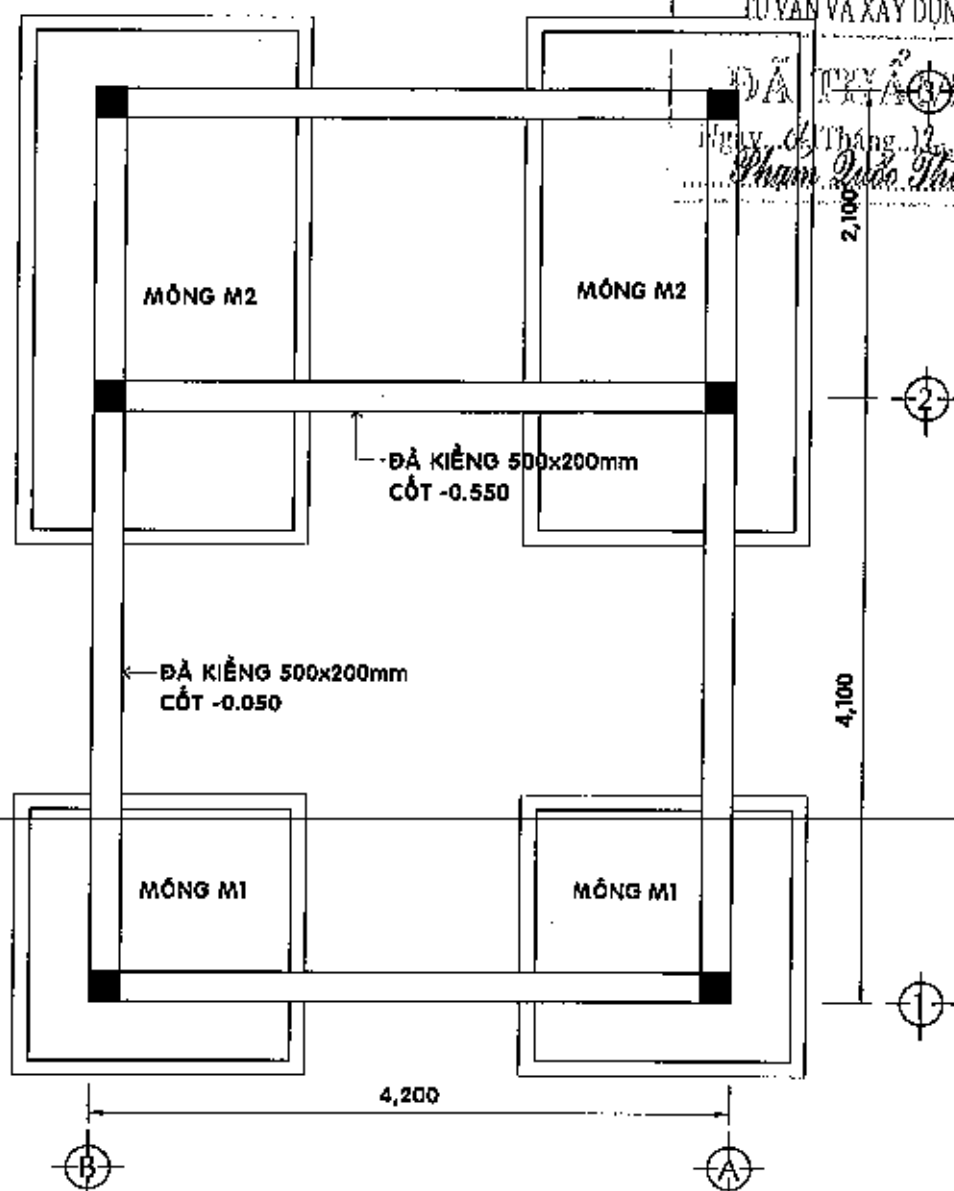

MẶT BẰNG BỐ TRÍ MÓNG - TL 1/50

GHI CHÚ:

- CÁC GHI CHÚ XEM TẠI BẢN VẼ QUY ĐỊNH CHUNG



**CÔNG TY CP TƯ VẤN VÀ XÂY DỰNG
 ĐIỆN LỰC TP. HỒ CHÍ MINH**

**THIẾT KẾ MẪU PHẦN KHÔNG CHUYÊN ĐIỆN
 CHO CÁC TRẠM KHÁCH HÀNG**

GIÁM ĐỐC	NGUYỄN ĐÌNH TẤN	
KIỂM TRA	NGUYỄN MINH TÂM	
THIẾT LẬP	ĐINH HỮU ĐẠI	
VẼ	NGUYỄN THANH SANG	

TRẠM PHÒNG 2 MÁY BIẾN THÉ ≤ 1000 KVA 2 ĐẦU CẤP		
TỜ SỐ: 19/35	TCTK	NGÀY: / 11 / 2015
MÃ HIỆU TIÊU CHUẨN:	TCTP-03	TỶ LỆ: ĐÃ GHI

CHI NHÁNH CÔNG TY CỔ PHẦN ĐIỆN LỰC VÀ XÂY DỰNG - COPEC

ĐÃ KIỂM TRA
 Ngày... Tháng... Năm 2015.
Phạm Đức Thuận

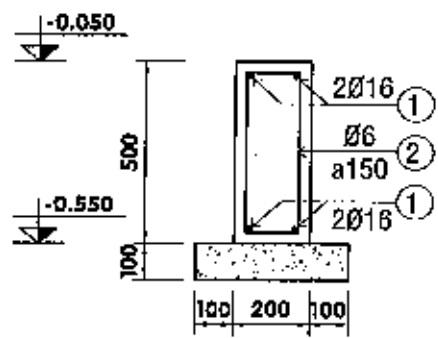

CỐT THÉP ĐÀ KIỀNG - TL 1/20

BẢNG THÔNG KÊ THÉP 1 ĐÀ KIỀNG 4.2m

SỐ HIỆU	HÌNH DÁNG	Ø (mm)	CHIỀU DÀI (mm)	S. LƯỢNG	KHỐI LƯỢNG (Kg)		
					ĐƠN VỊ	TOÀN BỘ	
1		16AII	5080	4	8.02	32.07	
2		6AI	1260	28	0.28	7.27	
TỔNG CỘNG							39.34

BẢNG THÔNG KÊ THÉP 1 ĐÀ KIỀNG 6.2m

SỐ HIỆU	HÌNH DÁNG	Ø (mm)	CHIỀU DÀI (mm)	S. LƯỢNG	KHỐI LƯỢNG (Kg)		
					ĐƠN VỊ	TOÀN BỘ	
1		16AII	7080	4	11.17	44.70	
2		6AI	1260	40	0.28	11.19	
TỔNG CỘNG							55.89

GHI CHÚ:

- CÁC GHI CHÚ XEM TẠI BẢN VẼ QUY ĐỊNH CHUNG

		CÔNG TY CP TƯ VẤN XÂY DỰNG ĐIỆN LỰC TP. HỒ CHÍ MINH			THIẾT KẾ MẪU PHẦN KHÔNG CHUYÊN ĐIỆN CHO CÁC TRẠM KHÁCH HÀNG		
GIÁM ĐỐC	NGUYỄN ĐÌNH				TRẠM PHÒNG 2 MÁY BIẾN THÉ < 1000 KVA 2 ĐẦU CẤP		
KIỂM TRA	NGUYỄN MINH						
THIẾT LẬP	ĐINH HỮU ĐẠI	TỜ SỐ: 20/35	TGTK	NGÀY: / 11 / 2015			
VẼ	NGUYỄN THANH SANG	MÃ HIỆU TIÊU CHUẨN:	TCTP-03	TỶ LỆ: ĐÃ GHI			

CÔNG TY CỔ PHẦN ĐIỆN LỰC VÀ XÂY DỰNG - COPEC

ĐÁ KIỂM TRA

Ngày... 09... Tháng... 11... Năm 2015
 Phạm Quốc Thuận

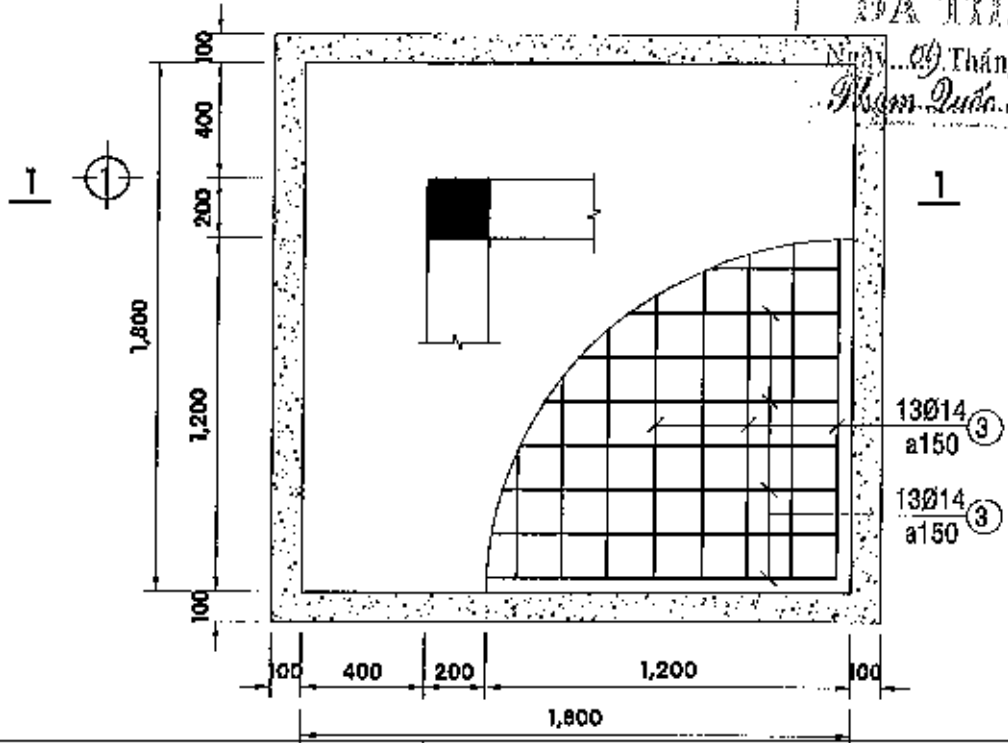

⊙ B

**KẾT CẤU MÓNG M1 - TL 1/25
 (LOẠI 1: KÍCH THƯỚC 1.8mx1.8m)**

GHI CHÚ:

MÓNG LOẠI 1 SỬ DỤNG TRONG TRƯỜNG HỢP ĐỊA CHẤT CÓ ÁP LỰC TIÊU CHUẨN: $R_{tc} > 110 \text{ kN/m}^2$
 CÁC GHI CHÚ KHÁC XEM TẠI BẢN VẼ QUY ĐỊNH CHUNG



**CÔNG TY CP TƯ VẤN XÂY DỰNG
 ĐIỆN LỰC THÀNH PHỐ HỒ CHÍ MINH**

**THIẾT KẾ MẪU PHẦN KHÔNG CHUYÊN ĐIỆN
 CHO CÁC TRẠM KHÁCH HÀNG**

GIÁM ĐỐC	NGUYỄN ĐÌNH TÂN	
KIỂM TRA	NGUYỄN MINH TÂN	
THIẾT LẬP	ĐÌNH HỮU ĐẠI	
VẼ	NGUYỄN THANH SANG	

TRẠM PHÒNG 2 MÁY BIẾN THỂ ≤ 1000 KVA 2 ĐẦU CẤP		
TỜ SỐ: 21/35	TGTK	NGÀY: / 11 / 2015
MÃ HIỆU TIÊU CHUẨN:	TGTP-03	TỶ LỆ: ĐẢ GHI

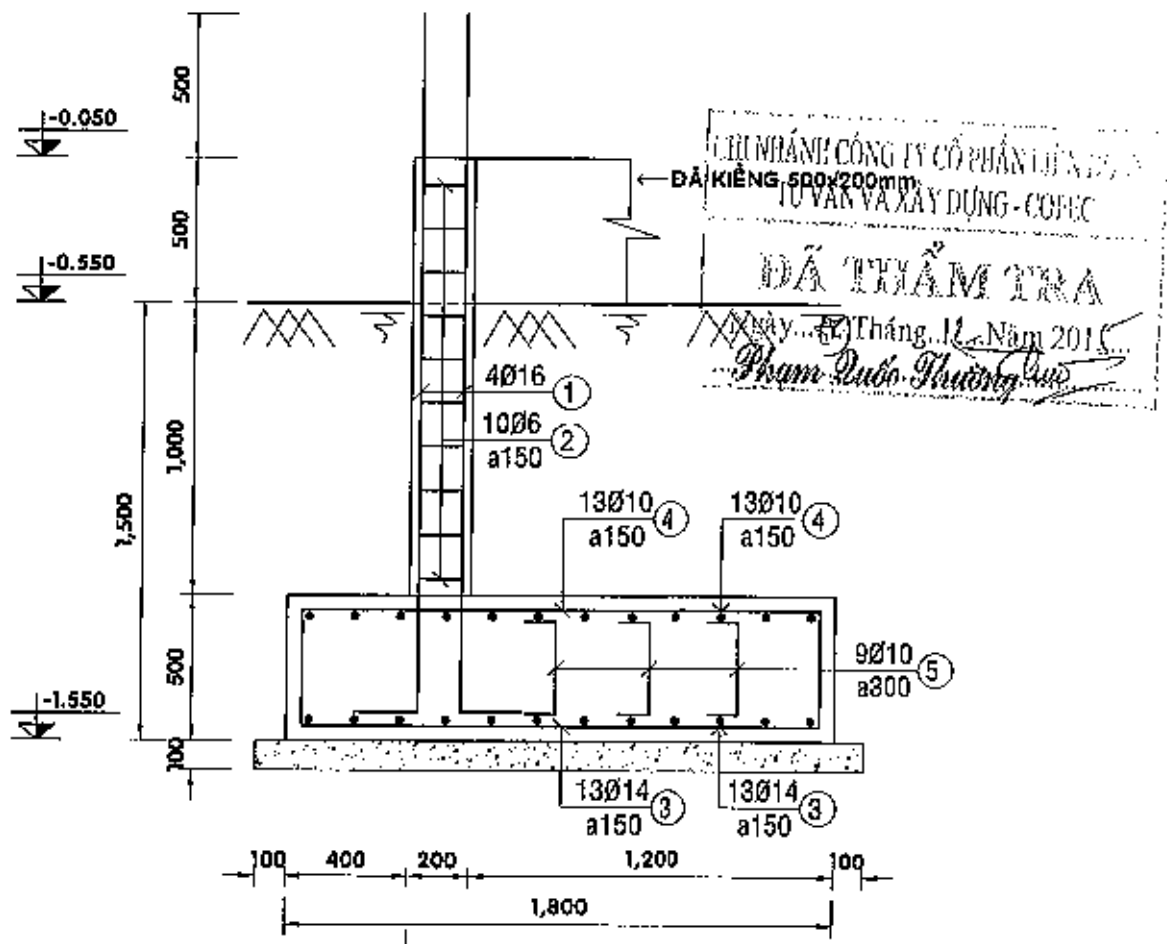

MẶT CẮT 1-1 - TL 1/25

BẢNG THỐNG KÊ THÉP 1 MÓNG M1 LOẠI 1

SỐ HIỆU	HÌNH DÁNG	Ø (mm)	CHIỀU DÀI (mm)	S. LƯỢNG	KHỐI LƯỢNG (Kg)		
					ĐƠN VỊ	TOÀN BỘ	
1		16AII	2900	4	4.58	18.31	
2		6AI	380	10	0.08	0.84	
3		14AI	2500	26	3.02	78.55	
4		10AII	2500	26	1.54	40.07	
5		10AII	600	9	0.37	3.33	
TỔNG CỘNG							141.10

GHI CHÚ:

- CÁC GHI CHÚ XEM TẠI BẢN VẼ QUY ĐỊNH CHUNG

	CÔNG TY CP TƯ VẤN XÂY DỰNG ĐIỆN LỰC TP. HỒ CHÍ MINH		THIẾT KẾ MẪU PHẦN KHÔNG CHUYÊN ĐIỆN CHO CÁC TRẠM KHÁCH HÀNG		
	GIÁM ĐỐC: NGUYỄN ĐÌNH TÂN	KIỂM TRA: NGUYỄN MINH TÂN	THIẾT LẬP: ĐÌNH HỮU ĐẠI	TRẠM PHÒNG 2 MÁY BIẾN THÉ ≤ 1000 KVA 2 ĐẦU CẤP	
VẼ: NGUYỄN THANH SANG			TỜ SỐ: 22/35	TCTK	NGÀY: / 11 / 2015
			MÃ HIỆU TIÊU CHUẨN:	TCTP-03	TỶ LỆ: ĐÃ GHI

THÀNH PHỐ HO CHÍ MINH

Đ. Thành. H. Nam
 Phạm Quốc Thuận

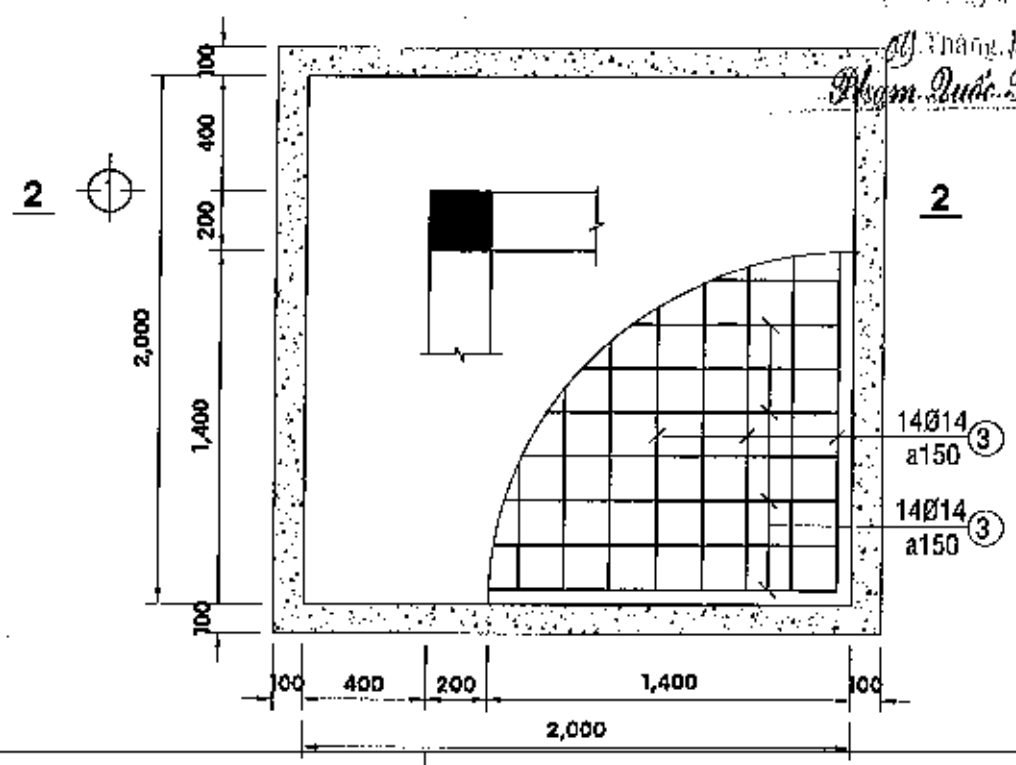

KẾT CẤU MÓNG M1 - TL 1/25
(LOẠI 2: KÍCH THƯỚC 2.0m x 2.0m)

GHI CHÚ:

MÓNG LOẠI 2 SỬ DỤNG TRONG TRƯỜNG HỢP ĐỊA CHẤT CỎ ÁP LỰC TIÊU CHUẨN: $75 \text{ kN/m}^2 < R_{tc} < 110 \text{ kN/m}^2$
 CÁC GHI CHÚ KHÁC XEM TẠI BẢN VẼ QUY ĐỊNH CHUNG

 CÔNG TY CP TƯ VẤN XÂY DỰNG ĐIỆN LỰC TP. HO CHÍ MINH		THIẾT KẾ MẪU PHẦN KHÔNG CHUYÊN ĐIỆN CHO CÁC TRẠM KHÁCH HÀNG			
GIÁM ĐỐC	NGUYỄN ĐÌNH TÀI	TRẠM PHÒNG 2 MÁY BIẾN THẾ $\leq 1000 \text{ KVA}$ 2 ĐẦU CẤP			
KIỂM TRA	NGUYỄN MINH TÂM				
THIẾT LẬP	ĐÌNH HỮU ĐẠI	TỜ SỐ: 23/35	TCTK	NGÀY: / 11 / 2015	
VẼ	NGUYỄN THANH SANG	MÃ HIỆU TIÊU CHUẨN:	TCTP-03	TỶ LỆ: ĐÃ GHI	

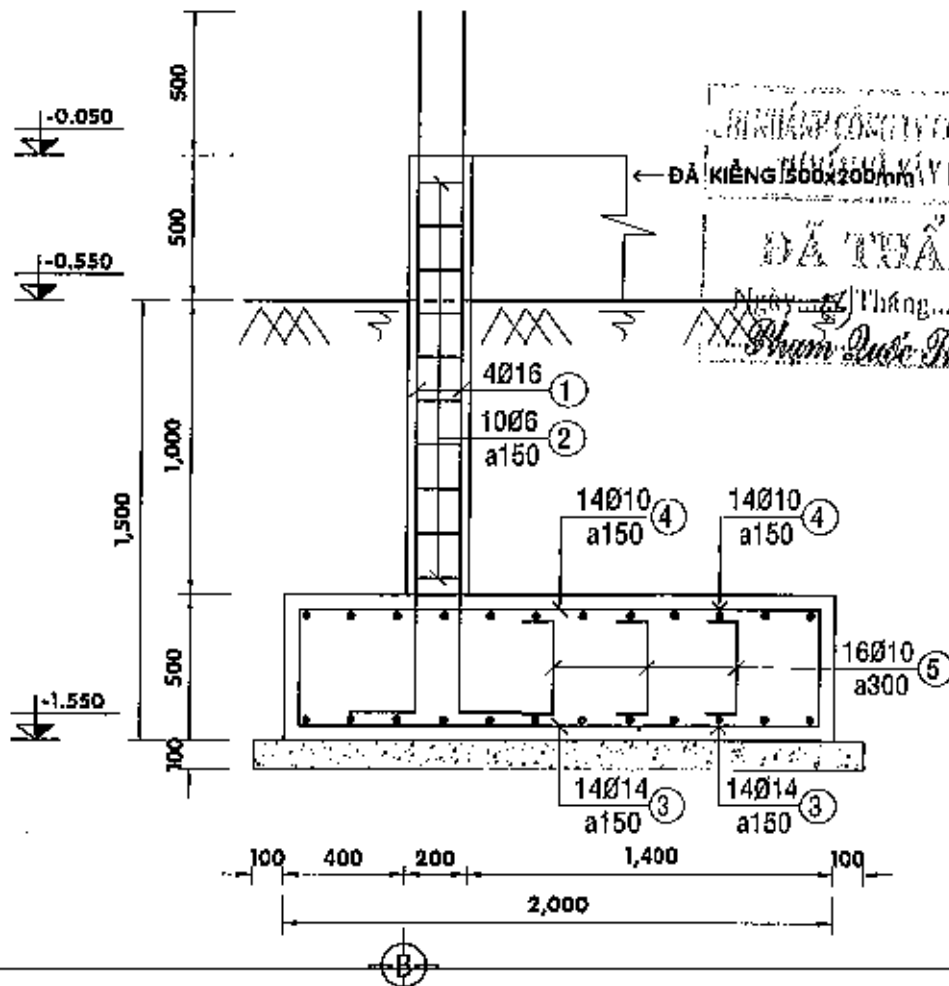

MẶT CẮT 2-2 - TL 1/25

BẢNG THỐNG KÊ THÉP 1 MÔNG M1 LOẠI 2

SỐ HIỆU	HÌNH DÁNG	Ø (mm)	CHIỀU DÀI (mm)	S. LƯỢNG	KHỐI LƯỢNG (Kg)		
					ĐƠN VỊ	TỔNG CỘNG	
1		16AII	2900	4	4,58	18,31	
2		6AI	380	10	0,08	0,84	
3		14AII	2700	28	3,26	91,36	
4		10AII	2700	28	1,68	46,61	
5		10AII	600	16	0,37	5,92	
TỔNG CỘNG							163,04

GHI CHÚ:

- CÁC GHI CHÚ XEM TẠI BẢN VẼ QUY ĐỊNH CHUNG



**CÔNG TY CP TƯ VẤN XÂY DỰNG
ĐIỆN LỰC TP. HỒ CHÍ MINH**

**THIẾT KẾ MẪU PHẦN KHÔNG CHUYÊN ĐIỆN
CHO CÁC TRẠM KHÁCH HÀNG**

GIÁM ĐỐC

NGUYỄN ĐÌNH

**TRẠM PHÒNG 2 MÁY BIẾN THÉ ≤ 1000 KVA
2 ĐẦU CẤP**

KIỂM TRA

NGUYỄN MINH

THIẾT LẬP

ĐINH HỮU ĐẠI

TỜ SỐ: 24/35

TCTK

NGÀY: / 11 / 2015

VẼ

NGUYỄN THANH SANG

MÃ HIỆU TIÊU CHUẨN:

TCTP-03

TỶ LỆ: ĐÃ GHI

CHI NHÁM CÔNG TY CỔ PHẦN LIÊN DOANH
TƯ VẤN VÀ XÂY DỰNG - COFEC

DẤU THẨM TRA

Ngày...*04*... Tháng...*12*... Năm 201*5*...

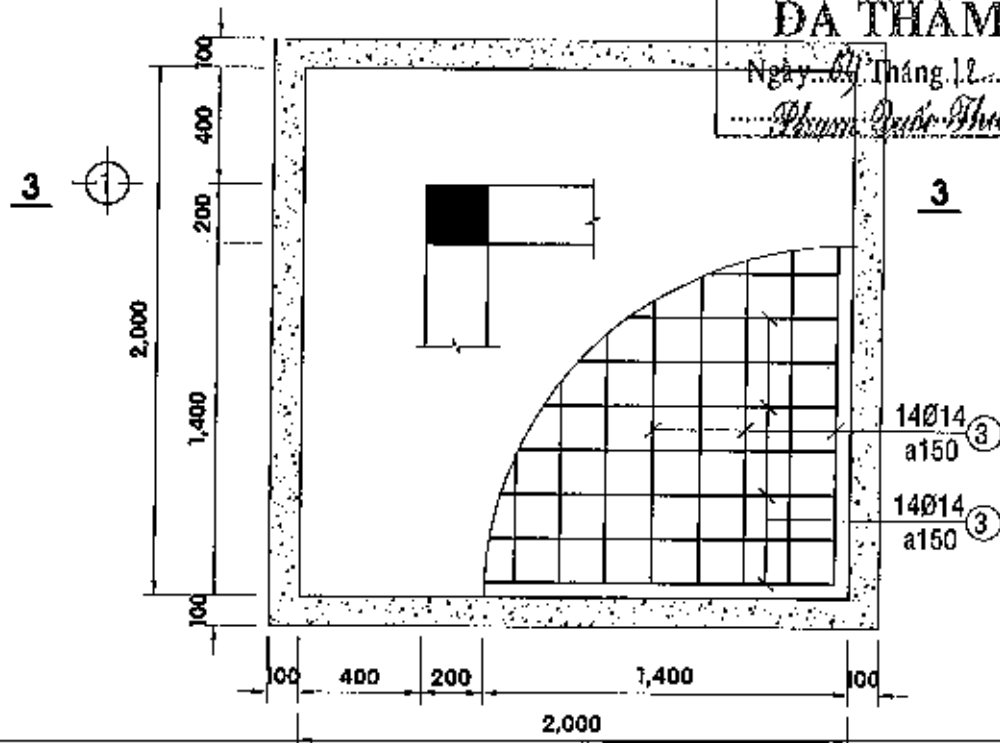

.....*Nguyễn Đình Hữu Đại*.....



KẾT CẤU MÓNG M1 - TL 1/25
(LOẠI 3: KÍCH THƯỚC 2.0mx2.0m)

GHI CHÚ:

MÓNG LOẠI 3 SỬ DỤNG TRONG TRƯỜNG HỢP ĐỊA CHẤT CÓ ÁP LỰC TIÊU CHUẨN: $R_{tc} < 75kN/m^2$
CÁC GHI CHÚ KHÁC XEM TẠI BẢN VẼ QUY ĐỊNH CHUNG

	CÔNG TY CP TƯ VẤN XÂY DỰNG ĐIỆN LỰC TP. HỒ CHÍ MINH		THIẾT KẾ MẪU PHẦN KHÔNG CHUYÊN ĐIỆN CHO CÁC TRẠM KHÁCH HÀNG		
	GIÁM ĐỐC NGUYỄN ĐÌNH TẤN	KIỂM TRA NGUYỄN MINH TÂM		TRẠM PHÒNG 2 MÁY BIẾN THẾ < 1000 KVA 2 ĐẦU CẤP	
THIẾT LẬP ĐÌNH HỮU ĐẠI	VẼ NGUYỄN THANH SANG	TỜ SỐ: 25/35		TGTK	NGÀY: / 11 / 2015
			MÃ HIỆU TIÊU CHUẨN:	TCTP-03	TỶ LỆ: ĐÃ GHI

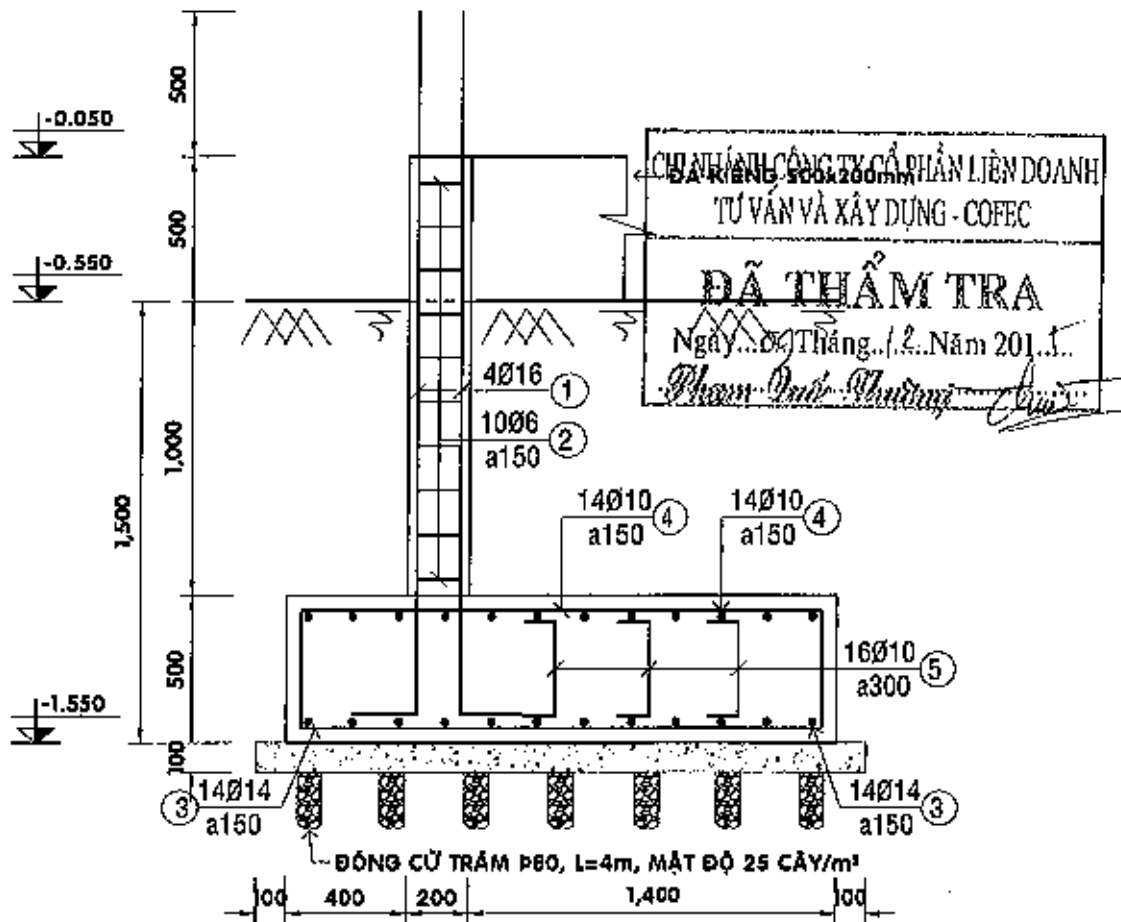

MẶT CẮT 3-3 - TL 1/25

BẢNG THỐNG KÊ THÉP 1 MÔNG M1 LOẠI 3

SỐ HIỆU	HÌNH DÁNG	Ø (mm)	CHIỀU DÀI (mm)	S. LƯỢNG	KHỐI LƯỢNG (Kg)		
					ĐƠN VỊ	TOÀN BỘ	
1		16AII	2900	4	4.58	18.31	
2		6AI	380	10	0.08	0.84	
3		14AII	2700	28	3.28	91.36	
4		10AII	2700	28	1.66	46.81	
5		10AII	600	16	0.37	5.92	
TỔNG CỘNG							163.04

GHI CHÚ:

- CÁC GHI CHÚ XEM TẠI BẢN VẼ QUY ĐỊNH CHUNG



CÔNG TY CP TƯ VẤN VÀ XÂY DỰNG ĐIỆN LỰC TP HỒ CHÍ MINH

THIẾT KẾ MẪU PHẦN KHÔNG CHUYÊN ĐIỆN CHO CÁC TRẠM KHÁCH HÀNG

GIÁM ĐỐC	NGUYỄN ĐÌNH TẤN	
KIỂM TRA	NGUYỄN MINH TÀI	
THIẾT LẬP	ĐÌNH HỮU ĐÀI	
VẼ	NGUYỄN THANH SANG	

TRẠM PHÒNG 2 MÁY BIẾN THÉ ≤ 1000 KVA 2 ĐẦU CẤP		
TỜ SỐ: 26/35	TCTK	NGÀY: / 11 / 2015
MÃ HIỆU TIÊU CHUẨN:	TCTP-03	TỶ LỆ: ĐÃ GHI

4 (3)

(2)

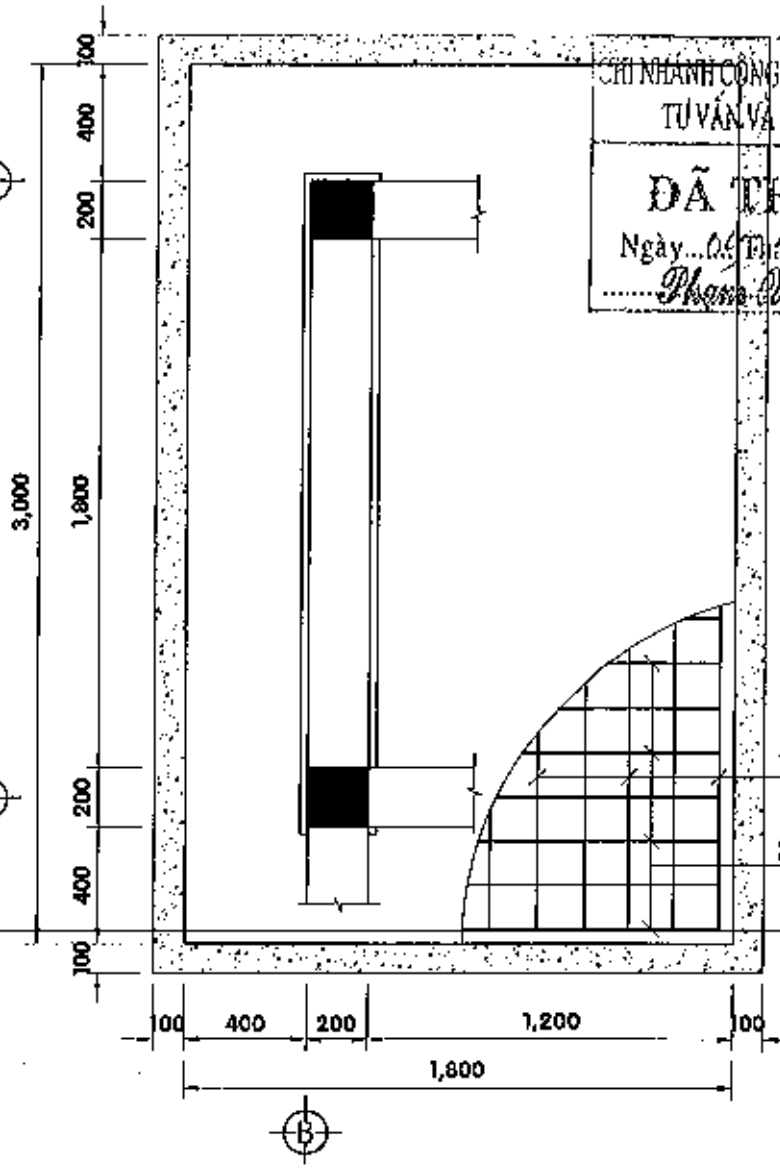

CHI NHÁNH CÔNG TY CỔ PHẦN LIÊN DOANH
 TƯ VẤN VÀ XÂY DỰNG - COFEC

ĐÃ THẨM TRA
 Ngày... 09 Tháng 12 Năm 201...
Phạm Quốc Thường

13Ø12
a150 (3)

21Ø14
a150 (4)

KẾT CẤU MÓNG M2 - TL 1/25
(LOẠI 1: KÍCH THƯỚC 3.0m x 1.8m)

GHI CHÚ:

MÓNG LOẠI 1 SỬ DỤNG TRONG TRƯỜNG HỢP ĐỊA CHẤT CÓ ÁP LỰC TIÊU CHUẨN: $R_{tc} > 110 \text{ kN/m}^2$
 CÁC GHI CHÚ KHÁC XEM TẠI BẢN VẼ QUY ĐỊNH CHUNG

 CÔNG TY CP TƯ VẤN XÂY DỰNG ĐIỆN LỰC TP. HỒ CHÍ MINH		THIẾT KẾ MẪU PHẦN KHÔNG CHUYÊN ĐIỆN CHO CÁC TRẠM KHÁCH HÀNG		
GIÁM ĐỐC	NGUYỄN ĐÌNH TÂN	TRẠM PHÒNG 2 MÁY BIẾN THỂ ≤ 1000 KVA 2 ĐẦU CẤP		
KIỂM TRA	NGUYỄN MINH TÂN			
THIẾT LẬP	ĐINH HỮU ĐẠI	TỜ SỐ: 27/35	TCTK	NGÀY: / 11 / 2015
VẼ	NGUYỄN THANH SANG	MÃ HIỆU TIÊU CHUẨN:	TCTP-03	TỶ LỆ: ĐÃ GHI

CHI NHÁNH CÔNG TY CỔ PHẦN LIÊN DOANH
TƯ VẤN VÀ XÂY DỰNG - COFEC

ĐÃ THẨM TRA

Ngày... 02... Tháng... 12... Năm 2015...

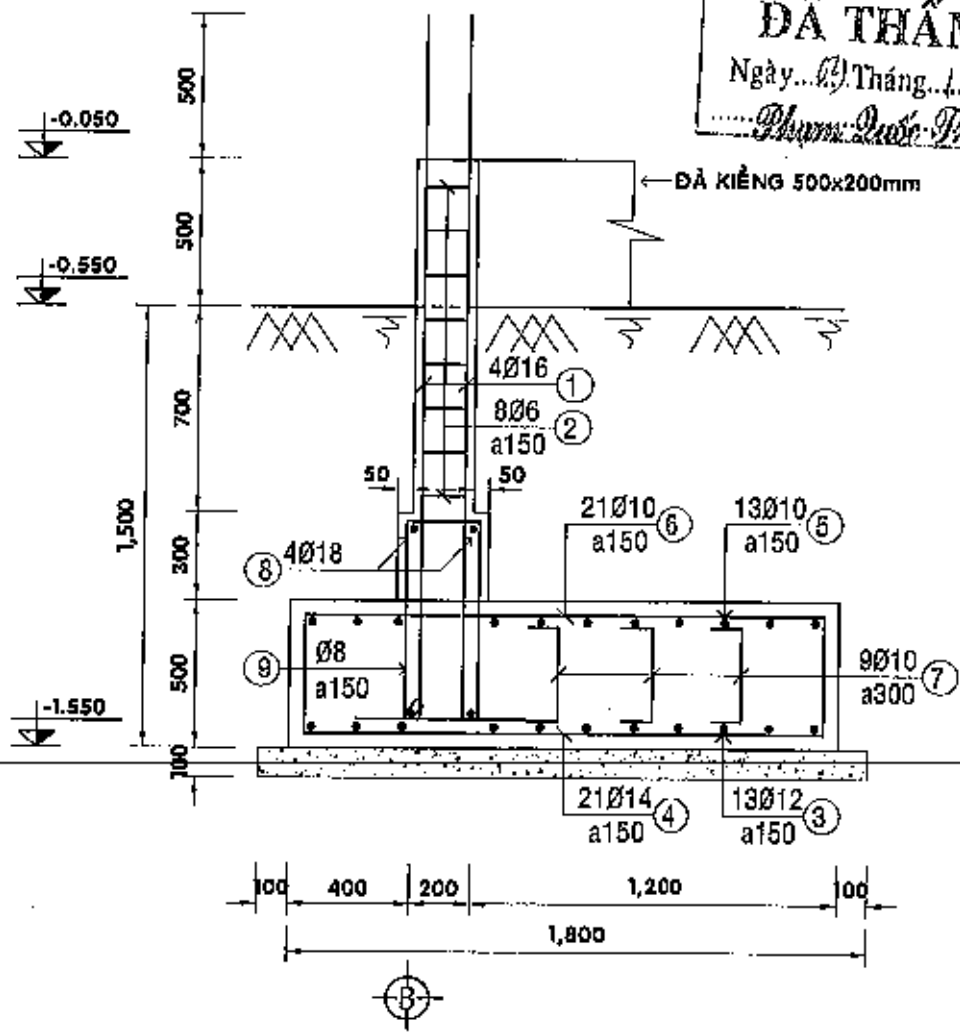

Phạm Quốc Trường



MẶT CẮT 4-4 - TL 1/25

GHI CHÚ:

- CÁC GHI CHÚ XEM TẠI BẢN VẼ QUY ĐỊNH CHUNG

 <p>CÔNG TY CP TƯ VẤN XÂY DỰNG ĐIỆN LỰC TP. HỒ CHÍ MINH</p>	<p>THIẾT KẾ MẪU PHẦN KHÔNG CHUYÊN ĐIỆN CHỜ CÁC TRẠM KHÁCH HÀNG</p>				
	<p>TRẠM PHÒNG 2 MÁY BIẾN THỂ < 1000 KVA 2 ĐẦU CẤP</p>				
GIÁM ĐỐC	NGUYỄN ĐÌNH		TỜ SỐ: 28/35	TCTK	NGÀY: /11/2015
KIỂM TRA	NGUYỄN MINH		MÃ HIỆU TIÊU CHUẨN:	TCTP-03	TỶ LỆ: ĐÃ GHI
THIẾT LẬP	ĐÌNH HỮU ĐẠI				
VẼ	NGUYỄN THANH SANG				

CHI NHÁNH CÔNG TY CỔ PHẦN LIÊN DOANH
TƯ VẤN VÀ XÂY DỰNG - COFEC

ĐÃ THẨM TRA

Ngày...*09*...Tháng...*11*...Năm 201*5*...

Phạm Quốc Thuận

BẢNG THỐNG KÊ THÉP 1 MÓNG M2 LOẠI 1

SỐ HIỆU	HÌNH DÁNG	Ø (mm)	CHIỀU DÀI (mm)	S. LƯỢNG	KHỐI LƯỢNG (Kg)		
					ĐƠN VỊ	TỔNG BỘ	
1		16AII	2900	4	4.58	18.31	
2		6AI	380	8	0.08	0.67	
3		12AII	3700	13	3.28	42.70	
4		14AII	2500	21	3.02	63.44	
5		10AII	3700	13	2.28	29.66	
6		10AII	2500	21	1.54	32.37	
7		10AII	600	30	0.37	11.10	
8		16AII	2900	4	5.79	23.17	
9		8AI	1900	15	0.75	11.25	
TỔNG CỘNG							232.67

GHI CHÚ:

- CÁC GHI CHÚ XEM TẠI BẢN VẼ QUY ĐỊNH CHUNG



**CÔNG TY CP TƯ VẤN XÂY DỰNG
ĐIỆN LỰC TP. HỒ CHÍ MINH**

**THIẾT KẾ MẪU PHẦN KHÔNG CHUYÊN ĐIỆN
CHO CÁC TRẠM KHÁCH HÀNG**

GIÁM ĐỐC	NGUYỄN ĐÌNH TẤN	
KIỂM TRA	NGUYỄN MINH TẤN	
THIẾT LẬP	ĐÌNH HỮU ĐẠI	
VẼ	NGUYỄN THANH SANG	

TRẠM PHÒNG 2 MÁY BIẾN THÉ ≤ 1000 KVA 2 ĐẦU CẤP		
TỜ SỐ: 29/35	TCTK	NGÀY: / 11 / 2015
MÃ HIỆU TIÊU CHUẨN:	TCTP-03	TỶ LỆ: ĐÃ GHI

5

2

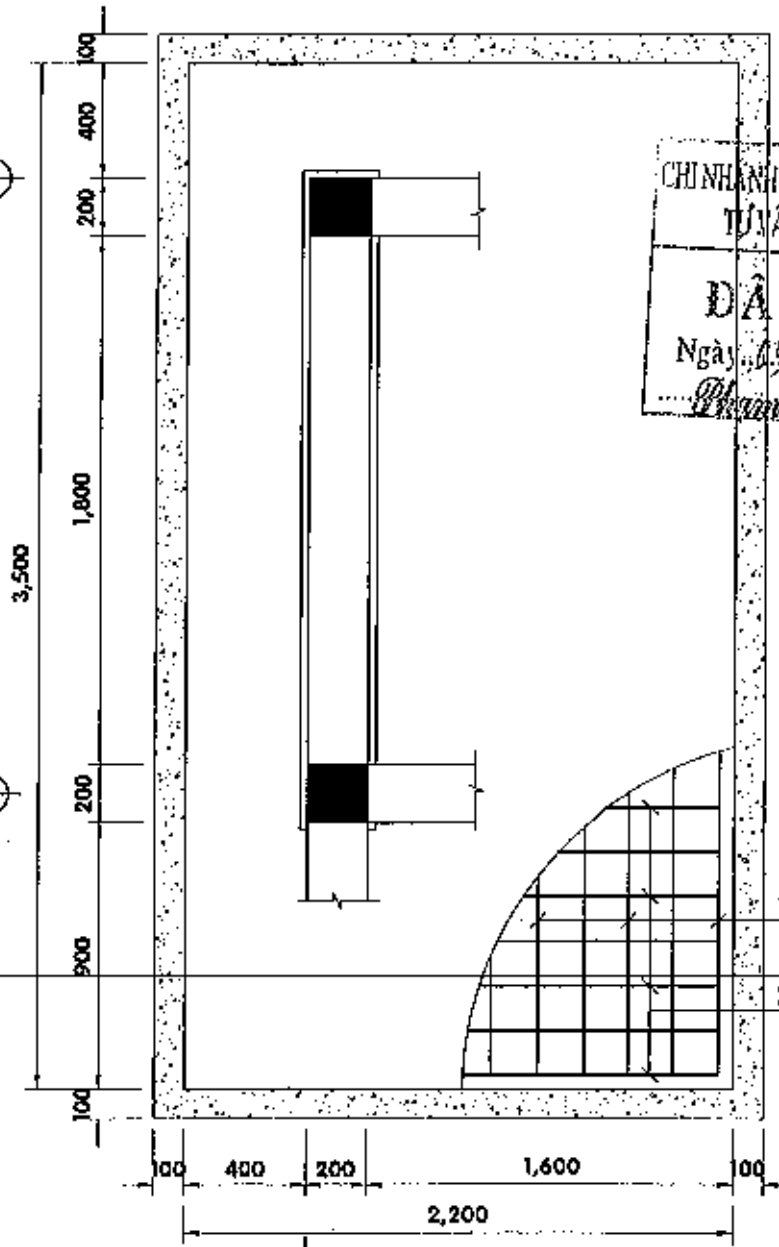

CHÍNH HÀNH CÔNG TY CỔ PHẦN LIÊN DOANH
 TƯ VẤN VÀ XÂY DỰNG - COFEC
ĐÃ THẨM TRA
 Ngày: 11 Tháng 12 Năm 2015
Phạm Quốc Thịnh

15Ø12 a150 ③
 24Ø14 a150 ④

KẾT CẤU MÓNG M2 - TL 1/25
(LOẠI 2: KÍCH THƯỚC 3.5mx2.2m)

GHI CHÚ:

MÓNG LOẠI 2 SỬ DỤNG TRONG TRƯỜNG HỢP ĐỊA CHẤT CÓ ÁP LỰC TIÊU CHUẨN: $75 \text{ kN/m}^2 < R_{tc} < 110 \text{ kN/m}^2$
 CÁC GHI CHÚ KHÁC XEM TẠI BẢN VẼ QUY ĐỊNH CHUNG



**CÔNG TY CP TƯ VẤN VÀ XÂY DỰNG
 ĐIỆN LỰC TP. HỒ CHÍ MINH**



**THIẾT KẾ MẪU PHẦN KHÔNG CHUYÊN ĐIỆN
 CHO CÁC TRẠM KHÁCH HÀNG**

GIÁM ĐỐC	NGUYỄN ĐÌNH TẤN
KIỂM TRA	NGUYỄN MINH TẤN
THIẾT LẬP	ĐÌNH HỮU ĐẠI
VẼ	NGUYỄN THANH SANG

TRẠM PHÒNG 2 MÁY BIẾN THÉ < 1000 KVA 2 ĐẦU CẤP		
MÃ HIỆU TIÊU CHUẨN:	TCTP-03	TỶ LỆ: ĐÃ GHI

CHI NHÁNH CÔNG TY CỔ PHẦN LIÊN DOANH
TƯ VẤN VÀ XÂY DỰNG - COFEC

ĐÃ THẨM TRA

Ngày.../.../Tháng.../.../Năm 2015...

Phạm Đức Hưng

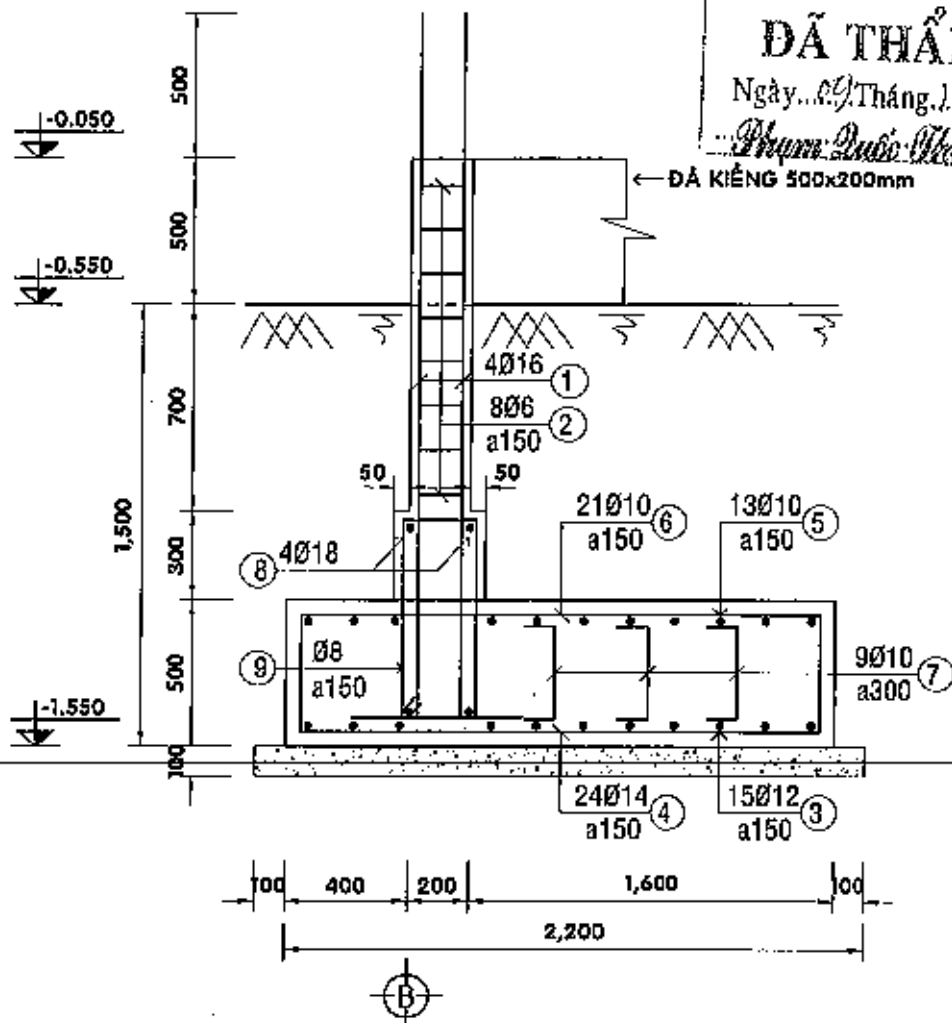

MẶT CẮT 5-5 - TL 1/25

GHI CHÚ:

- CÁC GHI CHÚ XEM TẠI BẢN VẼ QUY ĐỊNH CHUNG



**CÔNG TY CP TƯ VẤN VÀ XÂY DỰNG
ĐIỆN LỰC TP. HỒ CHÍ MINH**

**THIẾT KẾ MẪU PHẦN KHÔNG CHUYÊN ĐIỆN
CHO CÁC TRẠM KHÁCH HÀNG**

GIÁM ĐỐC	NGUYỄN ĐÌNH TÂN	
KIỂM TRA	NGUYỄN MINH TÂM	
THIẾT LẬP	ĐINH HỮU ĐẠI	
VẼ	NGUYỄN THẠNH SANG	

**TRẠM PHÒNG 2 MÁY BIẾN THẾ ≤ 1000 KVA
2 ĐẦU CẤP**

TỜ SỐ: 31/35	TCTK	NGÀY: /11/2015
MÃ HIỆU TIÊU CHUẨN:	TCTP-03	TỶ LỆ: ĐÃ GHI

CHI NHÁNH CÔNG TY CỔ PHẦN LIÊN DOANH
TƯ VẤN VÀ XÂY DỰNG - COFEC

ĐÃ THẨM TRA

Ngày... 09... Tháng... 11... Năm 2015...

Phạm Đức Thượng

BẢNG THỐNG KÊ THÉP 1 MÓNG M2 LOẠI 2

SỐ HIỆU	HÌNH DẠNG	Ø (mm)	CHIỀU DÀI (mm)	S. LƯỢNG	KHỐI LƯỢNG (Kg)		
					ĐƠN VỊ	TỔNG BỘ	
1		16AII	2900	4	4.58	18.31	
2		6AI	380	8	0.08	0.67	
3		12AII	4200	15	3.73	55.93	
4		14AII	2900	24	3.50	84.11	
5		10AII	4200	15	2.59	38.84	
6		10AII	2900	24	1.79	42.91	
7		10AII	600	38	0.37	13.32	
8		18AII	2900	4	5.79	23.17	
9		8AI	1900	15	0.75	11.25	
TỔNG CỘNG							288.51

GHI CHÚ:

- CÁC GHI CHÚ XEM TẠI BẢN VẼ QUY ĐỊNH CHUNG



**CÔNG TY CP TƯ VẤN XÂY DỰNG
ĐIỆN LỰC TP. HỒ CHÍ MINH**

**THIẾT KẾ MẪU PHẦN KHÔNG CHUYÊN ĐIỆN
CHO CÁC TRẠM KHÁCH HÀNG**

GIÁM ĐỐC	NGUYỄN ĐÌNH TÂN	
KIỂM TRA	NGUYỄN MINH TÂM	
THIẾT LẬP	ĐÌNH HỮU ĐẠI	
VẼ	NGUYỄN THANH SANG	

TRẠM PHÒNG 2 MÁY BIẾN THÉ ≤ 1000 KVA 2 ĐẦU CẤP		
TỜ SỐ: 32/35	TCTK	NGÀY: / 11 / 2015
MÃ HIỆU TIÊU CHUẨN:	TCTP-03	TỶ LỆ: ĐÃ GHI

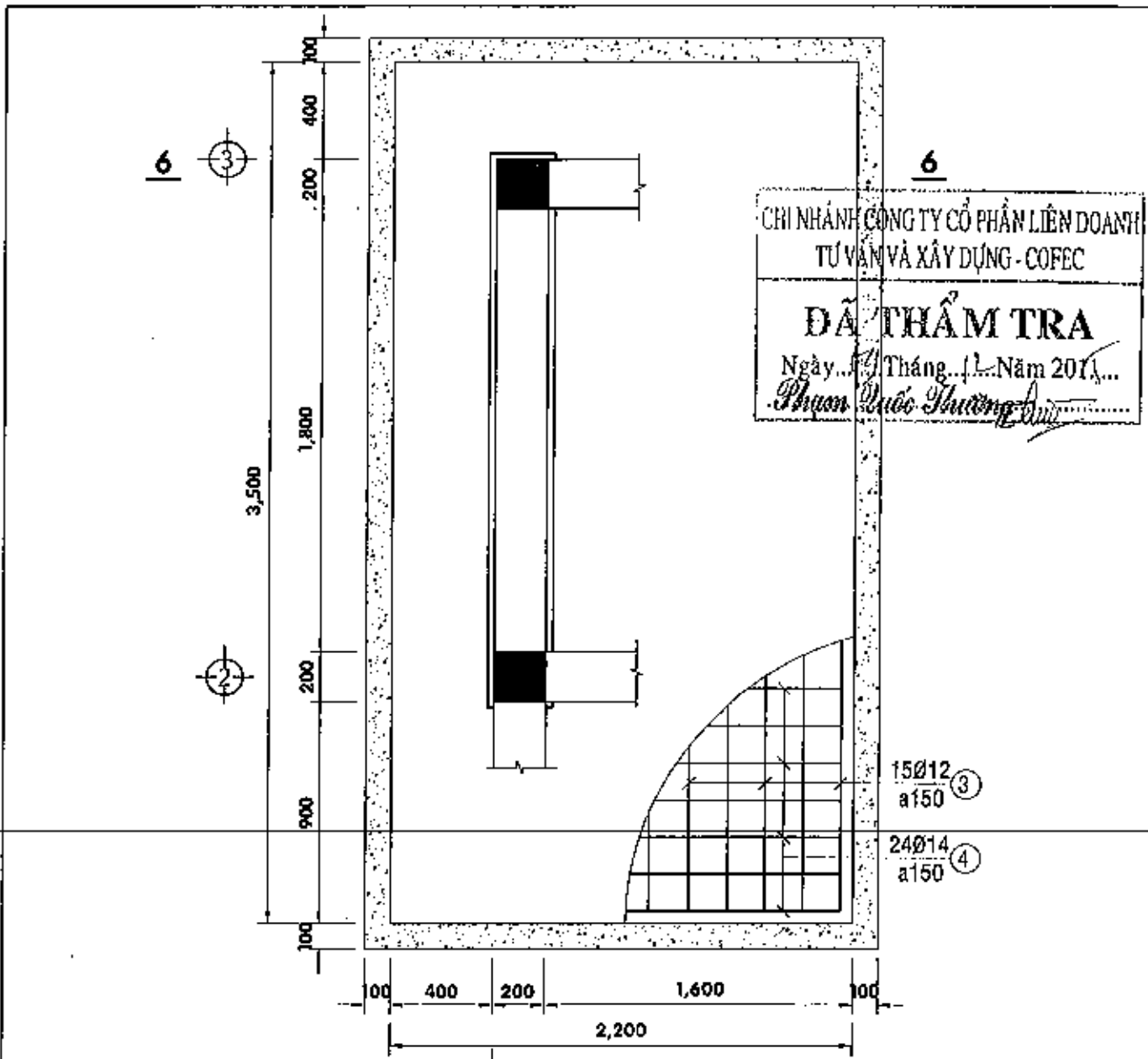

**KẾT CẤU MÔNG M2 - TL 1/25
(LOẠI 3: KÍCH THƯỚC 3.5mx2.2m)**

GHI CHÚ:

MÔNG LOẠI 3 SỬ DỤNG TRONG TRƯỜNG HỢP ĐỊA CHẤT CỎ ÁP LỰC TIÊU CHUẨN: $R_{tc} < 75 \text{ kN/m}^2$
CÁC GHI CHÚ KHÁC XEM TẠI BẢN VẼ QUY ĐỊNH CHUNG

	CÔNG TY CP TƯ VẤN XÂY DỰNG ĐIỆN LỰC TP. HỒ CHÍ MINH		THIẾT KẾ MẪU PHẦN KHÔNG CHUYÊN ĐIỆN CHO CÁC TRẠM KHÁCH HÀNG		
	GIÁM ĐỐC NGUYỄN ĐÌNH TÂN	KIỂM TRA NGUYỄN MINH TÂM	THIẾT LẬP ĐÌNH HỮU ĐẠI	VẼ NGUYỄN THANH SANG	TRẠM PHÒNG 2 MÁY BIẾN THÉ ≤ 1000 KVA 2 ĐẦU CẤP
TỜ SỐ: 33/35			TCTK	NGÀY: / 11 / 2015	
MÃ HIỆU TIÊU CHUẨN:			TCTP-03	TỶ LỆ: ĐÀ GHI	

CHI NHÁNH CÔNG TY CỔ PHẦN LIÊN DOANH
TƯ VẤN VÀ XÂY DỰNG - COFEC

ĐÃ THẨM TRA

Ngày... Tháng... Năm 201...

Phạm Quốc Hoàng

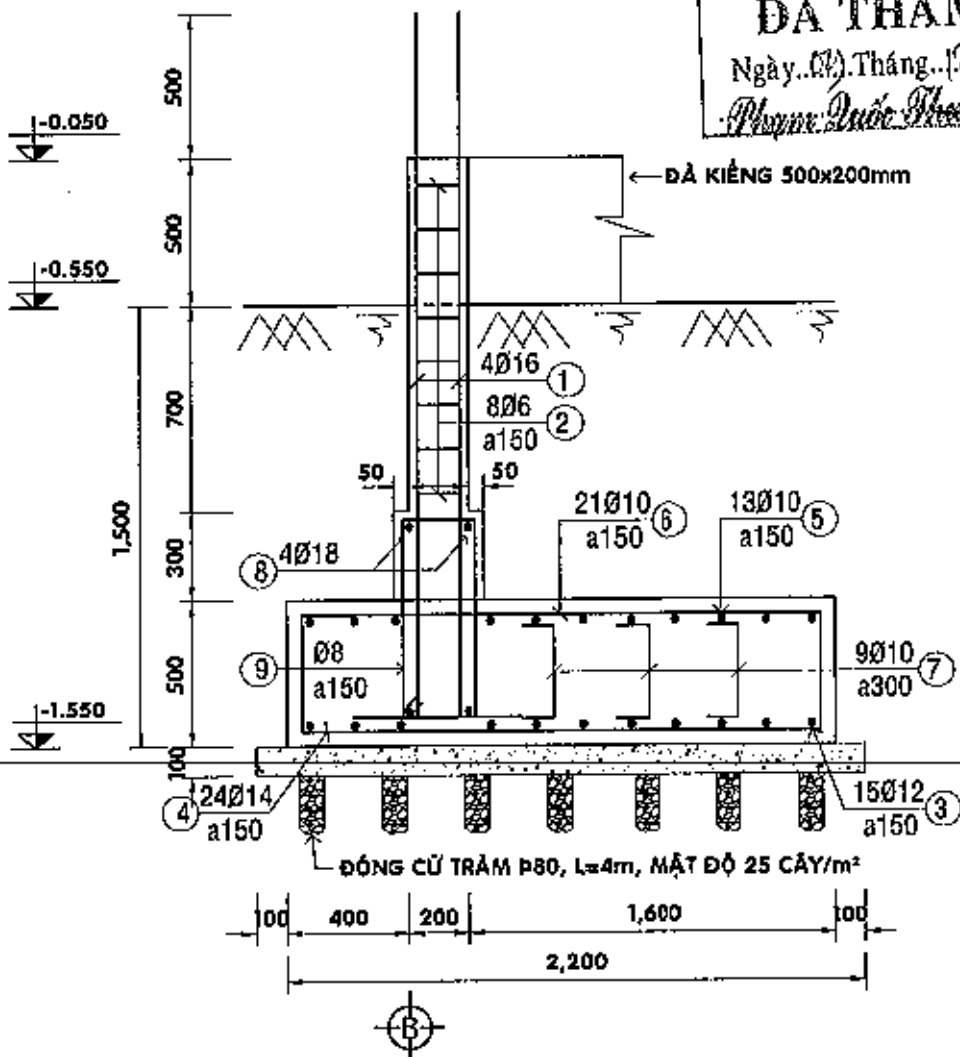

MẶT CẮT 6-6 - TL 1/25

GHI CHÚ:

- CÁC GHI CHÚ XEM TẠI BẢN VẼ QUY ĐỊNH CHUNG



**CÔNG TY CP TƯ VẤN XÂY DỰNG
ĐIỆN LỰC THÀNH PHỐ HỒ CHÍ MINH**

**THIẾT KẾ MẪU PHẦN KHÔNG CHUYÊN ĐIỆN
CHO CÁC TRẠM KHÁCH HÀNG**

GIÁM ĐỐC	NGUYỄN ĐÌNH TẤN	
KIỂM TRA	NGUYỄN MINH TẤN	
THIẾT LẬP	ĐINH HỮU ĐẠI	
VẼ	NGUYỄN THANH SANG	

TRẠM PHÒNG 2 MÁY BIẾN THỂ < 1000 KVA 2 ĐẦU CẤP		
TỜ SỐ: 34/35	TCTK	NGÀY: / 11 / 2015
MÃ HIỆU TIÊU CHUẨN:	TCTP-03	TỶ LỆ: ĐÃ GHI

CHI NHÁNH CÔNG TY CỔ PHẦN LIÊN DOANH
TƯ VẤN VÀ XÂY DỰNG - COPEC

ĐÃ THẨM TRA

Ngày..09..Tháng..11..Năm 2015...

Phạm Đức Hoàng

BẢNG THÔNG KÊ THÉP 1 MÓNG M2 LOẠI 3

SỐ HIỆU	HÌNH DÁNG	Ø (mm)	CHIỀU DÀI (mm)	S. LƯỢNG	KHỐI LƯỢNG (Kg)		
					ĐƠN VỊ	TOÀN BỘ	
1		16AII	2900	4	4.58	18.31	
2		8AI	380	8	0.08	0.67	
3		12AII	4200	15	3.73	55.93	
4		14AII	2900	24	3.50	84.11	
5		10AII	4200	15	2.59	38.84	
6		10AII	2900	24	1.79	42.91	
7		10AII	800	36	0.37	13.32	
8		18AII	2900	4	5.79	23.17	
9		8AI	1900	15	0.75	11.25	
TỔNG CỘNG							288.51

GHI CHÚ:

- CÁC GHI CHÚ XEM TẠI BẢN VẼ QUY ĐỊNH CHUNG



**CÔNG TY CP TƯ VẤN XÂY DỰNG
ĐIỆN LỰC TP. HỒ CHÍ MINH**

**THIẾT KẾ MẪU PHẦN KHÔNG CHUYÊN ĐIỆN
CHO CÁC TRẠM KHÁCH HÀNG**

GIÁM ĐỐC

NGUYỄN ĐÌNH TÂN

**TRẠM PHÒNG 2 MÁY BIẾN THÉ ≤ 1000 KVA
2 ĐẦU CẤP**

KIỂM TRA

NGUYỄN MINH ĐAM

THIẾT LẬP

ĐÌNH HỮU ĐẠI

TỜ SỐ: 35/35

TCTK

NGÀY: / / 2015

VẼ

NGUYỄN THANH SANG

MÃ HIỆU TIÊU CHUẨN:

TCTP-03

TỶ LỆ: ĐÃ GHI