

**GHI CHÚ:**

- CÁC GHI CHÚ XEM TẠI BẢN VẼ QUY ĐỊNH CHUNG

 <p><b>CÔNG TY CP TƯ VẤN XÂY DỰNG ĐIỆN LỰC TP. HỒ CHÍ MINH</b></p>	<p><b>THIẾT KẾ MẪU PHẦN KHÔNG CHUYÊN ĐIỆN CHO CÁC TRẠM KHÁCH HÀNG</b></p>			
	<p><b>TRẠM PHÒNG 1 MÁY BIẾN THỂ &lt; 1000 KVA 2 ĐẦU CẤP</b></p>			
<p>GIÁM ĐỐC: NGUYỄN ĐÌNH TẤN</p>	<p>KIỂM TRA: NGUYỄN MINH TẤN</p>	<p>TỜ SỐ: 1/25</p>	<p>TCTK</p>	<p>NGÀY: / 11 / 2015</p>
<p>THIẾT LẬP: ĐÌNH HỮU ĐẠI</p>	<p>VẼ: NGUYỄN THANH SANG</p>	<p>MÃ HIỆU TIÊU CHUẨN:</p>	<p>TCTP-01</p>	<p>TỶ LỆ: ĐÃ GHI</p>

CHUNHANH CÔNG TY CỔ PHẦN ĐIỆN LỰC  
 TƯ VẤN VÀ XÂY DỰNG - COPEC

**ĐÃ THẨM TRA**  
 Ngày.....Tháng.....Năm 201.....

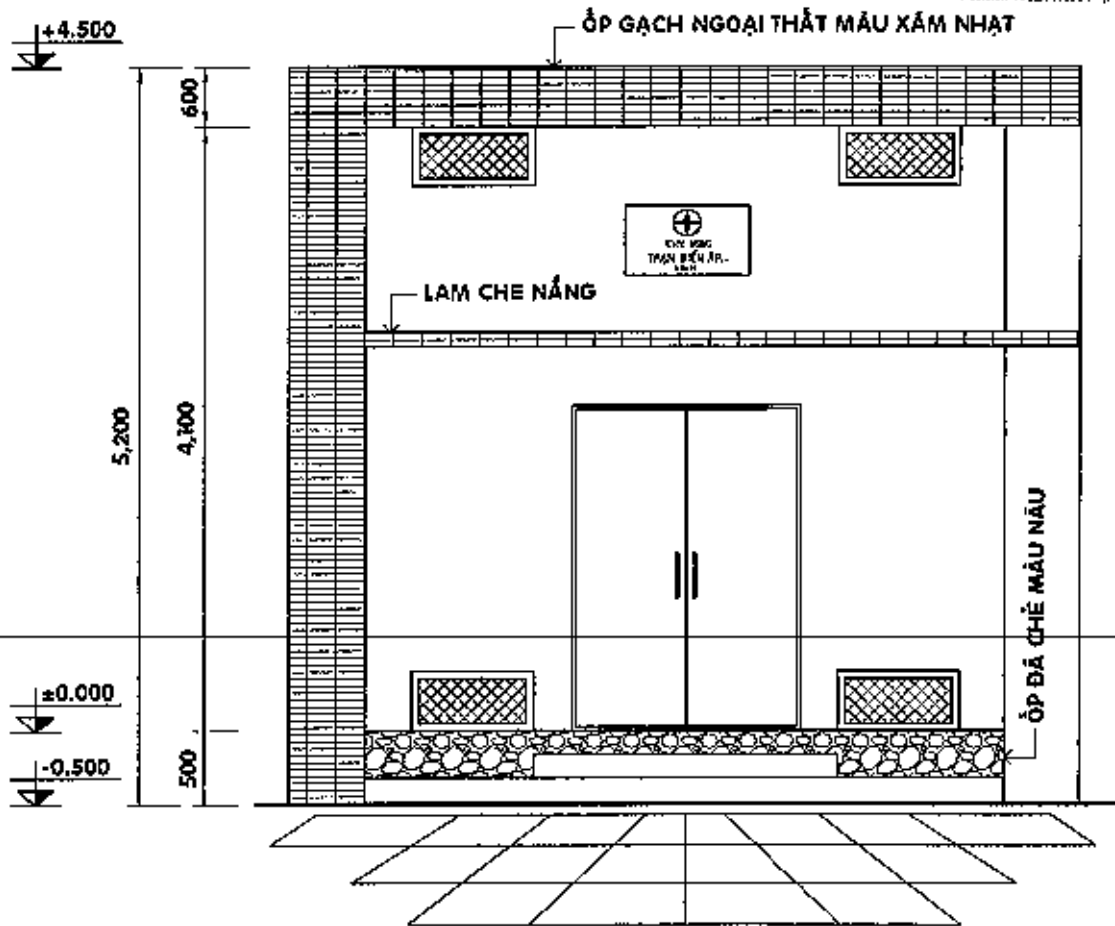

**MẶT ĐŨNG TRỰC 1-2 - TL 1/50**

**GHI CHÚ:**

- CÁC GHI CHÚ XEM TẠI BẢN VẼ QUY ĐỊNH CHUNG



**CÔNG TY CP TƯ VẤN XÂY DỰNG  
 ĐIỆN LỰC TP. HỒ CHÍ MINH**

**THIẾT KẾ MẪU PHẦN KHÔNG CHUYÊN ĐIỆN  
 CHO CÁC TRẠM KHÁCH HÀNG**

GIÁM ĐỐC

NGUYỄN ĐÌNH

**TRẠM PHÒNG 1 MÁY BIẾN THỂ < 1000 KVA  
 2 ĐẦU CẤP**

KIỂM TRA

NGUYỄN MINH

THIẾT LẬP

ĐÌNH HỮU ĐẠI

TỜ SỐ: 2/25

TGTK

NGÀY: / 11 / 2015

VẼ

NGUYỄN THANH SANG

MÃ HIỆU TIÊU CHUẨN:

TCTP-01

TỶ LỆ: ĐÃ GHI

CƠ NHÁNH CÔNG TY CỔ PHẦN ĐIỆN LỰC  
 TƯ VẤN VÀ XÂY DỰNG - COFEC

**ĐÃ KIỂM TRA**  
 Ngày.....Tháng.....Năm 201.....

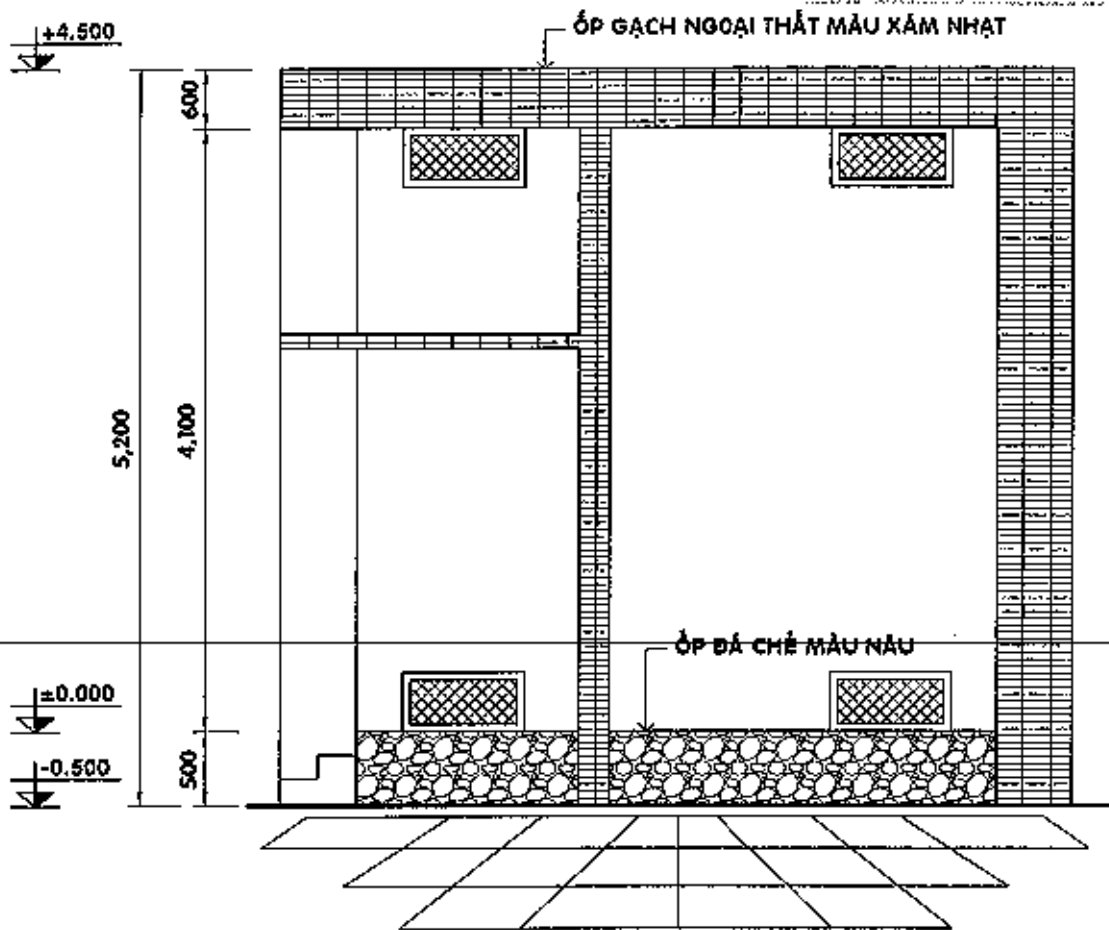

**MẶT ĐỨNG TRỤC A-B - TL 1/50**

**GHI CHÚ:**

- CÁC GHI CHÚ XEM TẠI BẢN VẼ QUY ĐỊNH CHUNG



**CÔNG TY CP TƯ VẤN VÀ XÂY DỰNG  
 ĐIỆN LỰC TP. HỒ CHÍ MINH**

**THIẾT KẾ MẪU PHẦN KHÔNG CHUYÊN ĐIỆN  
 CHO CÁC TRẠM KHÁCH HÀNG**

GIÁM ĐỐC

NGUYỄN ĐÌNH

DIỆN LỰC  
 TP. HỒ CHÍ MINH  
 (Seal and signature of Nguyễn Đình)

**TRẠM PHÒNG 1 MÁY BIẾN THẾ ≤ 1000 KVA  
 2 ĐẦU CẤP**

KIỂM TRA

NGUYỄN MINH

(Signature of Nguyễn Minh)

TỜ SỐ: 3/25

TCTK

NGÀY: / 11 / 2015

THIẾT LẬP

ĐÌNH HỮU ĐẠI

VẼ

NGUYỄN THANH SANG

MÃ HIỆU TIÊU CHUẨN:

TCTP-01

TỶ LỆ: ĐÃ GHI

CHI NHÁNH CÔNG TY CỔ PHẦN HẢI LẠC  
TƯ VẤN VÀ XÂY DỰNG - COMEC

ĐÃ THẨM TRA

Ngày.....Tháng.....Năm 201.....

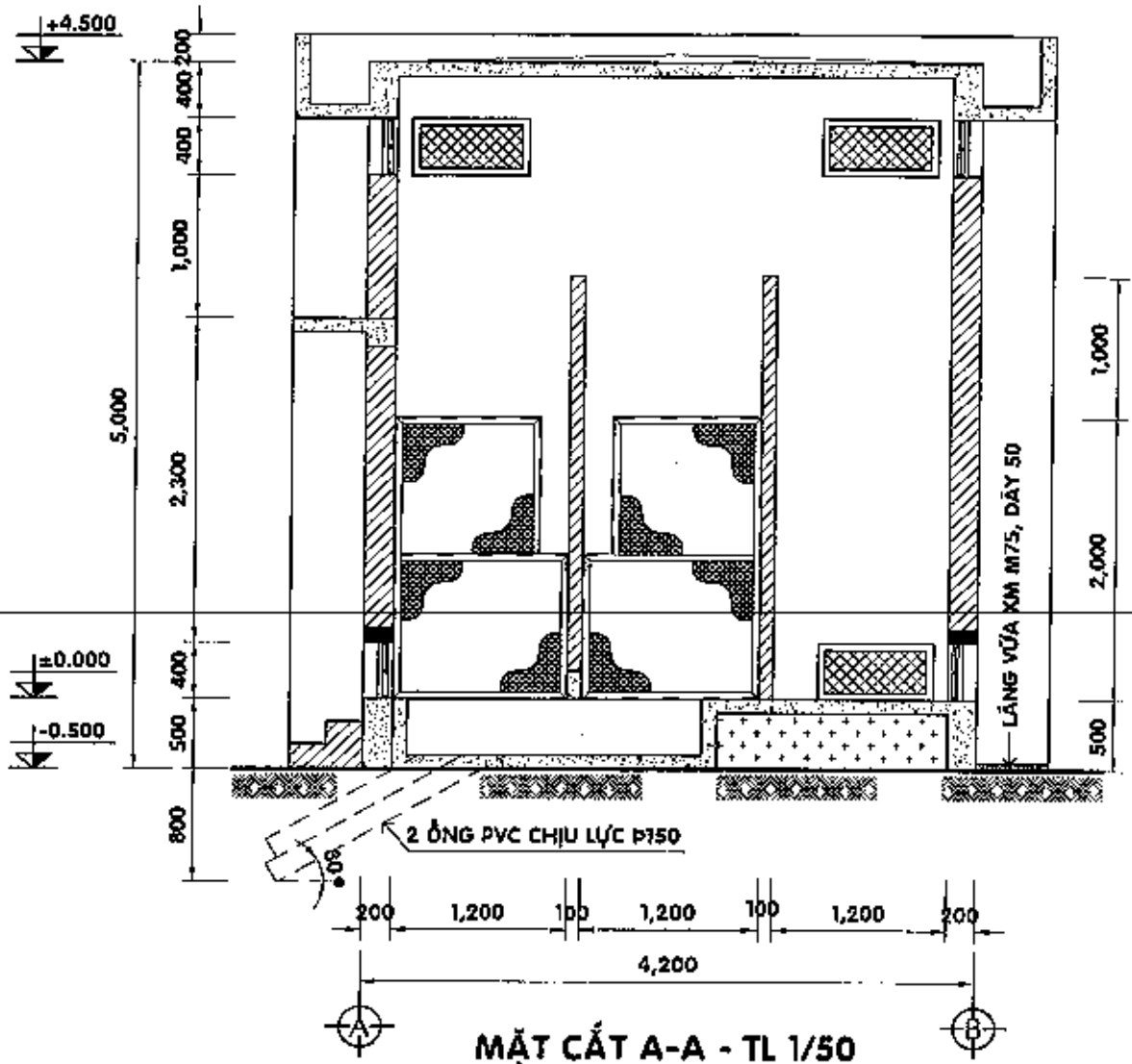

**GHI CHÚ:**

- CÁC GHI CHÚ XEM TẠI BẢN VẼ QUY ĐỊNH CHUNG



**CÔNG TY CP TƯ VẤN VÀ XÂY DỰNG  
ĐIỆN LỰC TP. HỒ CHÍ MINH**

**THIẾT KẾ MẪU PHÂN KHÔNG CHUYÊN ĐIỆN  
CHO CÁC TRẠM KHÁCH HÀNG**

GIÁM ĐỐC

NGUYỄN ĐÌNH TẤN

**TRẠM PHÒNG 1 MÁY BIẾN THẾ ≤ 1000 KVA  
2 ĐẦU CẤP**

KIỂM TRA

NGUYỄN MINH TÂM

TỜ SỐ: 4/25

TCTK

NGÀY: / 11 / 2015

THIẾT LẬP

ĐINH HỮU ĐÀI

MÃ HIỆU TIÊU CHUẨN:

TCTP-01

VẼ

NGUYỄN THANH SANG

TỶ LỆ: ĐÃ GHI

CHI NHÁNH CÔNG TY CỔ PHẦN ĐIỆN LỰC  
TƯ VẤN VÀ XÂY DỰNG - COPEC

ĐÃ THIỂM TRA  
Ngày.....Tháng.....Năm 201.....

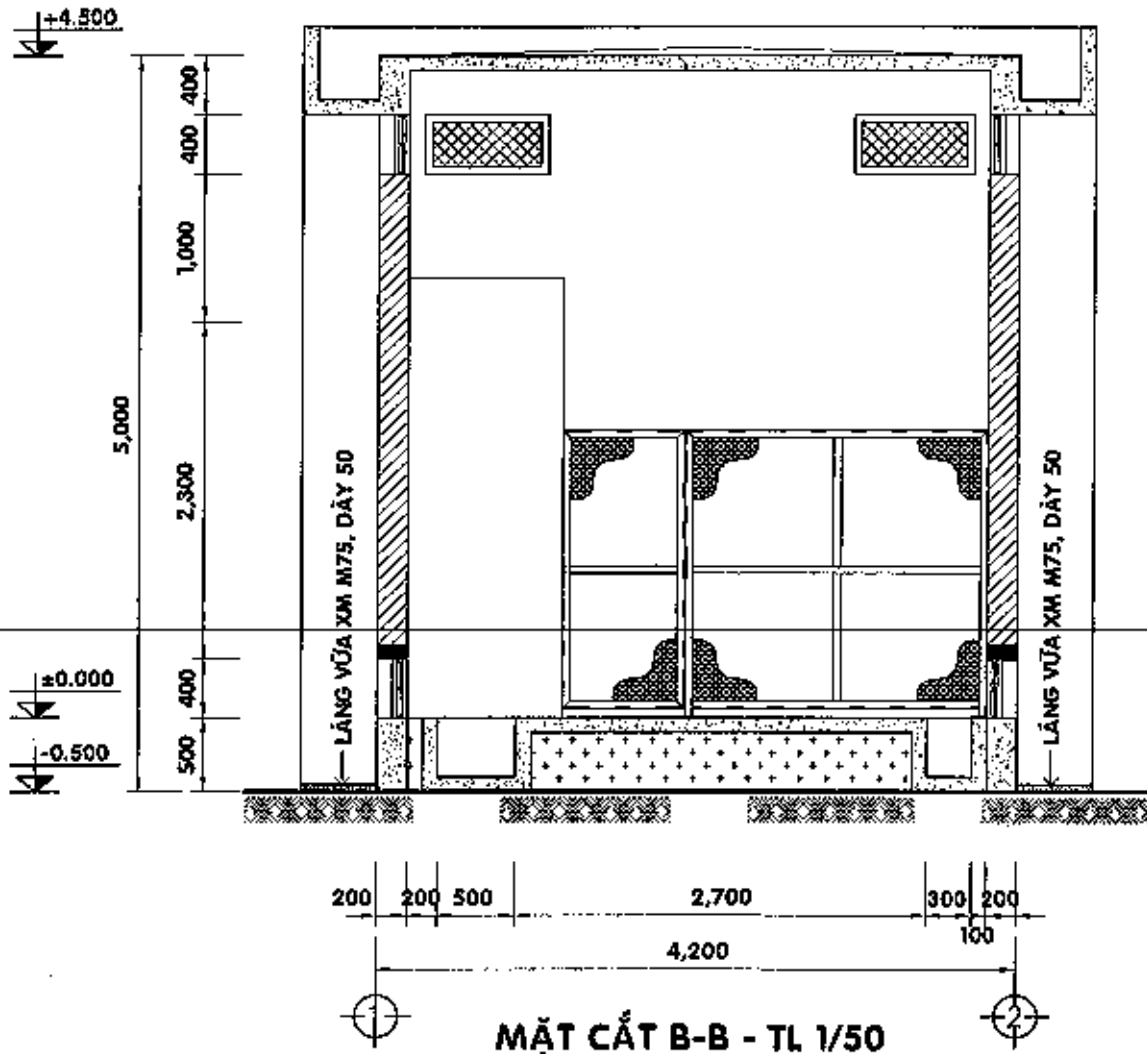

**GHI CHÚ:**

- CÁC GHI CHÚ XEM TẠI BẢN VẼ QUY ĐỊNH CHUNG



**CÔNG TY CP TƯ VẤN XÂY DỰNG  
ĐIỆN LỰC TP. HỒ CHÍ MINH**

**THIẾT KẾ MẪU PHẦN KHÔNG CHUYÊN ĐIỆN  
CHO CÁC TRẠM KHÁCH HÀNG**

GIÁM ĐỐC	NGUYỄN ĐÌNH	
KIỂM TRA	NGUYỄN MINH TÂM	
THIẾT LẬP	ĐINH HỮU ĐẠI	
VẼ	NGUYỄN THANH SANG	

**TRẠM PHÒNG 1 MÁY BIẾN THỂ ≤ 1000 KVA  
2 ĐẦU CẤP**

TỜ SỐ: 5/25	TCTK	NGÀY: / 11 / 2015
MÃ HIỆU TIÊU CHUẨN:	TCTP-01	TỶ LỆ: ĐÃ GHI

CHI NHÁNH CÔNG TY CỔ PHẦN ĐIỆN LỰC  
TƯ VẤN VÀ XÂY DỰNG - COMEC

ĐÃ THẨM TRÁ

Ngày... 5/9/2015... Tháng... Năm 2015...

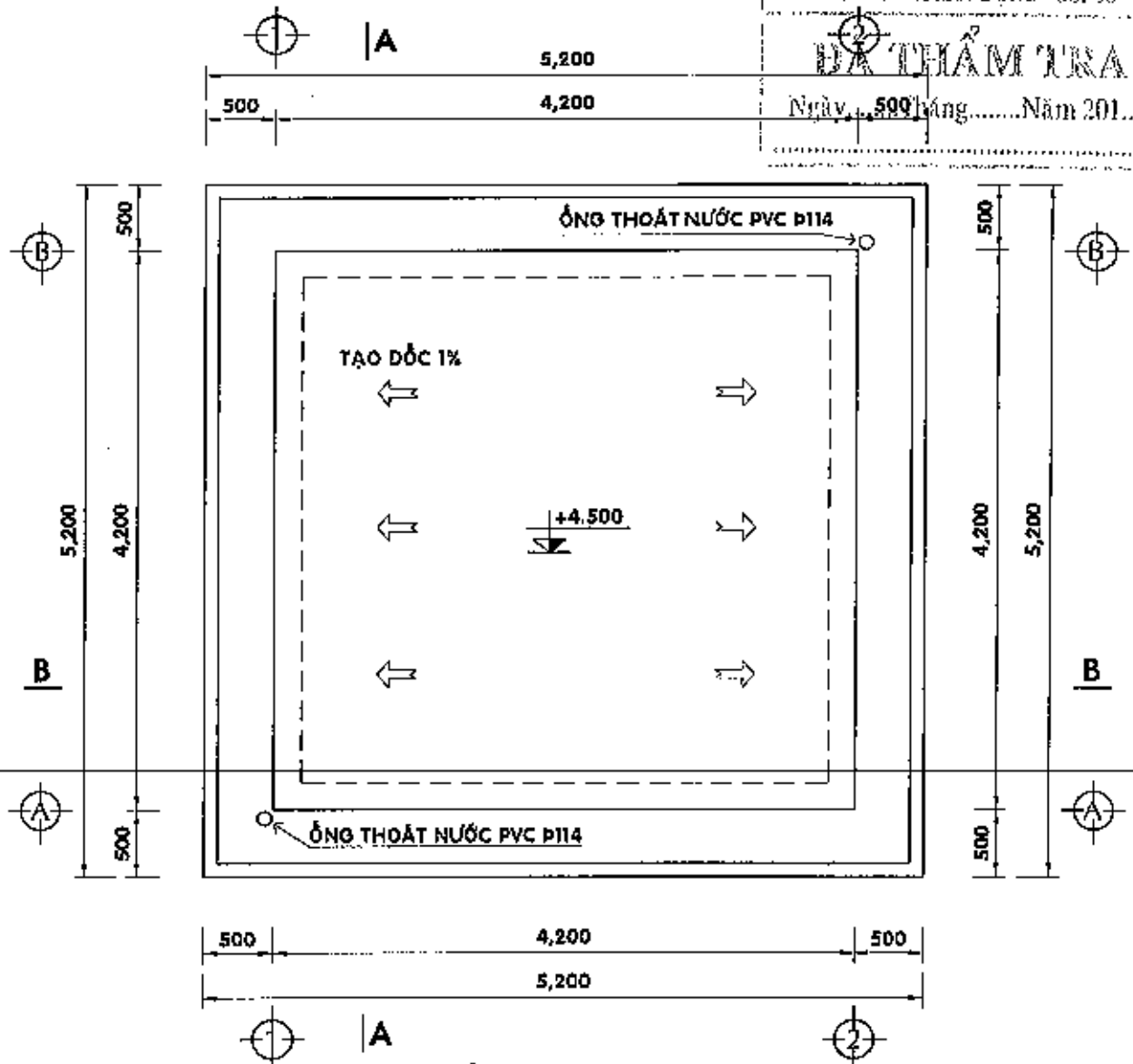

MẶT BẰNG MÁI - TL 1/50

**GHI CHÚ:**

- CÁC GHI CHÚ XEM TẠI BẢN VẼ QUY ĐỊNH CHUNG



**CÔNG TY CP TƯ VẤN VÀ XÂY DỰNG  
ĐIỆN LỰC TP. HỒ CHÍ MINH**

**THIẾT KẾ MẪU PHẦN KHÔNG CHUYÊN ĐIỆN  
CHO CÁC TRẠM KHÁCH HÀNG**

GIÁM ĐỐC	NGUYỄN ĐÌNH	
KIỂM TRA	NGUYỄN MINH	
THIẾT LẬP	ĐÌNH HỮU ĐÀI	
VẼ	NGUYỄN THANH SANG	

<b>TRẠM PHÒNG 1 MÁY BIẾN THỂ ≤ 1000 KVA 2 ĐẦU CẤP</b>		
TỜ SỐ: 6/25	TCTK	NGÀY: / / 2015
MÃ HIỆU TIÊU CHUẨN:	TGTP-01	TỶ LỆ: ĐÃ GHI

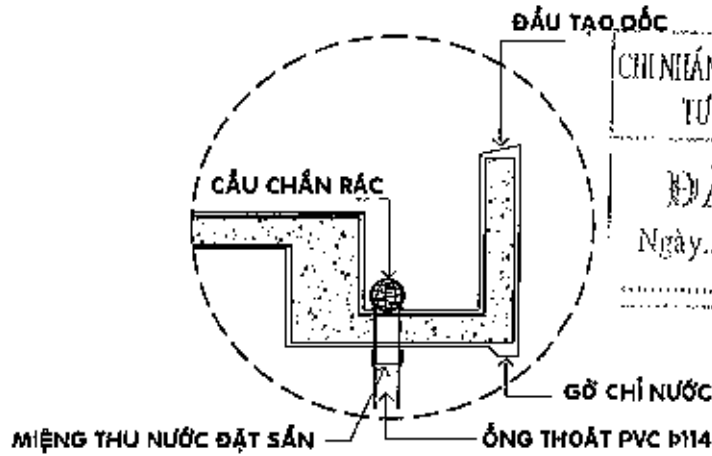

CHI NIẾNH CÔNG TY CỔ PHẦN ĐIỆN LỰC  
TƯ VẤN VÀ XÂY DỰNG - COMEC

ĐÃ THẨM TRA

Ngày..... Tháng..... Năm 201.....

### CHI TIẾT SẼ NỖ - TL 1/20

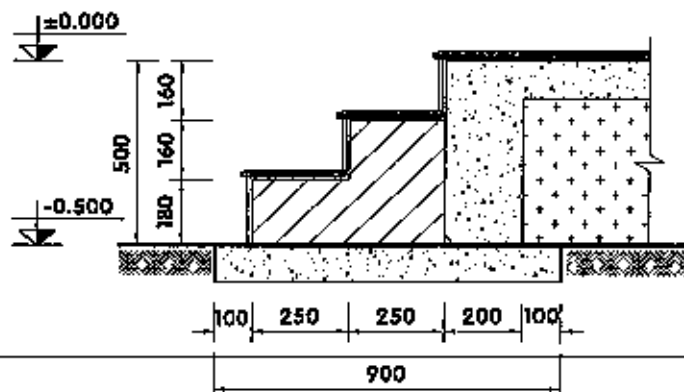

### CHI TIẾT TAM CẤP - TL 1/20

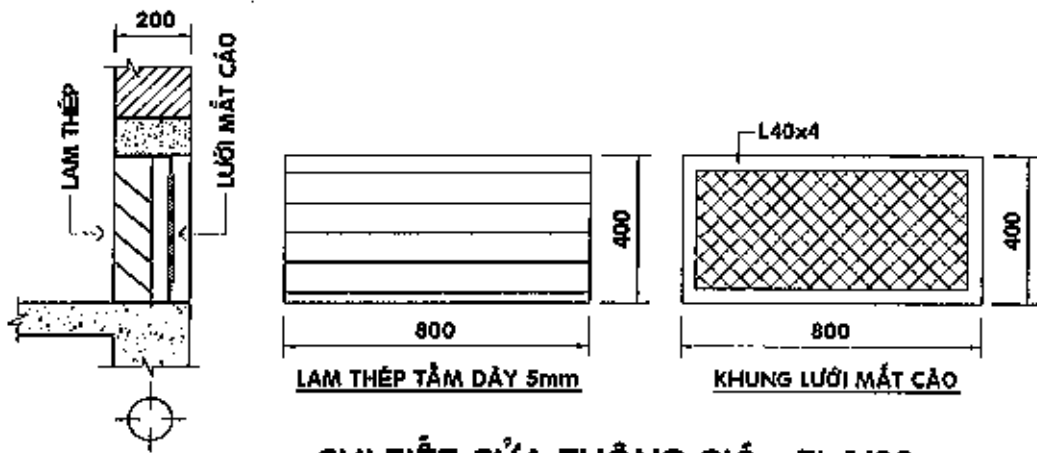

### CHI TIẾT CỬA THÔNG GIÓ - TL 1/20

#### GHI CHÚ:

- CÁC GHI CHÚ XEM TẠI BẢN VẼ QUY ĐỊNH CHUNG



**CÔNG TY CP TƯ VẤN VÀ XÂY DỰNG  
ĐIỆN LỰC TP. HỒ CHÍ MINH**

**THIẾT KẾ MẪU PHẦN KHÔNG CHUYÊN ĐIỆN  
CHO CÁC TRẠM KHÁCH HÀNG**

GIÁM ĐỐC	NGUYỄN ĐÌNH TÂN	
KIỂM TRA	NGUYỄN MINH TÂM	
THIẾT LẬP	ĐÌNH HỮU ĐẠI	
VẼ	NGUYỄN THANH SANG	

**TRẠM PHÒNG 1 MÁY BIẾN THẾ ≤ 1000 KVA  
2 ĐẦU CẤP**

TỜ SỐ: 7/25	TCTK	NGÀY: / 11 / 2015
MÃ HIỆU TIÊU CHUẨN:	TCTP-01	TỶ LỆ: ĐÃ GHI

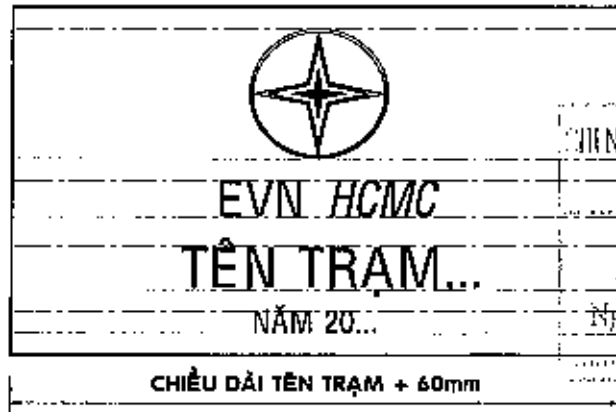

CÔNG TY CỔ PHẦN ĐIỆN LỰC THÀNH PHỐ HỒ CHÍ MINH  
 TỰ VẤN XÂY DỰNG - COMEC  
 ĐÁNH GIÁ VÀ KIỂM TRA  
 Ngày... Tháng... Năm 201...

**CHI TIẾT BẢNG TÊN TRẠM - TL 1/10**

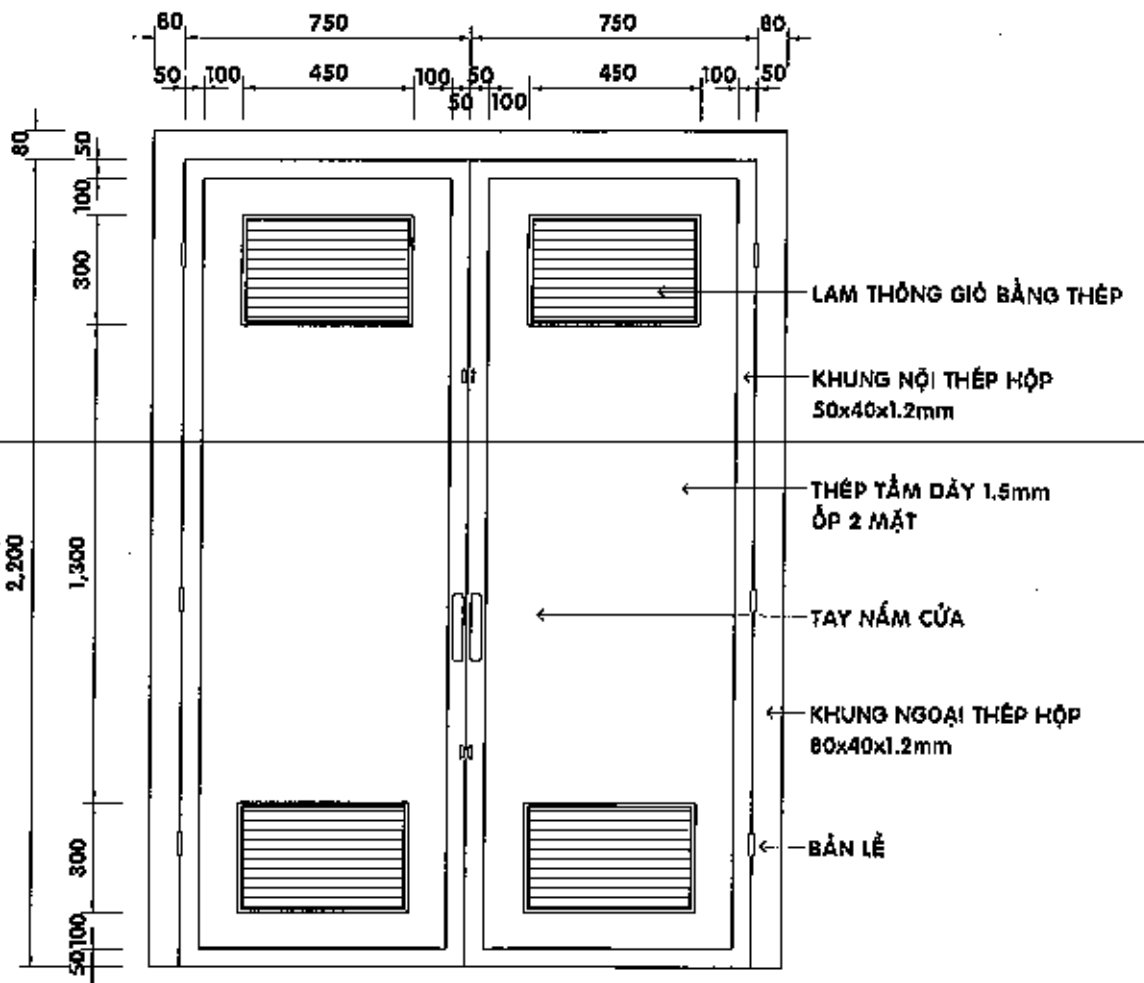

**CHI TIẾT CỬA ĐI 2.2x1.5m - TL 1/20**

**GHI CHÚ:**  
- CÁC GHI CHÚ XEM TẠI BẢN VẼ QUY ĐỊNH CHUNG

<b>CÔNG TY CP TỰ VẤN XÂY DỰNG ĐIỆN LỰC TP HỒ CHÍ MINH</b>		<b>THIẾT KẾ MẪU PHẦN KHÔNG CHUYÊN ĐIỆN CHO CÁC TRẠM KHÁCH HÀNG</b>		
GIÁM ĐỐC	NGUYỄN ĐÌNH TÂN	<b>TRẠM PHÒNG 1 MÁY BIẾN THẾ ≤ 1000 KVA 2 ĐẦU CẤP</b>		
KIỂM TRA	NGUYỄN MINH TÂN			
THIẾT LẬP	ĐÌNH HỮU ĐẠI	TỜ SỐ: 8/25	TCTK	NGÀY: / 11 / 2015
VẼ	NGUYỄN THANH SANG	MÃ HIỆU TIÊU CHUẨN:	TCTP-01	TỶ LỆ: ĐÃ GHI



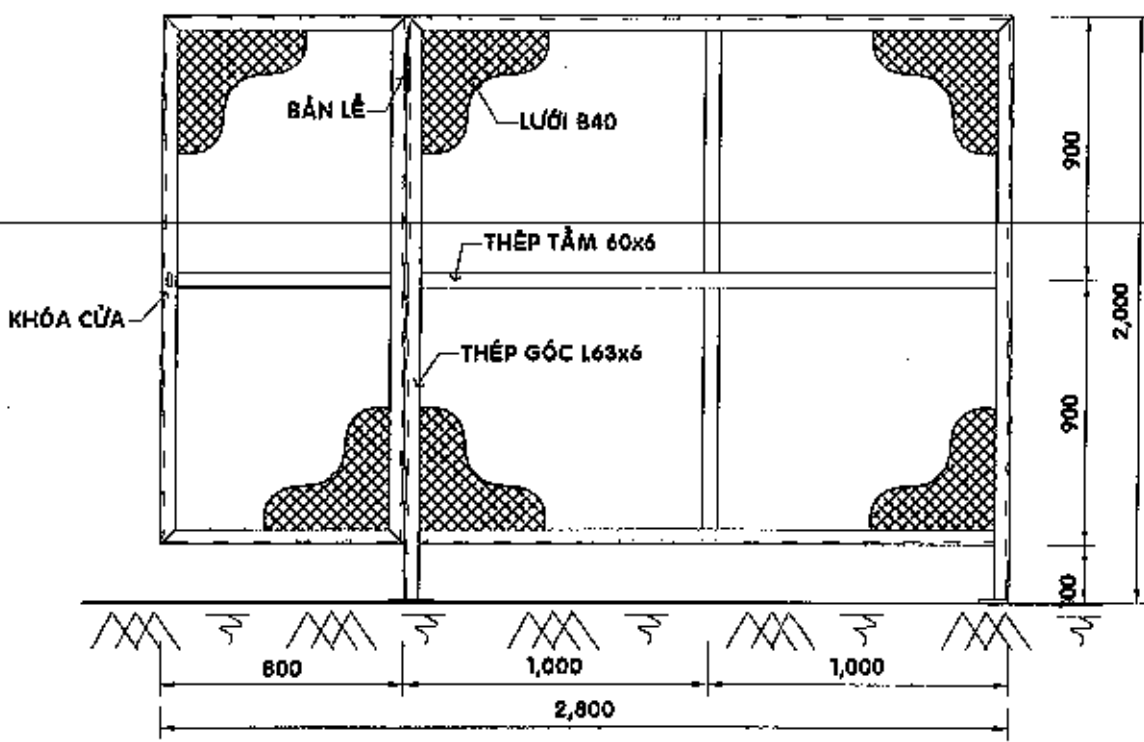
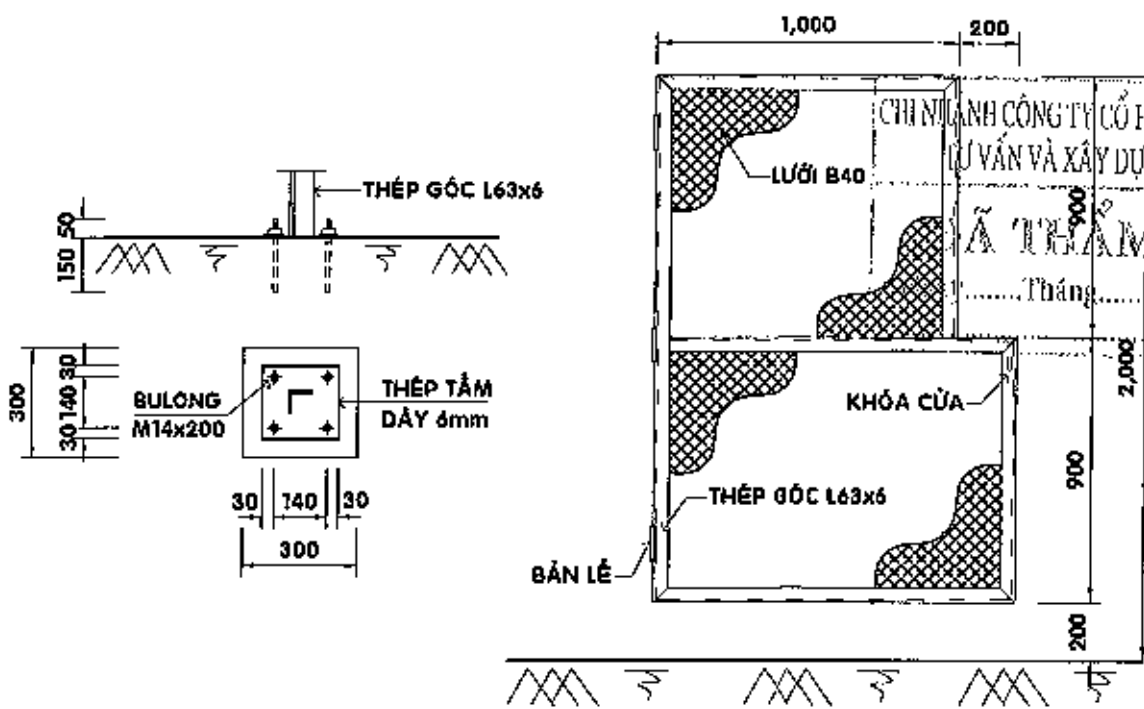

**CHI TIẾT HÀNG RÀO LƯỚI B40 - TL 1/25**

**GHI CHÚ:**

- CÁC GHI CHÚ XEM TẠI BẢN VẼ QUY ĐỊNH CHUNG



**CÔNG TY CỔ PHẦN TƯ VẤN VÀ XÂY DỰNG  
ĐIỆN LỰC TP. HỒ CHÍ MINH**

**THIẾT KẾ MẪU PHẦN KHÔNG CHUYÊN ĐIỆN  
CHO CÁC TRẠM KHÁCH HÀNG**

GIÁM ĐỐC	NGUYỄN ĐÌNH TÂN	<i>[Signature]</i>
KIỂM TRA	NGUYỄN MINH TẠM	<i>[Signature]</i>
THIẾT LẬP	ĐÌNH HỮU ĐẠI	<i>[Signature]</i>
VẼ	NGUYỄN THANH SANG	<i>[Signature]</i>

<b>TRẠM PHÒNG 1 MÁY BIẾN THÉ ≤ 1000 KVA 2 ĐẦU CẤP</b>		
TỜ SỐ: 9/25	TGTK	NGÀY: / 11 / 2015
MÃ HIỆU TIÊU CHUẨN:	TCTP-01	TỶ LỆ: ĐÃ GHI

CHI NIÊN HI CÔNG TY CỔ PHẦN ĐIỆN LỰC  
 TƯ VẤN VÀ XÂY DỰNG - COPEC

**ĐÃ THẨM TRA**

Ngày 09 Tháng 12 Năm 2015

*Phạm Quốc Thuận*

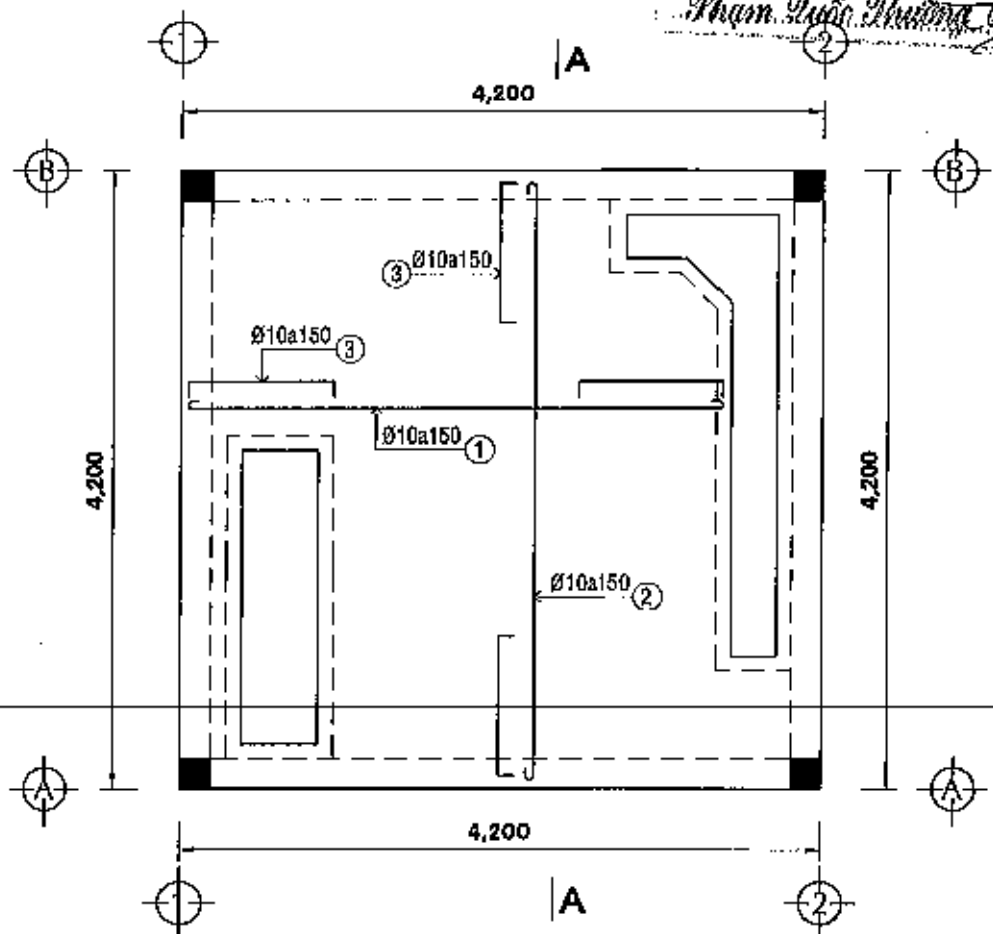

**MẶT BẰNG THÉP SÀN TRỆT - TL 1/50**

**GHI CHÚ:**

- CÁC GHI CHÚ XEM TẠI BẢN VẼ QUY ĐỊNH CHUNG

	<b>CÔNG TY CP TƯ VẤN XÂY DỰNG                  ĐIỆN LỰC TP. HỒ CHÍ MINH</b>		<b>THIẾT KẾ MẪU PHẦN KHÔNG CHUYÊN ĐIỆN                  CHO CÁC TRẠM KHÁCH HÀNG</b>		
	GIÁM ĐỐC NGUYỄN ĐÌNH TÀI	KIỂM TRA NGUYỄN MINH TÂM	THIẾT LẬP ĐÌNH HỮU ĐẠI	VẼ NGUYỄN THANH SANG	TRẠM PHÒNG 1 MÁY BIẾN THÉ ≤ 1000 KVA 2 ĐẦU CẤP
TỜ SỐ: 10/25			TCTK	NGÀY: / 11 / 2015	
MÃ HIỆU TIÊU CHUẨN:			TCTP-01	TỶ LỆ: ĐÃ GHI	

CHÍNH HÀNH CÔNG TY CỔ PHẦN ĐIỆN CƯỜNG  
TƯ VẤN VÀ XÂY DỰNG - COVEC

**ĐÃ THẨM TRA**  
Ngày... 09 Tháng... 12 Năm 2015  
*Phạm Văn Cường*

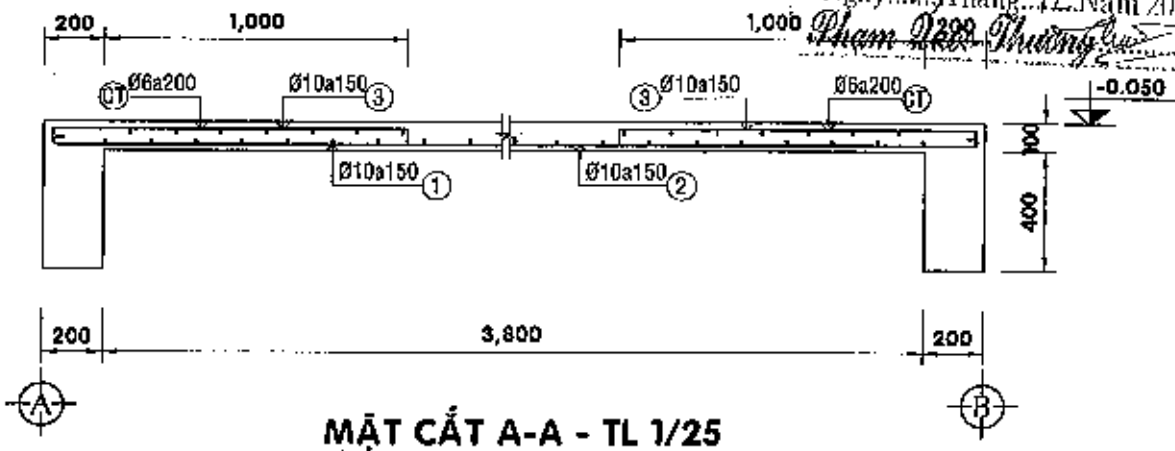

**BẢNG THỐNG KÊ THÉP SÀN TRỆT**

SỐ HIỆU	HÌNH DẠNG	Ø (mm)	CHIỀU DÀI (mm)	S. LƯỢNG	KHỐI LƯỢNG (Kg)		
					ĐƠN VỊ	TOÀN BỘ	
1		10A1	3600	27	2.22	59.93	
2		10A1	4200	27	2.59	69.92	
3		10A1	1360	116	0.84	97.26	
CT		6A1	4300	48	0.95	45.31	
TỔNG CỘNG							272.92

**GHI CHÚ:**

- CÁC GHI CHÚ XEM TẠI BẢN VẼ QUY ĐỊNH CHUNG

<p><b>CÔNG TY CP TƯ VẤN XÂY DỰNG ĐIỆN LỰC TP. HỒ CHÍ MINH</b></p>		<p><b>THIẾT KẾ MẪU PHẦN KHÔNG CHUYÊN ĐIỆN CHO CÁC TRẠM KHÁCH HÀNG</b></p>		
GIÁM ĐỐC	NGUYỄN ĐÌNH TẤN	<p><b>TRẠM PHÒNG 1 MÁY BIẾN THÉ ≤ 1000 KVA</b></p> <p><b>2 ĐẦU CẤP</b></p>		
KIỂM TRA	NGUYỄN MINH			
THIẾT LẬP	ĐINH HỮU ĐẠI	TỜ SỐ: 11/25	TCTK	NGÀY: / / 2015
VẼ	NGUYỄN THANH SANG	MÃ HIỆU TIÊU CHUẨN:	TCTP-01	TỶ LỆ: ĐÃ GHI

CƠ SỞ CÔNG TY CỔ PHẦN LIÊN TỈNH  
TƯ VẤN VÀ XÂY DỰNG - CONEC

ĐÃ THẨM TRA

Ngày 08 tháng 11 năm 2015  
Phạm Đức Trường

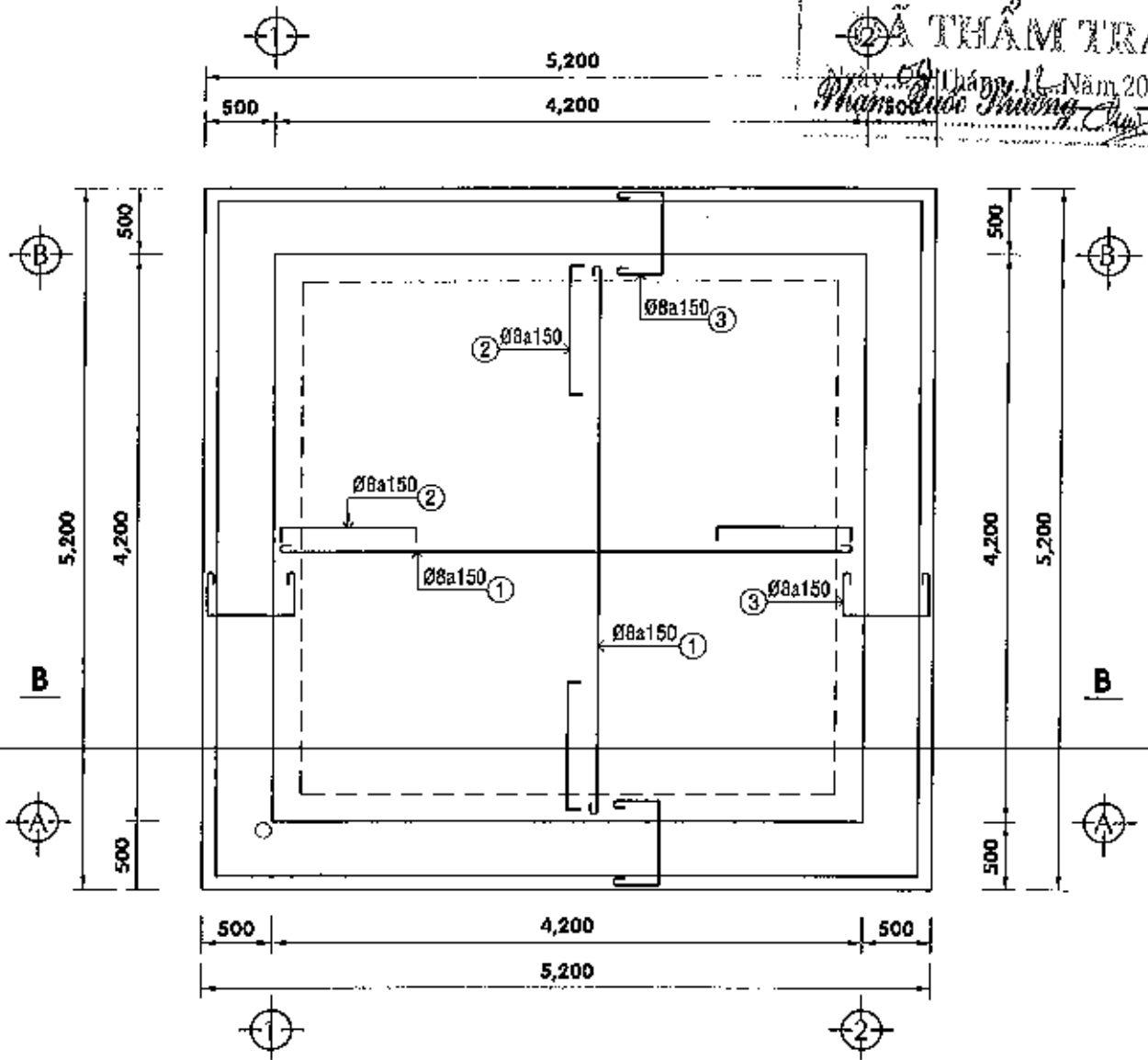

MẶT BẰNG THÉP SÀN MÁI - TL 1/50

**GHI CHÚ:**

- CÁC GHI CHÚ XEM TẠI BẢN VẼ QUY ĐỊNH CHUNG



**CÔNG TY CP TƯ VẤN XÂY DỰNG  
ĐIỆN LỰC TP. HỒ CHÍ MINH**

**THIẾT KẾ MẪU PHẦN KHÔNG CHUYÊN ĐIỆN  
CHO CÁC TRẠM KHÁCH HÀNG**

GIÁM ĐỐC	NGUYỄN ĐÌNH KHAN	
KIỂM TRA	NGUYỄN MINH TẠP	
THIẾT LẬP	ĐÌNH HỮU ĐẠI	
VẼ	NGUYỄN THANH SANG	

<b>TRẠM PHÒNG 1 MÁY BIẾN THẾ ≤ 1000 KVA 2 ĐẦU CẤP</b>		
TỜ SỐ: 12/25	TCTK	NGÀY: / 11 / 2015
MÃ HIỆU TIÊU CHUẨN:	TCTP-01	TỶ LỆ: ĐÃ GHI

CHỦNHÀNH CÔNG TY CỔ PHẦN ĐIỆN LỰC  
TƯ VẤN VÀ XÂY DỰNG - COMEC

ĐÃ KIỂM TRA

Ngày... 19 Tháng... 11 Năm 2015  
Phạm Quốc Thuận

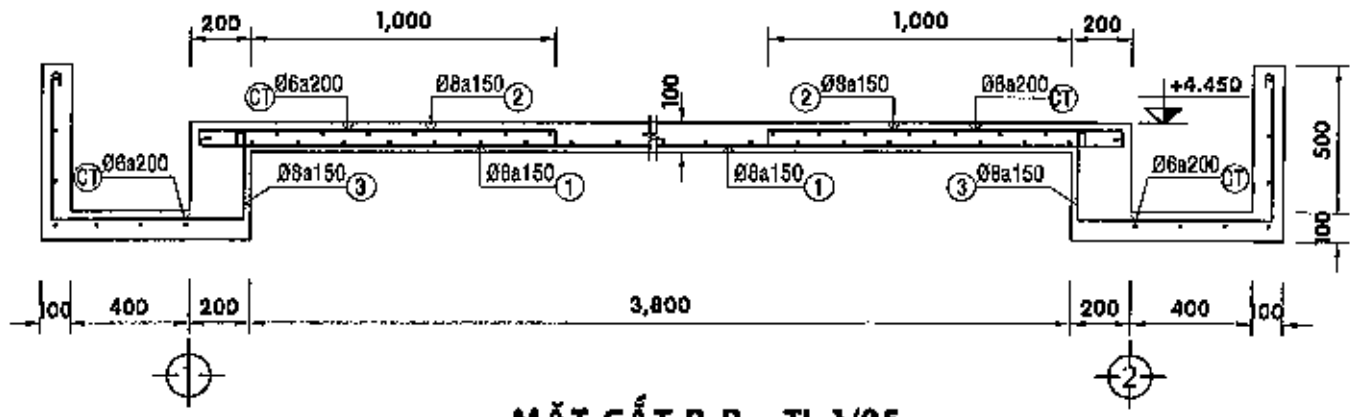

MẶT CẮT B-B - TL 1/25

**BẢNG THỐNG KÊ THÉP SÀN MÁI**

SỐ HIỆU	HÌNH DÁNG	Ø (mm)	CHIỀU DÀI (mm)	S. LƯỢNG	KHỐI LƯỢNG (Kg)		
					ĐƠN VỊ	TOÀN BỘ	
1		8A1	4300	54	1.70	91.82	
2		8A1	1360	116	0.54	62.25	
3		8A1	1650	116	0.65	75.92	
CT		6A1	4300	52	0.95	49.63	
TỔNG CỘNG							279.02

**GHI CHÚ:**

- CÁC GHI CHÚ XEM TẠI BẢN VẼ QUY ĐỊNH CHUNG



**CÔNG TY CP TƯ VẤN XÂY DỰNG  
ĐIỆN LỰC TP. HỒ CHÍ MINH**

**THIẾT KẾ MẪU PHẦN KHÔNG CHUYÊN ĐIỆN  
CHO CÁC TRẠM KHÁCH HÀNG**

GIÁM ĐỐC	NGUYỄN ĐÌNH TÂN	
KIỂM TRA	NGUYỄN MINH TÂM	
THIẾT LẬP	ĐINH HỮU ĐÀI	
VẼ	NGUYỄN THANH SANG	

<b>TRẠM PHÒNG 1 MÁY BIẾN THÉ ≤ 1000 KVA 2 ĐẦU CẤP</b>		
TỜ SỐ: 13/25	TCTK	NGÀY: / 11 / 2015
MÃ HIỆU TIÊU CHUẨN:	TCTP-01	TỶ LỆ: ĐÃ GHI

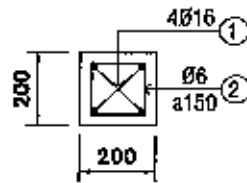

**CỘT THÉP CỘT - TL 1/20**

CHI NHÁNH CÔNG TY CỔ PHẦN ĐIỆN LỰC  
 TƯ VẤN VÀ XÂY DỰNG - COPEC  
**ĐÃ THẨM TRA**  
 Ngày... 09 Tháng... 12 Năm 2015...  
*Phạm Quốc Thuận*

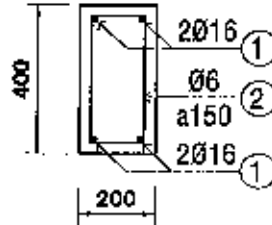

**CỘT THÉP DẦM MÁI - TL 1/20**

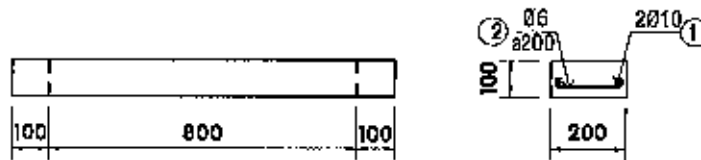

**CỘT THÉP LANH TỜ THÔNG GIÓ - TL 1/20**

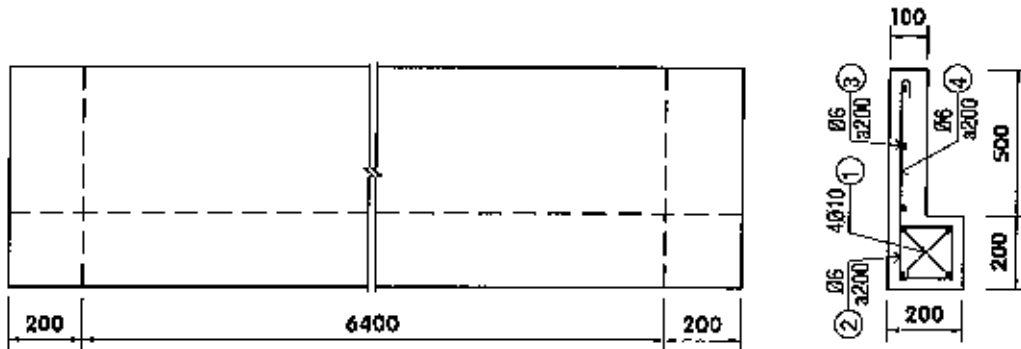

**CỘT THÉP LAM CHE NẮNG - TL 1/20**

**GHI CHÚ:**

- CÁC GHI CHÚ XEM TẠI BẢN VẼ QUY ĐỊNH CHUNG



**CÔNG TY CP TƯ VẤN XÂY DỰNG  
 ĐIỆN LỰC TƯ VẤN VÀ XÂY DỰNG  
 HỒ CHÍ MINH**

**THIẾT KẾ MẪU PHẦN KHÔNG CHUYÊN ĐIỆN  
 CHO CÁC TRẠM KHÁCH HÀNG**

GIÁM ĐỐC	NGUYỄN ĐÌNH TÂN	 NGUYỄN ĐÌNH TÂN GIÁM ĐỐC
KIỂM TRA	NGUYỄN MINH TÂM	
THIẾT LẬP	ĐÌNH HỮU ĐẠI	 ĐÌNH HỮU ĐẠI
VẼ	NGUYỄN THANH SANG	 NGUYỄN THANH SANG

<b>TRẠM PHÒNG 1 MÁY BIẾN THẾ ≤ 1000 KVA 2 ĐẦU CẤP</b>		
TỜ SỐ: 14/25	TCTK	NGÀY: / 11 / 2015
MÃ HIỆU TIÊU CHUẨN:	TCTP-01	TỶ LỆ: 1/50

### BẢNG THỐNG KÊ THÉP 1 CỘT

SỐ HIỆU	HÌNH DÁNG	Ø (mm)	CHIỀU DÀI (mm)	S. LƯỢNG	KHỐI LƯỢNG (Kg)		
					ĐƠN VỊ	TOÀN BỘ	
1		16AII	4500	4			
2		6AII	380	30			
TỔNG CỘNG							30.94

### BẢNG THỐNG KÊ THÉP 1 DẦM MÀI

SỐ HIỆU	HÌNH DÁNG	Ø (mm)	CHIỀU DÀI (mm)	S. LƯỢNG	KHỐI LƯỢNG (Kg)		
					ĐƠN VỊ	TOÀN BỘ	
1		16AII	4880	4	7.70	30.81	
2		6AII	1060	26	0.24	6.12	
TỔNG CỘNG							36.93

### BẢNG THỐNG KÊ THÉP 1 LANH TÔ THÔNG GIÓ

SỐ HIỆU	HÌNH DÁNG	Ø (mm)	CHIỀU DÀI (mm)	S. LƯỢNG	KHỐI LƯỢNG (Kg)		
					ĐƠN VỊ	TOÀN BỘ	
1		10AII	1000	2	0.62	1.23	
2		6AII	260	6	0.06	0.35	
TỔNG CỘNG							1.58

### BẢNG THỐNG KÊ THÉP 1 LAM CHE NẮNG

SỐ HIỆU	HÌNH DÁNG	Ø (mm)	CHIỀU DÀI (mm)	S. LƯỢNG	KHỐI LƯỢNG (Kg)		
					ĐƠN VỊ	TOÀN BỘ	
1		10AII	6400	4	3.95	15.78	
2		6AII	380	33	0.08	2.78	
3		6AII	750	33	0.17	5.49	
4		6AII	6500	4	1.44	5.77	
TỔNG CỘNG							29.82

#### GHI CHÚ:

- CÁC GHI CHÚ XEM TẠI BẢN VẼ QUY ĐỊNH CHUNG



**CÔNG TY CỔ PHẦN XÂY DỰNG  
ĐIỆN LỰC TP. HỒ CHÍ MINH**

**THIẾT KẾ MẪU PHÂN KHÔNG CHUYÊN ĐIỆN  
CHO CÁC TRẠM KHÁCH HÀNG**

GIÁM ĐỐC	NGUYỄN ĐÌNH TÂN
KIỂM TRA	NGUYỄN MINH TÂN
THIẾT LẬP	ĐÌNH HỮU ĐẠI
VẼ	NGUYỄN THANH SANG

**TRẠM PHÒNG 1 MÁY BIẾN THÉ ≤ 1000 KVA  
2 ĐẦU CẤP**

TỜ SỐ: 15/25	TGTK	NGÀY: / / 2015
MÃ HIỆU TIÊU CHUẨN:	TGTP-01	TỶ LỆ: ĐÃ GHI

CÔNG TY CỔ PHẦN ĐIỆN LỰC TP. HỒ CHÍ MINH  
 TƯ VẤN VÀ XÂY DỰNG - COMEC  
**ĐÃ THẨM TRA**  
 Ngày: 06 Tháng 11 Năm 2015  
*Phạm Quốc Trường*

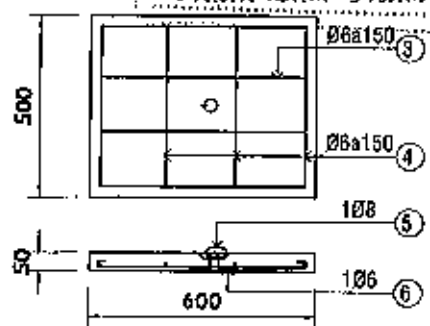
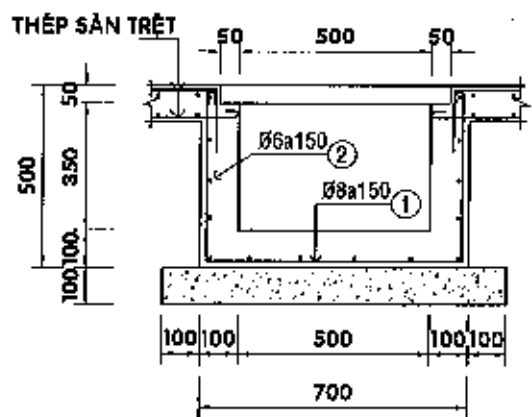

**MƯƠNG TRUNG THỂ - TL 1/20**

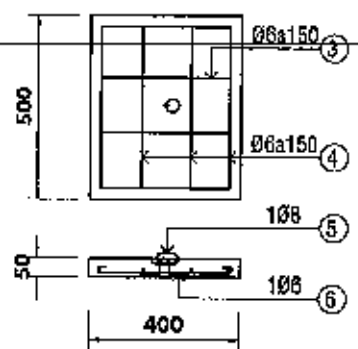
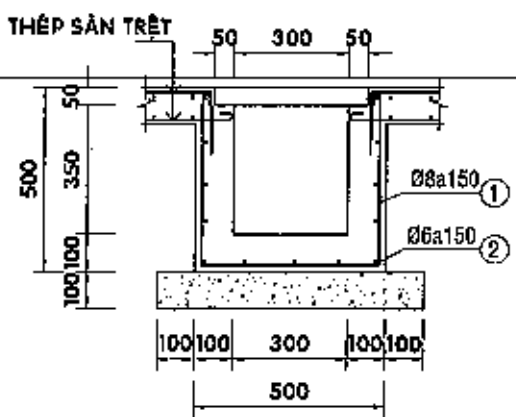

**MƯƠNG HẠ THỂ - TL 1/20**

**GHI CHÚ:**

- CÁC GHI CHÚ XEM TẠI BẢN VẼ QUY ĐỊNH CHUNG

 <b>CÔNG TY CỔ PHẦN ĐIỆN LỰC TP. HỒ CHÍ MINH</b> TƯ VẤN VÀ XÂY DỰNG THÀNH PHỐ HỒ CHÍ MINH		<b>THIẾT KẾ MẪU PHẦN KHÔNG CHUYÊN ĐIỆN CHO CÁC TRẠM KHÁCH HÀNG</b>		
GIÁM ĐỐC	NGUYỄN ĐÌNH TÂN <i>(Signature)</i>	<b>TRẠM PHÒNG 1 MÁY BIẾN THỂ ≤ 1000 KVA</b> <b>2 ĐẦU CẤP</b>		
KIỂM TRA	NGUYỄN MINH TÂM <i>(Signature)</i>	TỜ SỐ: 16/25	TCTK	NGÀY: / 11 / 2015
THIẾT LẬP	ĐÌNH HỮU ĐẠI <i>(Signature)</i>	MÃ HIỆU TIÊU CHUẨN:	TCTP-01	TỶ LỆ: ĐÃ GHI
VẼ	NGUYỄN THANH SANG <i>(Signature)</i>			



CHI NHÁNH CÔNG TY CỔ PHẦN ĐIỆN LỰC  
TỰ VẬN VÀ XÂY DỰNG - COPEC

**BẢNG THỐNG KÊ THÉP 1m MƯỜNG TRUNG THỂ**

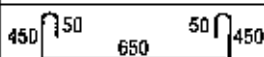
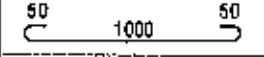
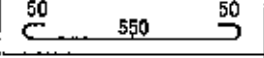
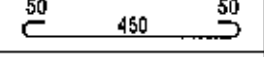
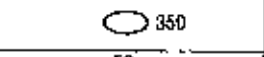
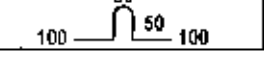
SỐ HIỆU	HÌNH DÁNG	Ø (mm)	CHIỀU DÀI (mm)	S. LƯỢNG	KHỐI LƯỢNG (Kg)		
					ĐƠN VỊ	TỔNG CỘNG	
1		8A1	1650	8			
2		8A1	1100	14	0.24	3.42	
3		6A1	650	8	0.14	1.15	
4		6A1	550	8	0.12	0.98	
5		8A1	350	2	0.14	0.28	
6		6A1	350	2	0.08	0.16	
<b>TỔNG CỘNG</b>							11.20

PHÒNG KỸ THUẬT  
ĐƠN VỊ THIẾT KẾ  
Phạm Quốc Hương

**BẢNG THỐNG KÊ THÉP 1m MƯỜNG HẠ THỂ**

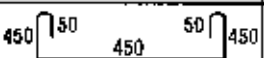
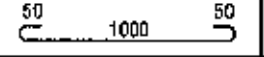
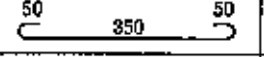
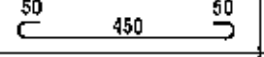
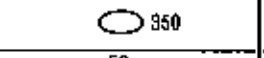
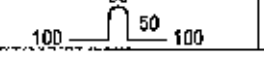
SỐ HIỆU	HÌNH DÁNG	Ø (mm)	CHIỀU DÀI (mm)	S. LƯỢNG	KHỐI LƯỢNG (Kg)		
					ĐƠN VỊ	TỔNG CỘNG	
1		8A1	1450	8	0.57	4.58	
2		6A1	1100	13	0.24	3.17	
3		6A1	450	8	0.10	0.80	
4		6A1	550	8	0.12	0.98	
5		8A1	350	2	0.14	0.28	
6		6A1	350	2	0.08	0.16	
<b>TỔNG CỘNG</b>							9.97

**GHI CHÚ:**

- CÁC GHI CHÚ XEM TẠI BẢN VẼ QUY ĐỊNH CHUNG



**CÔNG TY CP TỰ VẬN VÀ XÂY DỰNG  
ĐIỆN LỰC TP. HỒ CHÍ MINH**

**THIẾT KẾ MẪU PHẦN KHÔNG CHUYÊN ĐIỆN  
CHO CÁC TRẠM KHÁCH HÀNG**

GIÁM ĐỐC	NGUYỄN ĐÌNH TÂN
KIỂM TRA	NGUYỄN MINH TÂN
THIẾT LẬP	ĐÌNH HỮU ĐẠI
VẼ	NGUYỄN THANH SANG

<b>TRẠM PHÒNG 1 MÁY BIẾN THẾ ≤ 1000 KVA 2 ĐẦU CẤP</b>		
TỜ SỐ: 17/25	TCTK	NGÀY: / / 2015
MÃ HIỆU TIÊU CHUẨN:	TCTP-01	TỶ LỆ: ĐÃ GHI

CÔNG TY CỔ PHẦN TƯ VẤN VÀ XÂY DỰNG - COMEC

**ĐÃ THẨM TRA**

Ngày 09 tháng 11 năm 2015  
Phạm Đức Thường

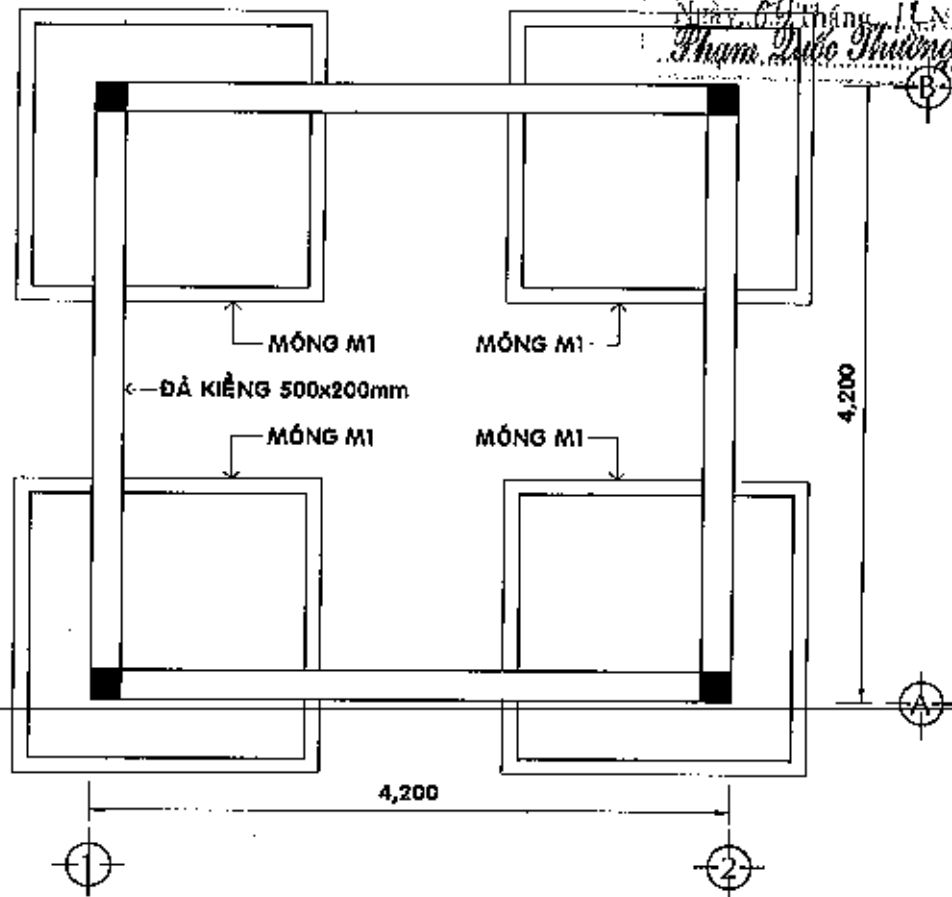

**MẶT BẰNG BỐ TRÍ MÓNG - TL 1/50**

**GHI CHÚ:**

- CÁC GHI CHÚ XEM TẠI BẢN VẼ QUY ĐỊNH CHUNG



**CÔNG TY CP TƯ VẤN XÂY DỰNG  
ĐIỆN LỰC TP. HỒ CHÍ MINH**

**THIẾT KẾ MẪU PHẦN KHÔNG CHUYÊN ĐIỆN  
CHO CÁC TRẠM KHÁCH HÀNG**

GIÁM ĐỐC	NGUYỄN ĐÌNH AN
KIỂM TRA	NGUYỄN MINH TÂM
THIẾT LẬP	ĐÌNH HỮU ĐẠI
VẼ	NGUYỄN THANH SANG

<b>TRẠM PHÒNG 1 MÁY BIẾN THẾ ≤ 1000 KVA 2 ĐẦU CẤP</b>		
TỜ SỐ: 18/25	TCTK	NGÀY: / 11 / 2015
MÃ HIỆU TIÊU CHUẨN:	TCTP-01	TỶ LỆ: ĐÃ GHI

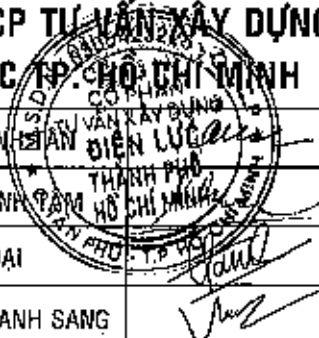

CHI NHÁNH CÔNG TY CỔ PHẦN ĐIỆN LỰC  
 TƯ VẤN VÀ XÂY DỰNG - COPEC

**ĐÃ KIỂM TRA**  
 Ngày 09 Tháng 12 Năm 2015  
*Phạm Đức Thuận*

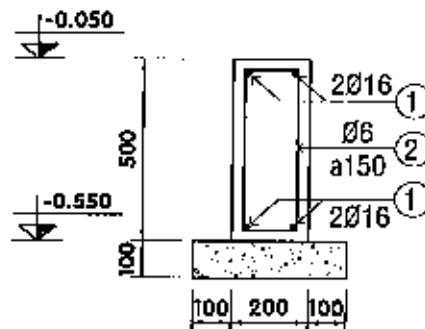

**CỘT THÉP ĐÀ KIỀNG - TL 1/20**

**BẢNG THỐNG KÊ THÉP 1 ĐÀ KIỀNG**

SỐ HIỆU	HÌNH DÁNG	Ø (mm)	CHIỀU DÀI (mm)	S. LƯỢNG	KHỐI LƯỢNG (Kg)		
					ĐƠN VỊ	TỔNG CỘNG	
1	440 4200 440	16AII	5080	4	8.02	32.07	
2	140 440 50	6AI	1280	26	0.28	7.27	
TỔNG CỘNG							39.34

**GHI CHÚ:**

- CÁC GHI CHÚ XEM TẠI BẢN VẼ QUY ĐỊNH CHUNG



**CÔNG TY CP TƯ VẤN VÀ XÂY DỰNG  
 ĐIỆN LỰC TP. HỒ CHÍ MINH**

**THIẾT KẾ MẪU PHẦN KHÔNG CHUYÊN ĐIỆN  
 CHO CÁC TRẠM KHÁCH HÀNG**

GIÁM ĐỐC	NGUYỄN ĐÌNH TÂN
KIỂM TRA	NGUYỄN MINH ĐẠ
THIẾT LẬP	ĐÌNH HỮU ĐẠ
VẼ	NGUYỄN THANH SANG

<b>TRẠM PHÒNG 1 MÁY BIẾN THẾ ≤ 1000 KVA 2 ĐẦU CẤP</b>		
TỜ SỐ: 19/25	TCTK	NGÀY: / 11 / 2015
MÃ HIỆU TIÊU CHUẨN:	TCTP-01	TỶ LỆ: ĐÃ GHI

CHI NHÁNH CÔNG TY CỔ PHẦN ĐIỆN LỰC  
TỰ VẤN VÀ XÂY DỰNG - COMEC

**ĐÃ THẨM TRA**

Ngày 07 Tháng 12 Năm 2015

*Phạm Đức Hưng*

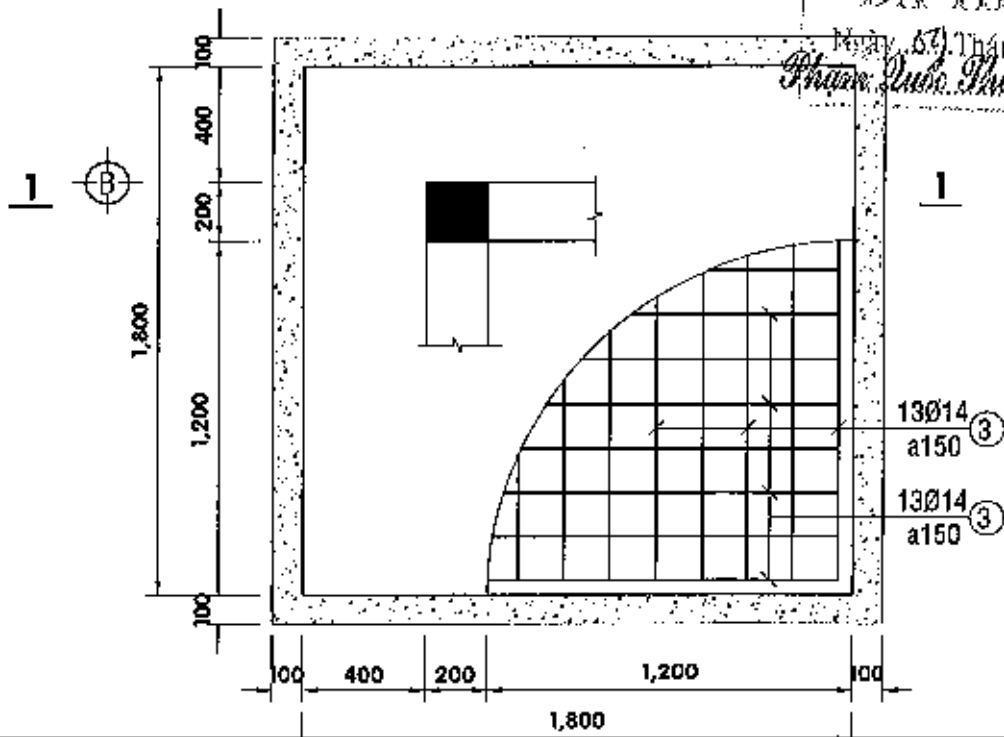

**KẾT CẤU MÓNG M1 - TL 1/25**  
**(LOẠI 1: KÍCH THƯỚC 1.8mx1.8m)**

**GHI CHÚ:**

MÓNG LOẠI 1 SỬ DỤNG TRONG TRƯỜNG HỢP ĐỊA CHẤT CÓ ÁP LỰC TIÊU CHUẨN:  $R_{tc} > 110 \text{ kN/m}^2$   
CÁC GHI CHÚ KHÁC XEM TẠI BẢN VẼ QUY ĐỊNH CHUNG



**CÔNG TY CP TƯ VẤN XÂY DỰNG  
ĐIỆN LỰC TP. HỒ CHÍ MINH**

**THIẾT KẾ MẪU PHẦN KHÔNG CHUYÊN ĐIỆN  
CHO CÁC TRẠM KHÁCH HÀNG**

GIÁM ĐỐC

NGUYỄN ĐÌNH TẠP

**TRẠM PHÒNG 1 MÁY BIẾN THÉ  $\leq 1000$  KVA  
2 ĐẦU CẤP**

KIỂM TRA

NGUYỄN MINH TÂM

THIẾT LẬP

ĐÌNH HỮU ĐẠI

TỜ SỐ: 20/25

TCTK

NGÀY: / 11 / 2015

VẼ

NGUYỄN THANH SANG

MÃ HIỆU TIÊU CHUẨN:

TCTP-01

TỶ LỆ: ĐÃ GHI

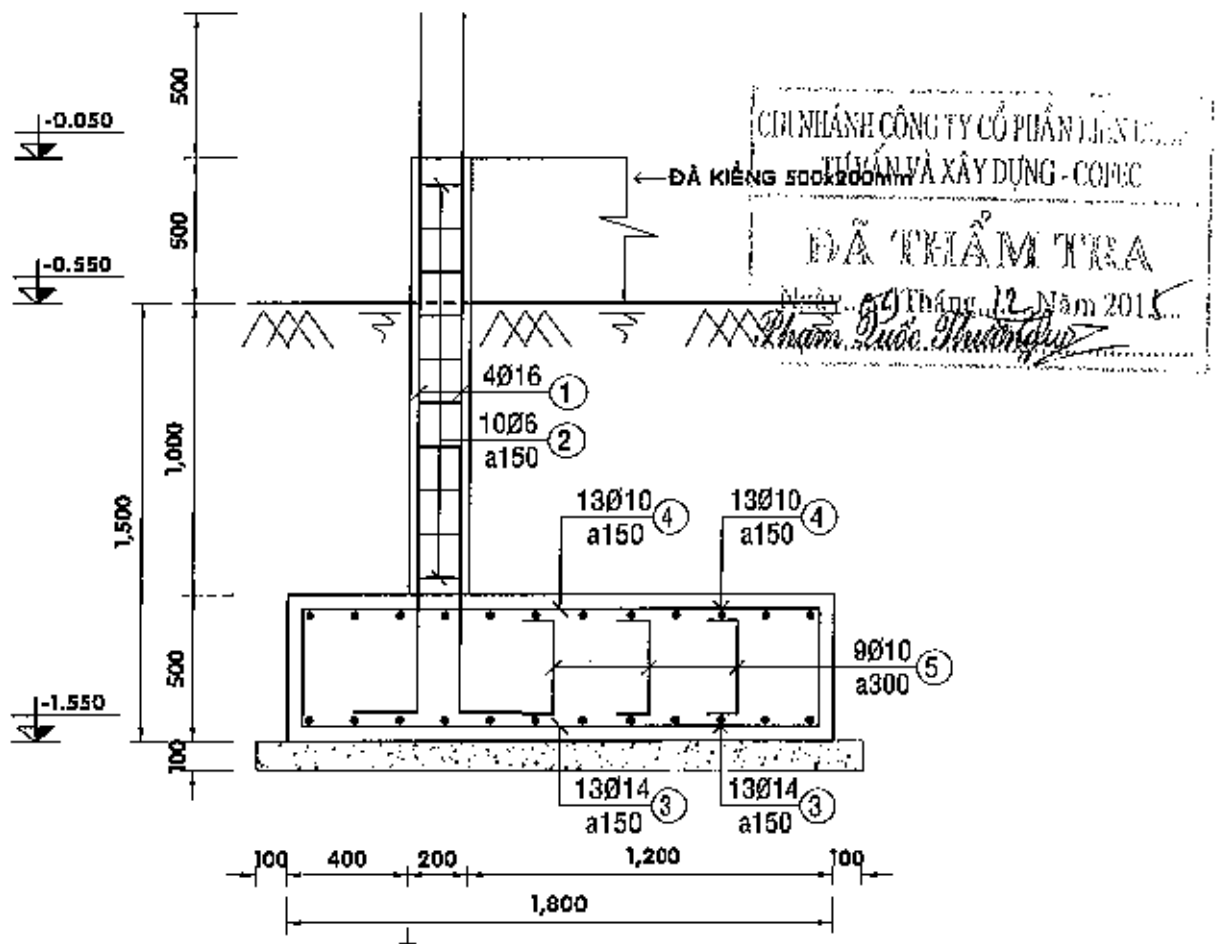

MẶT CẮT 1-1 - TỈ 1/25

BẢNG THỐNG KÊ THÉP 1 MÓNG LOẠI 1

SỐ HIỆU	HÌNH DÁNG	Ø (mm)	CHIỀU DÀI (mm)	S. LƯỢNG	KHỐI LƯỢNG (Kg)		
					ĐƠN VỊ	TOÀN BỘ	
1		16AII	2900	4	4.58	18.31	
2		6AI	380	10	0.08	0.84	
3		14AI	2500	28	3.02	78.55	
4		10AII	2500	26	1.54	40.07	
5		10AII	600	9	0.37	3.33	
TỔNG CỘNG							141.10

**GHI CHÚ:**

- CÁC GHI CHÚ XEM TẠI BẢN VẼ QUY ĐỊNH CHUNG

 <b>CÔNG TY CP TƯ VẤN XÂY DỰNG ĐIỆN LỰC TP. HỒ CHÍ MINH</b>		<b>THIẾT KẾ MẪU PHẦN KHÔNG CHUYÊN ĐIỆN CHO CÁC TRẠM KHÁCH HÀNG</b>		
GIÁM ĐỐC	NGUYỄN ĐÌNH TẠNG	<b>TRẠM PHÒNG 1 MÁY BIẾN THÉ &lt; 1000 KVA 2 ĐẦU CẤP</b>		
KIỂM TRA	NGUYỄN MINH TÀI			
THIẾT LẬP	ĐÌNH HỮU ĐÀI	TỜ SỐ: 21/25	TCTK	NGÀY: / 11 / 2015
VẼ	NGUYỄN THANH SANG	MÃ HIỆU TIÊU CHUẨN:	TCTP-01	TỶ LỆ: 0,5

CHU NHÃM CÔNG TY CỔ PHẦN ĐIỆN LỰC  
 TƯ VẤN VÀ XÂY DỰNG - COFEC

**ĐÃ KIỂM TRA**

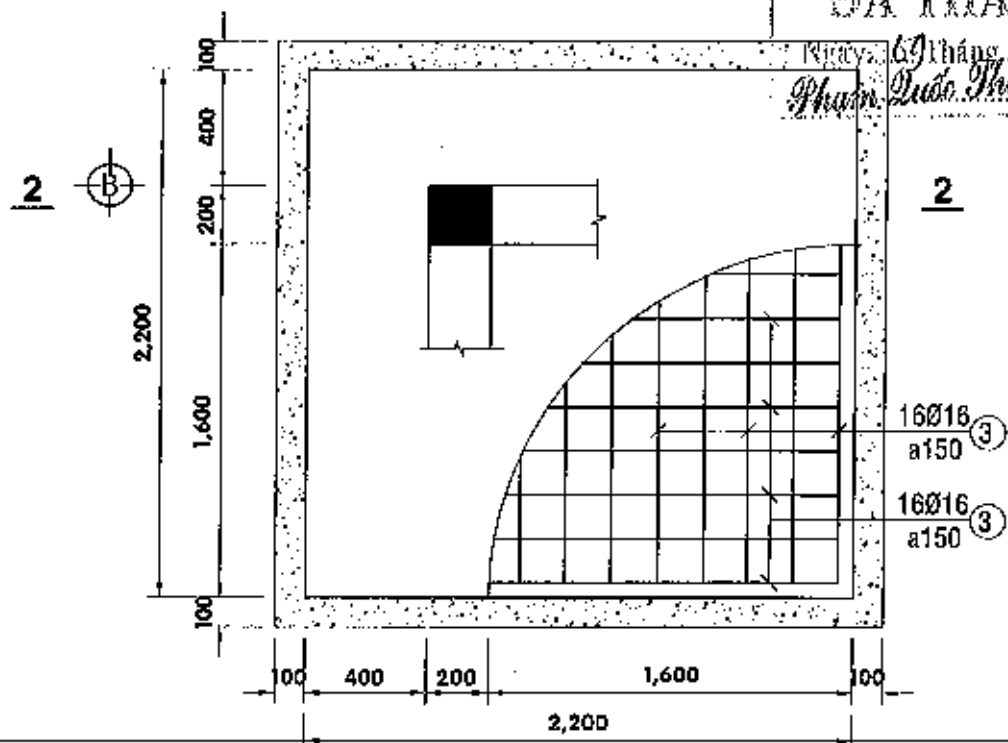

Ngày: 16 Tháng 12 Năm 2015.  
 Phạm Quốc Trường



**KẾT CẤU MÓNG M1 - TL 1/25**  
**(LOẠI 2: KÍCH THƯỚC 2.2mx2.2m)**

**GHI CHÚ:**

MÓNG LOẠI 2 SỬ DỤNG TRONG TRƯỜNG HỢP ĐỊA CHẤT CÓ ÁP LỰC TIÊU CHUẨN:  $75 \text{ kN/m}^2 < R_{tc} < 110 \text{ kN/m}^2$   
 CÁC GHI CHÚ KHÁC XEM TẠI BẢN VẼ QUY ĐỊNH CHUNG

 <p><b>CÔNG TY CP TƯ VẤN XÂY DỰNG          ĐIỆN LỰC TP. HỒ CHÍ MINH</b></p>	<p><b>THIẾT KẾ MẪU PHẦN KHÔNG CHUYÊN ĐIỆN          CHO CÁC TRẠM KHÁCH HÀNG</b></p>					
	<p><b>TRẠM PHÒNG 1 MÁY BIẾN THẾ ≤ 1000 KVA          2 ĐẦU CẤP</b></p>					
GIÁM ĐỐC	NGUYỄN ĐÌNH KIỆM		TỜ SỐ: 22/25	TCTK	NGÀY: / / 2015	
KIỂM TRA	NGUYỄN MINH TÂM		THIẾT LẬP	ĐÌNH HỮU ĐẠI	MÃ HIỆU TIÊU CHUẨN:	TCTP-01
VẼ	NGUYỄN THANH SANG					

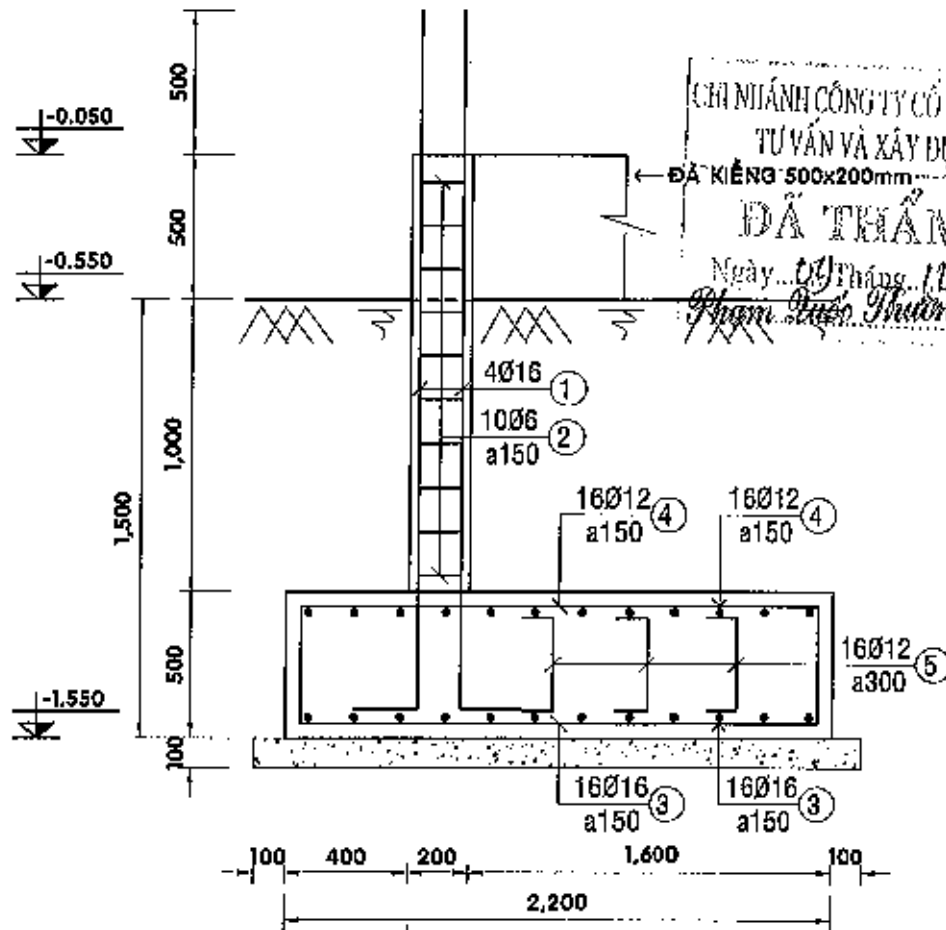

CÔNG TY CỔ PHẦN ĐIỆN LỰC TP. HỒ CHÍ MINH  
 TƯ VẤN VÀ XÂY DỰNG - COPEC  
 ĐÃ KIỂM TRA  
 ĐÃ TRIỂN LƯU  
 Ngày... 07 Tháng... 11 Năm 2015...  
 Phạm Quốc Trường

**MẶT CẮT 2-2 - TL 1/25**

**BẢNG THỐNG KÊ THÉP 1 MÓNG LOẠI 2**

SỐ HIỆU	HÌNH DÁNG	Ø (mm)	CHIỀU DÀI (mm)	S. LƯỢNG	KHỐI LƯỢNG (Kg)		
					ĐƠN VỊ	TỔNG CỘNG	
1		16AII	2900	4	4.58	18.31	
2		6AI	380	10	0.08	0.84	
3		16AI	2900	32	4.58	146.47	
4		12AII	2900	32	2.57	82.39	
5		12AII	800	16	0.53	8.52	
TỔNG CỘNG							256.53

**GHI CHÚ:**

- CÁC GHI CHÚ XEM TẠI BẢN VẼ QUY ĐỊNH CHUNG

	<b>CÔNG TY CP TƯ VẤN XÂY DỰNG ĐIỆN LỰC TP. HỒ CHÍ MINH</b>		<b>THIẾT KẾ MẪU PHẦN KHÔNG CHUYÊN ĐIỆN CHO CÁC TRẠM KHÁCH HÀNG</b>		
	GIÁM ĐỐC NGUYỄN ĐÌNH TÂN 	KIỂM TRA NGUYỄN MINH TÂM 	THIẾT LẬP ĐÌNH HỮU ĐẠI 	VẼ NGUYỄN THANH SANG 	<b>TRẠM PHÒNG 1 MÁY BIẾN THÉ ≤ 1000 KVA 2 ĐẦU CẤP</b>
			TỜ SỐ: 23/25	TCTK	NGÀY: / 11 / 2015
			MÃ HIỆU TIÊU CHUẨN:	TCTP-01	TỶ LỆ: ĐÃ GHI

CƠ NHÁNH CÔNG TY CỔ PHẦN ĐIỆN LỰC  
TƯ VẤN VÀ XÂY DỰNG - COPEC

**ĐÃ THẨM TRA**

Ngày...09...Tháng...12...Năm 2015...

*Phạm Quốc Thịnh*

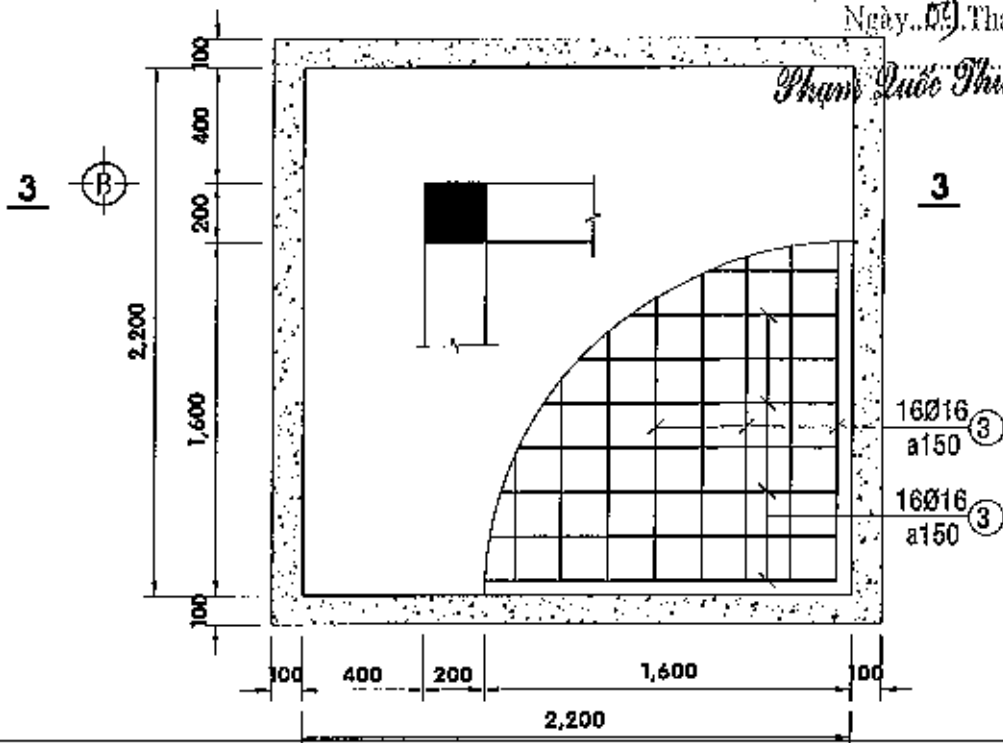

**KẾT CẤU MÓNG M1 - TL 1/25**  
**(LOẠI 3: KÍCH THƯỚC 2.2mx2.2m)**

**GHI CHÚ:**

MÓNG LOẠI 3 SỬ DỤNG TRONG TRƯỜNG HỢP ĐỊA CHẤT CÓ ÁP LỰC TIÊU CHUẨN:  $R_{tc} < 75 \text{ kN/m}^2$   
CÁC GHI CHÚ KHÁC XEM TẠI BẢN VẼ QUY ĐỊNH CHUNG



**CÔNG TY CP TƯ VẤN XÂY DỰNG  
ĐIỆN LỰC TP. HỒ CHÍ MINH**

**THIẾT KẾ MẪU PHÂN KHÔNG CHUYÊN ĐIỆN  
CHO CÁC TRẠM KHÁCH HÀNG**

GIÁM ĐỐC	NGUYỄN ĐÌNH TÂN	<i>[Signature]</i>
KIỂM TRA	NGUYỄN MINH TÂM	<i>[Signature]</i>
THIẾT LẬP	ĐÌNH HỮU ĐẠI	<i>[Signature]</i>
VẼ	NGUYỄN THANH SANG	<i>[Signature]</i>

<b>TRẠM PHÒNG 1 MÁY BIẾN THÉ ≤ 1000 KVA 2 ĐẦU CẤP</b>		
TỜ SỐ: 24/25	TCTK	NGÀY: / 11 / 2015
MÃ HIỆU TIÊU CHUẨN:	TCTP-01	TỶ LỆ: ĐÃ GHI



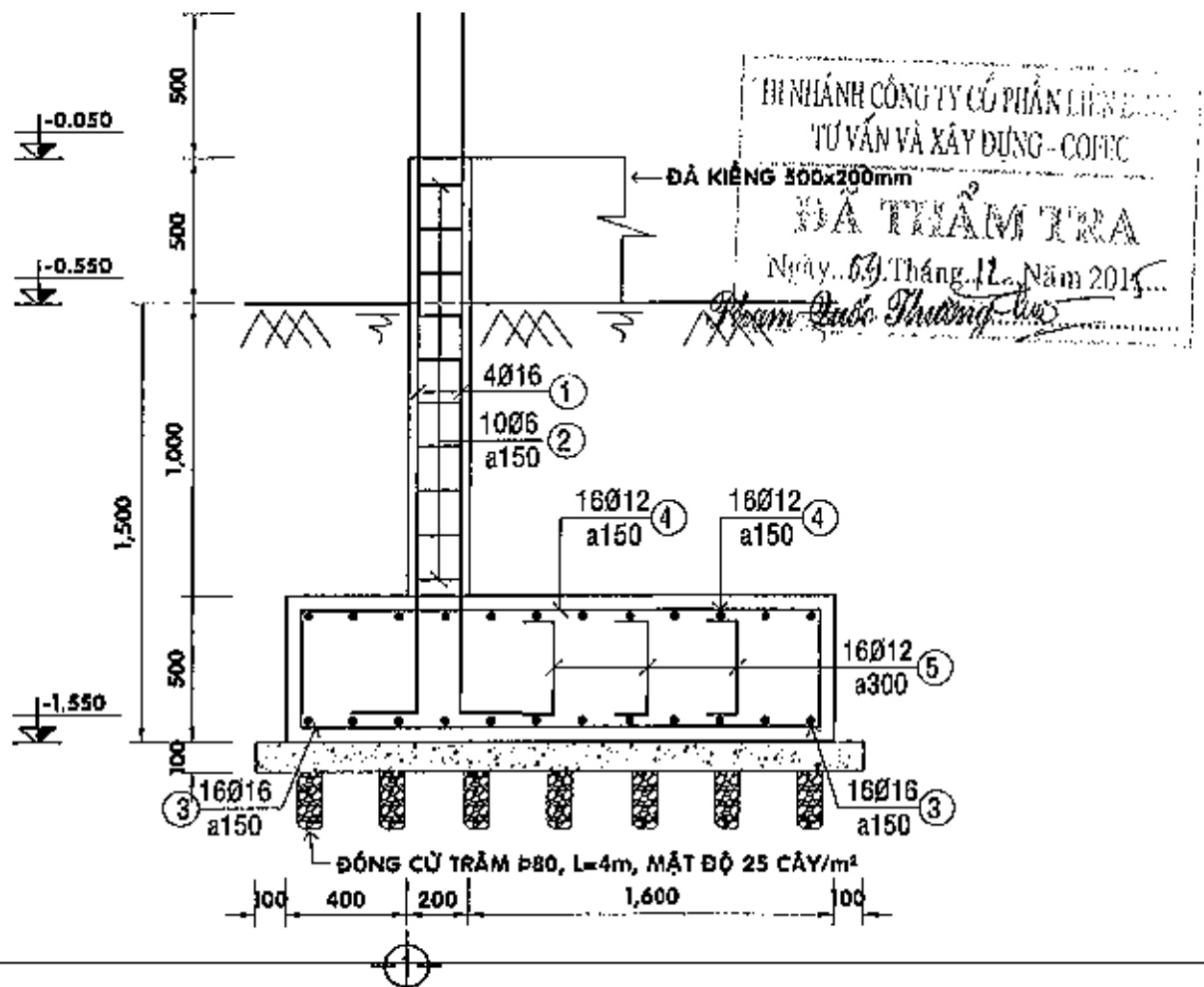

MẶT CẮT 3-3 - TL 1/25

BẢNG THỐNG KÊ THÉP 1 MÔNG LOẠI 3

SỐ HIỆU	HÌNH DÁNG	Ø (mm)	CHIỀU DÀI (mm)	S. LƯỢNG	KHỐI LƯỢNG (Kg)		
					ĐƠN VỊ	TỔNG CỘNG	
1		16AII	2900	4	4.58	18.31	
2		6AI	380	10	0.08	0.84	
3		16AI	2900	32	4.58	146.47	
4		12AII	2900	32	2.57	82.39	
5		12AII	600	16	0.53	8.52	
TỔNG CỘNG							266.53

**GHI CHÚ:**

- CÁC GHI CHÚ XEM TẠI BẢN VẼ QUY ĐỊNH CHUNG

<b>CÔNG TY CỔ PHẦN ĐIỆN LỰC TƯ VẤN VÀ XÂY DỰNG</b> <b>ĐIỆN LỰC TP. HỒ CHÍ MINH</b>		<b>THIẾT KẾ MẪU PHẦN KHÔNG CHUYÊN ĐIỆN</b> <b>CHO CÁC TRẠM KHÁCH HÀNG</b>		
GIÁM ĐỐC	NGUYỄN ĐÌNH TÂN	<b>TRẠM PHÒNG 1 MÁY BIẾN THẾ ≤ 1000 KVA</b> <b>2 ĐẦU CẤP</b>		
KIỂM TRA	NGUYỄN MINH	TỜ SỐ: 25/25	TGTK	NGÀY: / / 2015
THIẾT LẬP	ĐÌNH HỮU ĐẠI	MÃ HIỆU TIÊU CHUẨN:	TCTP-01	TỶ LỆ: ĐÃ GHI
VẼ	NGUYỄN THANH SANG			

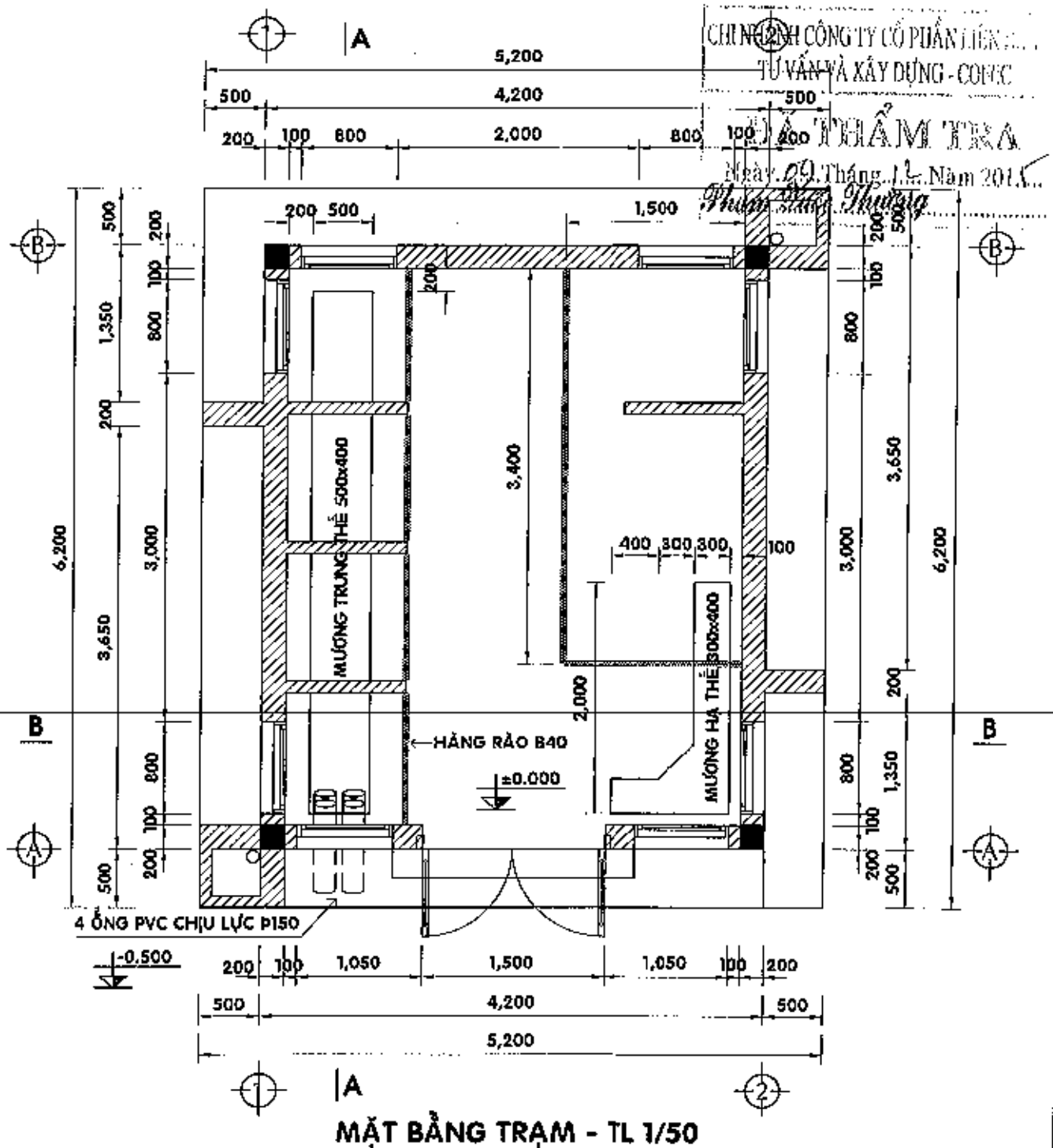

**GHI CHÚ:**

- CÁC GHI CHÚ XEM TẠI BẢN VẼ QUY ĐỊNH CHUNG



**CÔNG TY CP TƯ VẤN XÂY DỰNG  
ĐIỆN LỰC TP. HỒ CHÍ MINH**

**THIẾT KẾ MẪU PHẦN KHÔNG CHUYÊN ĐIỆN  
CHO CÁC TRẠM KHÁCH HÀNG**

GIÁM ĐỐC	NGUYỄN ĐÌNH TÂN
KIỂM TRA	NGUYỄN MINH ĐAM
THIẾT LẬP	ĐÌNH HỮU ĐẠI
VẼ	NGUYỄN THANH SANG

<b>TRẠM PHÒNG 1 MÁY BIẾN THÉ &lt; 1000 KVA 4 ĐẦU CẤP</b>		
TỜ SỐ: 1/26	TCTK	NGÀY: / 11 / 2015
MÃ HIỆU TIÊU CHUẨN:	TGTP-02	TỶ LỆ: ĐÃ GHI

CHI NIÊN CÔNG TY CỔ PHẦN ĐIỆN LỰC  
 TƯ VẤN VÀ XÂY DỰNG - COPEC

ĐÃ KIỂM TRA  
 Ngày.....Tháng.....Năm 201.....

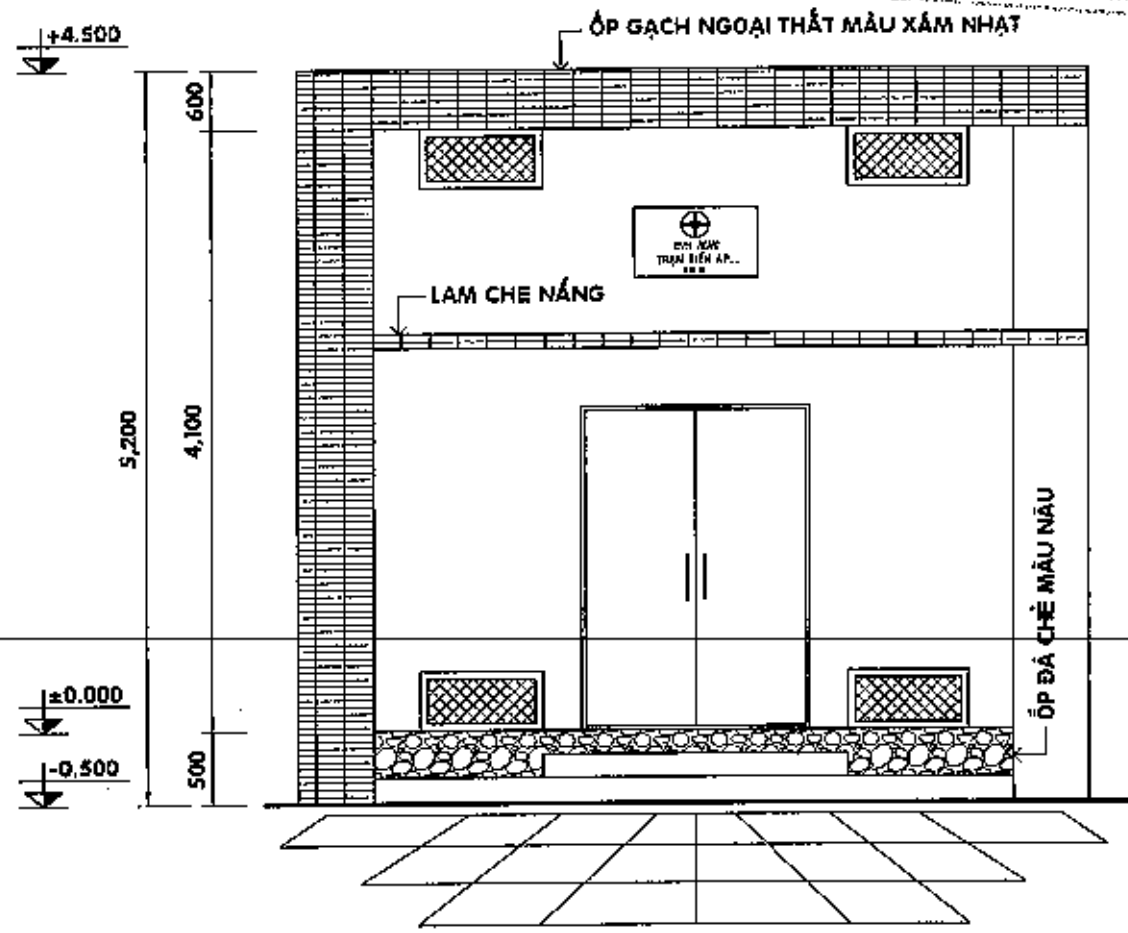

MẶT ĐỨNG TRỤC 1-2 - TL 1/50

**GHI CHÚ:**

- CÁC GHI CHÚ XEM TẠI BẢN VẼ QUY ĐỊNH CHUNG

 <b>CÔNG TY CP TƯ VẤN VÀ XÂY DỰNG          ĐIỆN LỰC TP. HỒ CHÍ MINH</b>		<b>THIẾT KẾ MẪU PHẦN KHÔNG CHUYÊN ĐIỆN          CHO CÁC TRẠM KHÁCH HÀNG</b>		
GIÁM ĐỐC	NGUYỄN ĐÌNH TÂM	<b>TRẠM PHÒNG 1 MÁY BIẾN THỂ &lt; 1000 KVA          4 ĐẦU CẤP</b>		
KIỂM TRA	NGUYỄN MINH TÂM	TỜ SỐ: 2/26	TGTK	NGÀY: / 11 / 2015
THIẾT LẬP	ĐINH HỮU ĐẠI	MÃ HIỆU TIÊU CHUẨN:	TCTP-02	TỶ LỆ: ĐÃ GHI
VẼ	NGUYỄN THANH SANG			

CÔNG TY CỔ PHẦN TƯ VẤN VÀ XÂY DỰNG - COPEC

ĐÃ THẨM TRA  
Ngày..... Tháng..... Năm 201.....

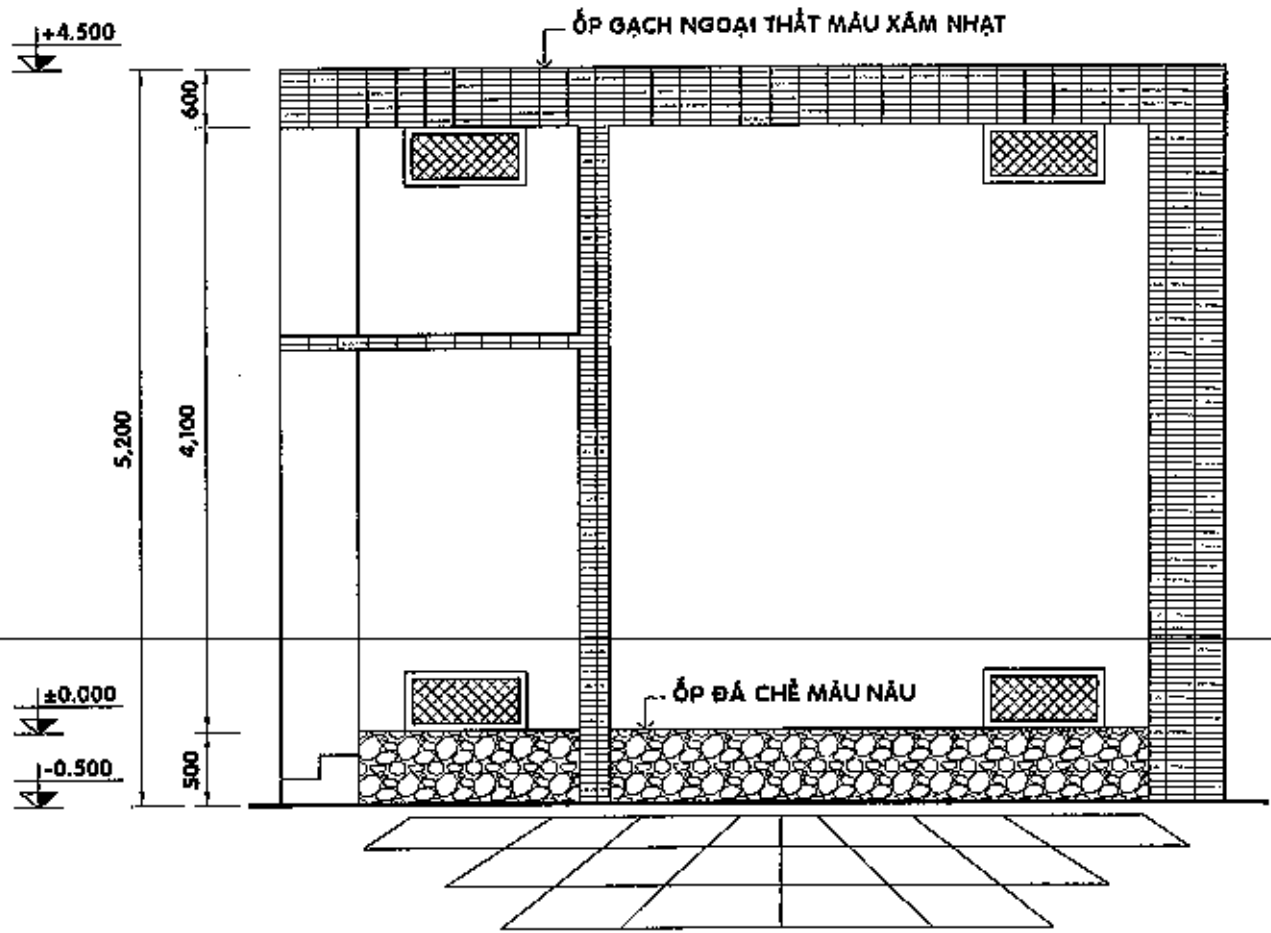

MẶT ĐỨNG TRỤC A-B - TL 1/50

**GHI CHÚ:**

- CÁC GHI CHÚ XEM TẠI BẢN VẼ QUY ĐỊNH CHUNG

	<b>CÔNG TY CP TƯ VẤN XÂY DỰNG ĐIỆN LỰC TP. HỒ CHÍ MINH</b>		<b>THIẾT KẾ MẪU PHẦN KHÔNG CHUYÊN ĐIỆN CHO CÁC TRẠM KHÁCH HÀNG</b>			
	GIÁM ĐỐC NGUYỄN ĐÌNH TÂN	KIỂM TRA NGUYỄN MINH TÂM	THIẾT LẬP ĐÌNH HỮU ĐẠI	VẼ NGUYỄN THANH SANG	TRẠM PHÒNG 1 MÁY BIẾN THÉ ≤ 1000 KVA 4 ĐẦU CẤP	
				TỜ SỐ: 3/26	TCTK	NGÀY: / 11 / 2015
				MÃ HIỆU TIÊU CHUẨN:	TCTP-02	TỶ LỆ: ĐÀ GHI

CHI NHÁNH CÔNG TY CỔ PHẦN ĐIỆN LỰC  
 TỰ VẤN VÀ XÂY DỰNG - COPEC  
**ĐÃ THẨM TRA**  
 Ngày.....Tháng.....Năm 201.....

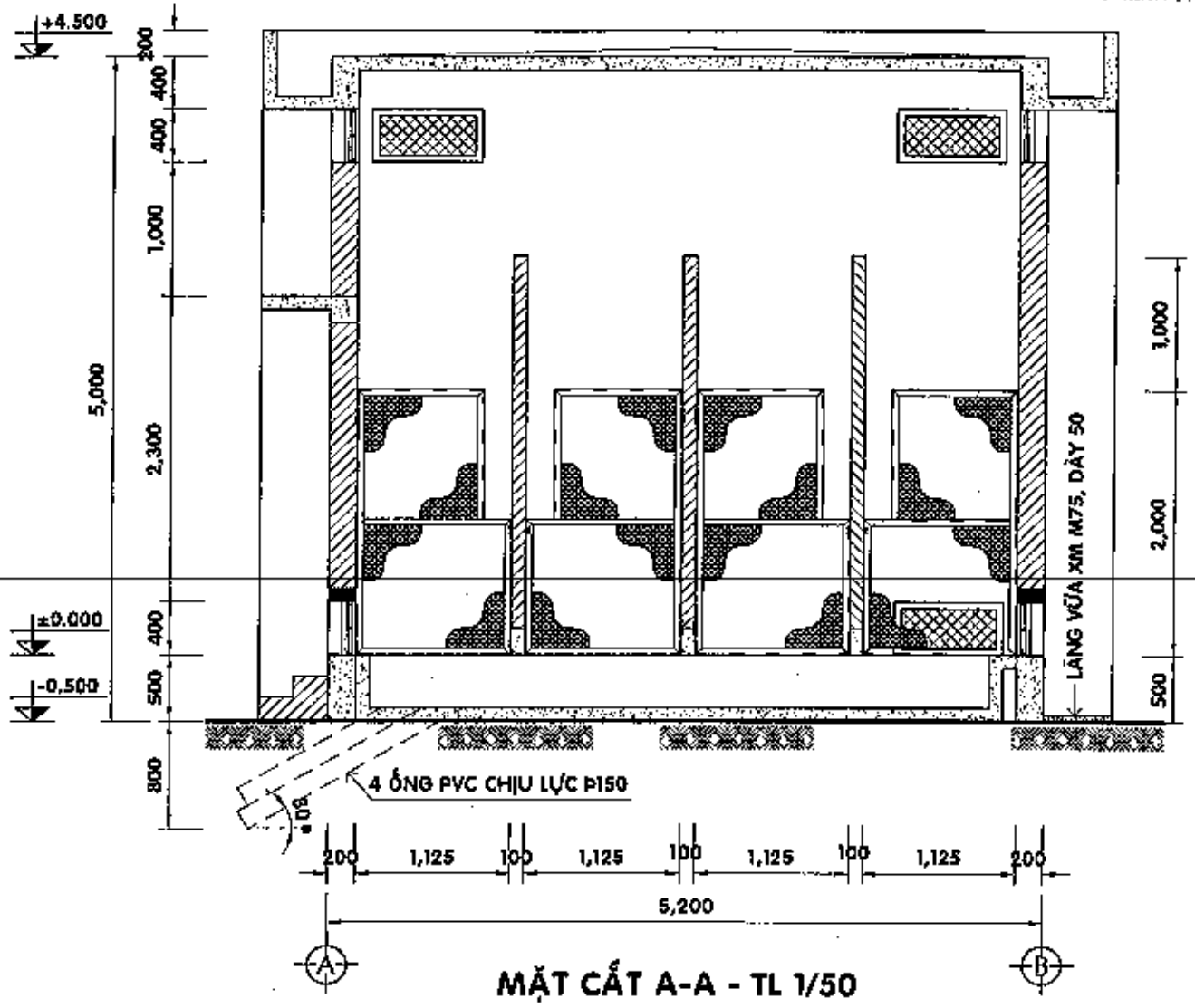

**GHI CHÚ:**  
 - CÁC GHI CHÚ XEM TẠI BẢN VẼ QUY ĐỊNH CHUNG

 <b>CÔNG TY CP TƯ VẤN XÂY DỰNG          ĐIỆN LỰC TP. HỒ CHÍ MINH</b>		<b>THIẾT KẾ MẪU PHẦN KHÔNG CHUYÊN ĐIỆN          CHO CÁC TRẠM KHÁCH HÀNG</b>		
GIÁM ĐỐC	NGUYỄN ĐÌNH TÂN	<b>TRẠM PHÒNG 1 MÁY BIẾN THÉ ≤ 1000 KVA          4 ĐẦU CẤP</b>		
KIỂM TRA	NGUYỄN MINH TÂM	TỜ SỐ: 4/26	TCTK	NGÀY: / 11 / 2015
THIẾT LẬP	ĐINH HỮU ĐẠI	MÃ HIỆU TIÊU CHUẨN:	TCTP-02	TỶ LỆ: ĐẢ GHI
VẼ	NGUYỄN THANH SANG			

CÔNG TY CỔ PHẦN TƯ VẤN VÀ XÂY DỰNG - COMEC

ĐÃ THẨM TRA

Ngày.....Tháng.....Năm 201.....

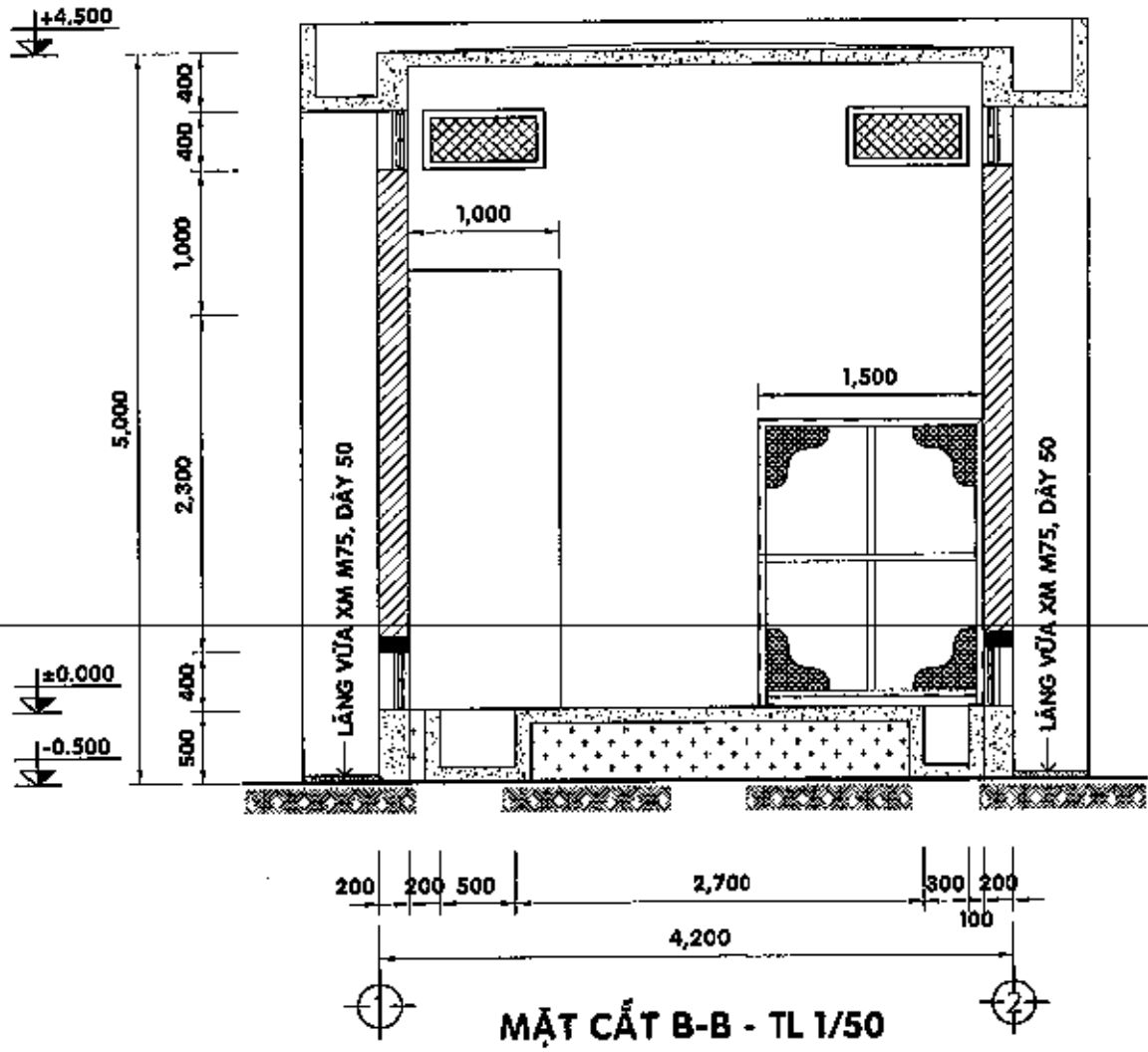

**GHI CHÚ:**

- CÁC GHI CHÚ XEM TẠI BẢN VẼ QUY ĐỊNH CHUNG

 <p><b>CÔNG TY CP TƯ VẤN XÂY DỰNG ĐIỆN LỰC TP. HỒ CHÍ MINH</b></p>	<p><b>THIẾT KẾ MẪU PHẦN KHÔNG CHUYÊN ĐIỆN CHO CÁC TRẠM KHÁCH HÀNG</b></p>			
	<p><b>TRẠM PHÒNG 1 MÁY BIẾN THÉ ≤ 1000 KVA 4 ĐẦU CẤP</b></p>			
<p>GIÁM ĐỐC</p>	<p>NGUYỄN ĐÌNH AN</p>	<p>TỜ SỐ: 5/26</p>	<p>TCTK</p>	<p>NGÀY: / 11 / 2015</p>
<p>KIỂM TRA</p>	<p>NGUYỄN MINH THÀNH</p>	<p>MÃ HIỆU TIÊU CHUẨN:</p>	<p>TGTP-02</p>	<p>TỶ LỆ: ĐÃ GHI</p>
<p>THIẾT LẬP</p>	<p>ĐINH HỮU ĐẠI</p>			
<p>VẼ</p>	<p>NGUYỄN THANH SANG</p>			

CHI NHÁNH CÔNG TY CỔ PHẦN ĐIỆN LỰC  
 TƯ VẤN VÀ XÂY DỰNG - COPEC

**ĐÀ THẨM TRA**

Ngày... Tháng... Năm 201...

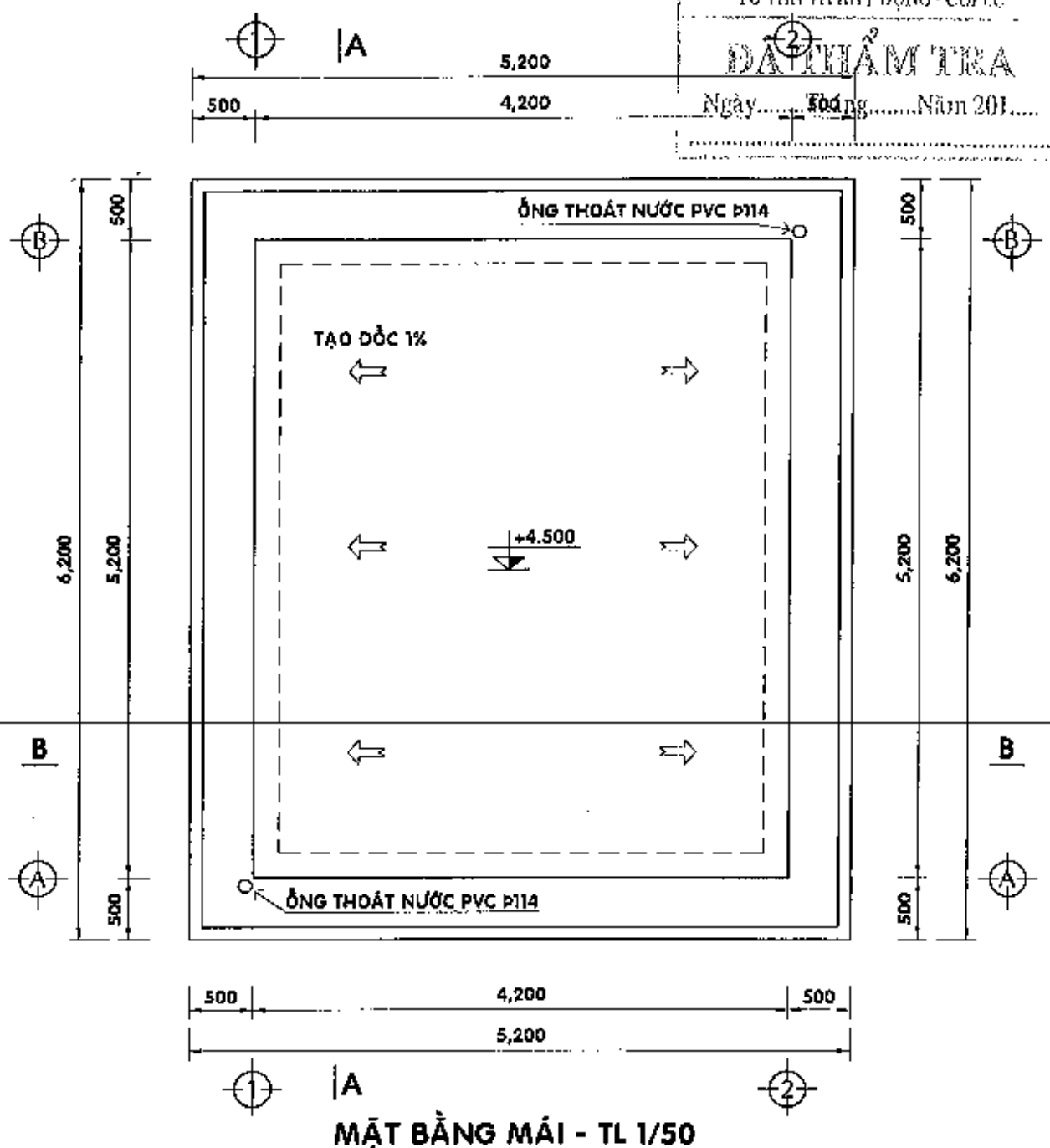

**MẶT BẰNG MÁI - TL 1/50**

**GHI CHÚ:**

- CÁC GHI CHÚ XEM TẠI BẢN VẼ QUY ĐỊNH CHUNG

 <b>CÔNG TY CP TƯ VẤN VÀ XÂY DỰNG ĐIỆN LỰC TP. HỒ CHÍ MINH</b>		<b>THIẾT KẾ MẪU PHẦN KHÔNG CHUYÊN ĐIỆN CHO CÁC TRẠM KHÁCH HÀNG</b>		
GIÁM ĐỐC	NGUYỄN ĐÌNH TÂM	<b>TRẠM PHÒNG 1 MÁY BIẾN THỂ &lt; 1000 KVA                  4 ĐẦU CẤP</b>		
KIỂM TRA	NGUYỄN MINH TÂM			
THIẾT LẬP	ĐÌNH HỮU ĐẠI	TỜ SỐ: 6/26	TCTK	NGÀY: / 11 / 2015
VẼ	NGUYỄN THANH SANG	MÃ HIỆU TIÊU CHUẨN:	TCTP-02	TỶ LỆ: ĐÃ GHI

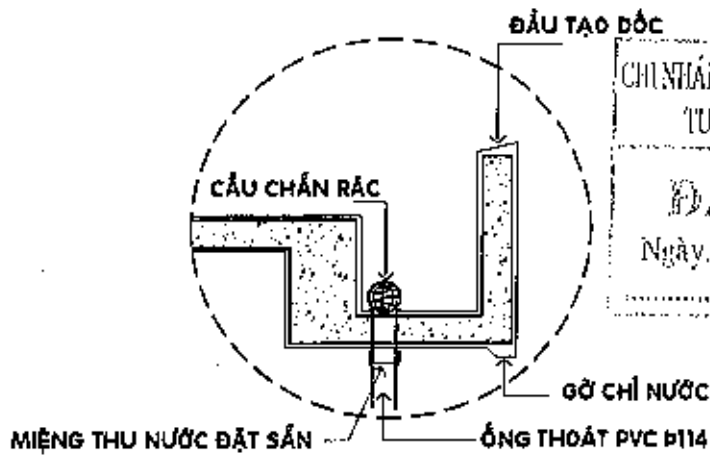

CHUNHÀNH CÔNG TY CỔ PHẦN LIÊN KẾT  
 TƯ VẤN VÀ XÂY DỰNG - COPEC  
 ĐÃ KIỂM TRA  
 Ngày.....Tháng.....Năm 201.....

**CHI TIẾT SẼ NỖ - TL 1/20**

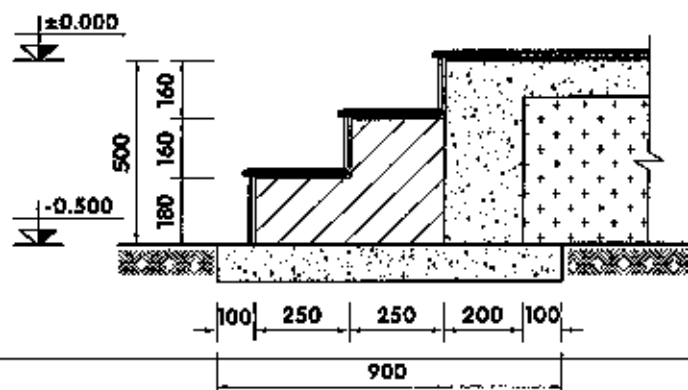

**CHI TIẾT TAM CẤP - TL 1/20**

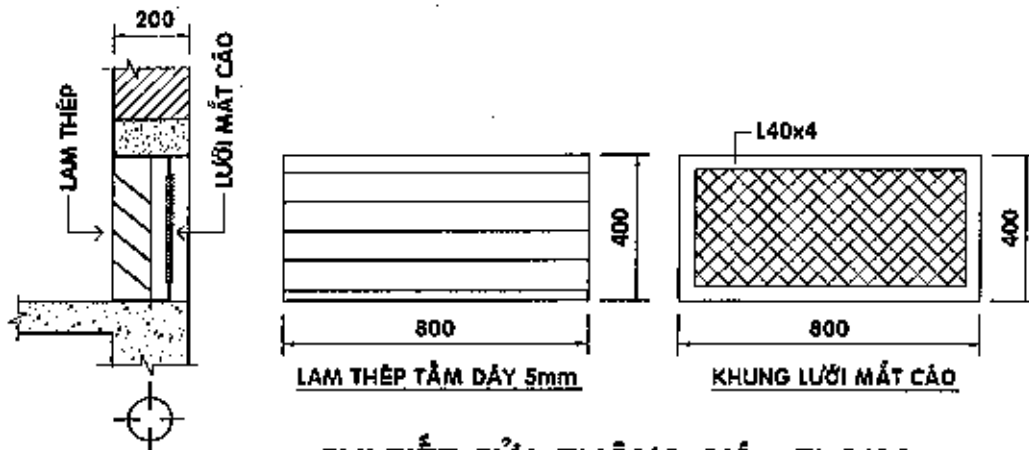

**CHI TIẾT CỬA THÔNG GIÓ - TL 1/20**

**GHI CHÚ:**

- CÁC GHI CHÚ XEM TẠI BẢN VẼ QUY ĐỊNH CHUNG



**CÔNG TY CP TƯ VẤN XÂY DỰNG  
 ĐIỆN LỰC TP HỒ CHÍ MINH**

**THIẾT KẾ MẪU PHẦN KHÔNG CHUYÊN ĐIỆN  
 CHO CÁC TRẠM KHÁCH HÀNG**

GIÁM ĐỐC	NGUYỄN ĐÌNH TÂN	
KIỂM TRA	NGUYỄN MINH TÂN	
THIẾT LẬP	ĐÌNH HỮU ĐẠI	
VẼ	NGUYỄN THANH SANG	

<b>TRẠM PHÒNG 1 MÁY BIẾN THẾ &lt; 1000 KVA          4 ĐẦU CẤP</b>		
TỜ SỐ: 7/26	TCTK	NGÀY: / / 2015
MÃ HIỆU TIÊU CHUẨN:	TCTP-02	TỶ LỆ: ĐÃ GHI



CHI NHÁNH CÔNG TY CỔ PHẦN ĐIỆN LỰC  
TƯ VẤN VÀ XÂY DỰNG - COPEC

ĐÃ THẨM TRA

Ngày.....Tháng.....Năm 201.....



EVN HCMC  
TÊN TRẠM.....

NĂM 20.....

CHIỀU DÀI TÊN TRẠM + 60mm

30  
180  
40  
50  
60  
480

**CHI TIẾT BẢNG TÊN TRẠM - TL 1/10**

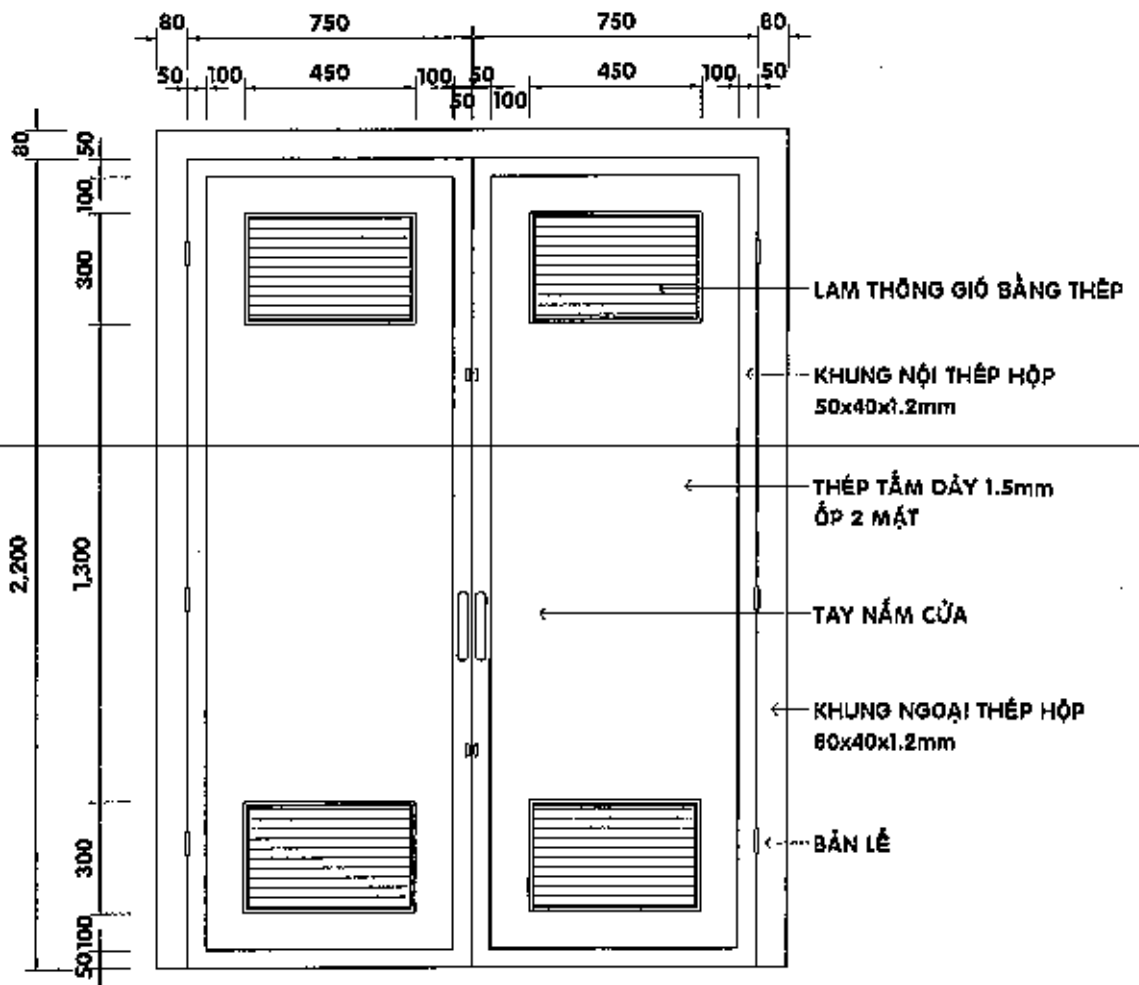

**CHI TIẾT CỬA ĐI 2.2x1.5m - TL 1/20**

**GHI CHÚ:**

- CÁC GHI CHÚ XEM TẠI BẢN VẼ QUY ĐỊNH CHUNG



**CÔNG TY CỔ PHẦN TƯ VẤN XÂY DỰNG  
ĐIỆN LỰC TP. HỒ CHÍ MINH**

**THIẾT KẾ MẪU PHẦN KHÔNG CHUYÊN ĐIỆN  
CHỖ CÁC TRẠM KHÁCH HÀNG**

GIÁM ĐỐC

NGUYỄN ĐÌNH

TÊN ĐIỆN LỰC  
THÀNH PHỐ  
HỒ CHÍ MINH

**TRẠM PHÒNG 1 MÁY BIẾN THÉ ≤ 1000 KVA  
4 ĐẦU CẤP**

KIỂM TRA

NGUYỄN MINH

THIẾT LẬP

ĐINH HỮU ĐẠI

TỜ SỐ: 8/26

TCTK

NGÀY: / 11 / 2015

VẼ

NGUYỄN THANH SANG

MÃ HIỆU TIÊU CHUẨN:

TCTP-02

TỶ LỆ: ĐÃ GHI

PHẦN NHÃM CÔNG TY CỔ PHẦN ĐIỆN LỰC  
 TƯ VẤN VÀ XÂY DỰNG - COPEC

ĐÃ THẨM TRA  
 Ngày.....Tháng.....Năm 201.....

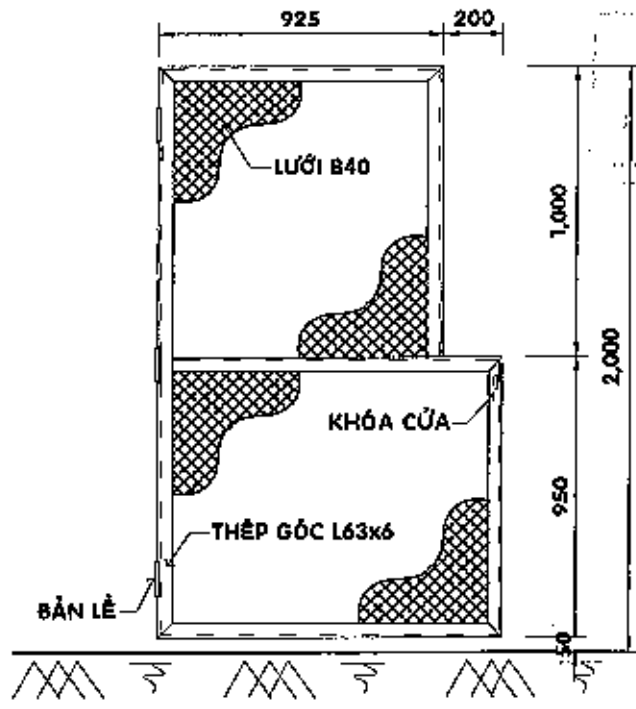

CHI TIẾT HÀNG RÀO LƯỚI B40 - TL 1/25

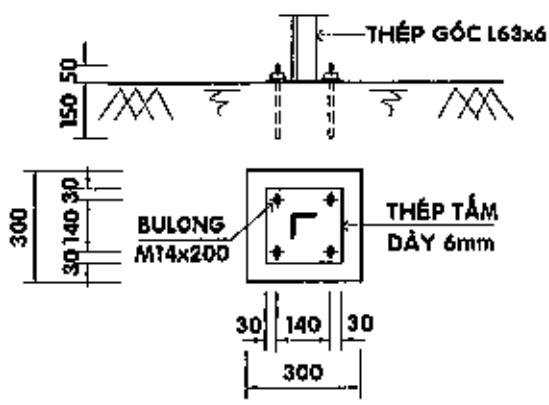

CHI TIẾT CHÂN ĐỂ - TL 1/20

**GHI CHÚ:**

- CÁC GHI CHÚ XEM TẠI BẢN VẼ QUY ĐỊNH CHUNG

 <p><b>CÔNG TY CP TƯ VẤN XÂY DỰNG          ĐIỆN LỰC TP. HỒ CHÍ MINH</b></p>	<p><b>THIẾT KẾ MẪU PHẦN KHÔNG CHUYÊN ĐIỆN          CHO CÁC TRẠM KHÁCH HÀNG</b></p>				
	<p><b>TRẠM PHÒNG 1 MÁY BIẾN THẾ ≤ 1000 KVA          4 ĐẦU CẤP</b></p>				
GIÁM ĐỐC	NGUYỄN ĐÌNH TÂN		TỜ SỐ: 9/26	TCTK	NGÀY: / 11 / 2015
KIỂM TRA	NGUYỄN MINH TÂM		MÃ HIỆU TIÊU CHUẨN:	TCTP-02	TỶ LỆ: ĐÃ GHI
THIẾT LẬP	ĐÌNH HỮU ĐẠI				
VẼ	NGUYỄN THANH SANG				

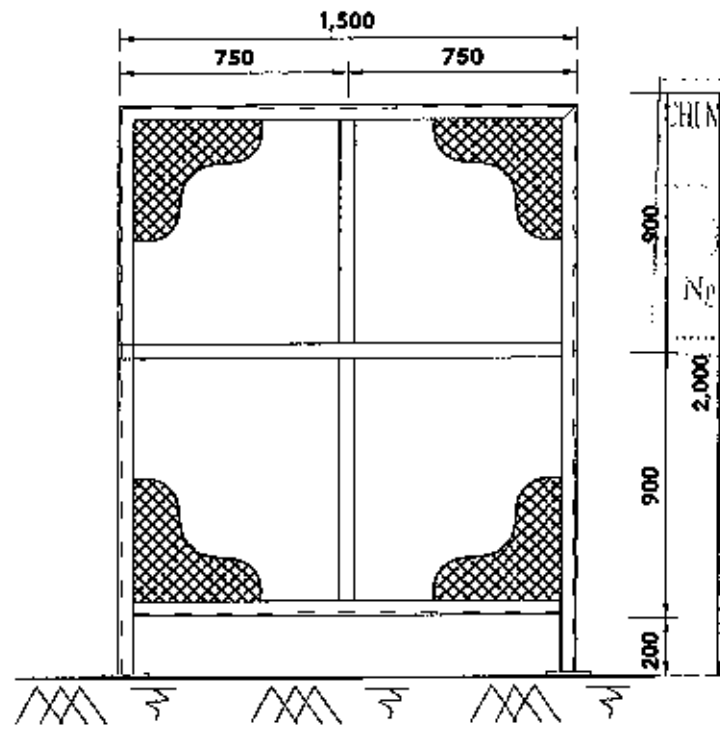

HUMI ANH CÔNG TY CỔ PHẦN ĐIỆN LỰC  
 TƯ VẤN VÀ XÂY DỰNG - COMEC  
**ĐÃ THẨM TRA**  
 Ngày..... Tháng..... Năm 201.....

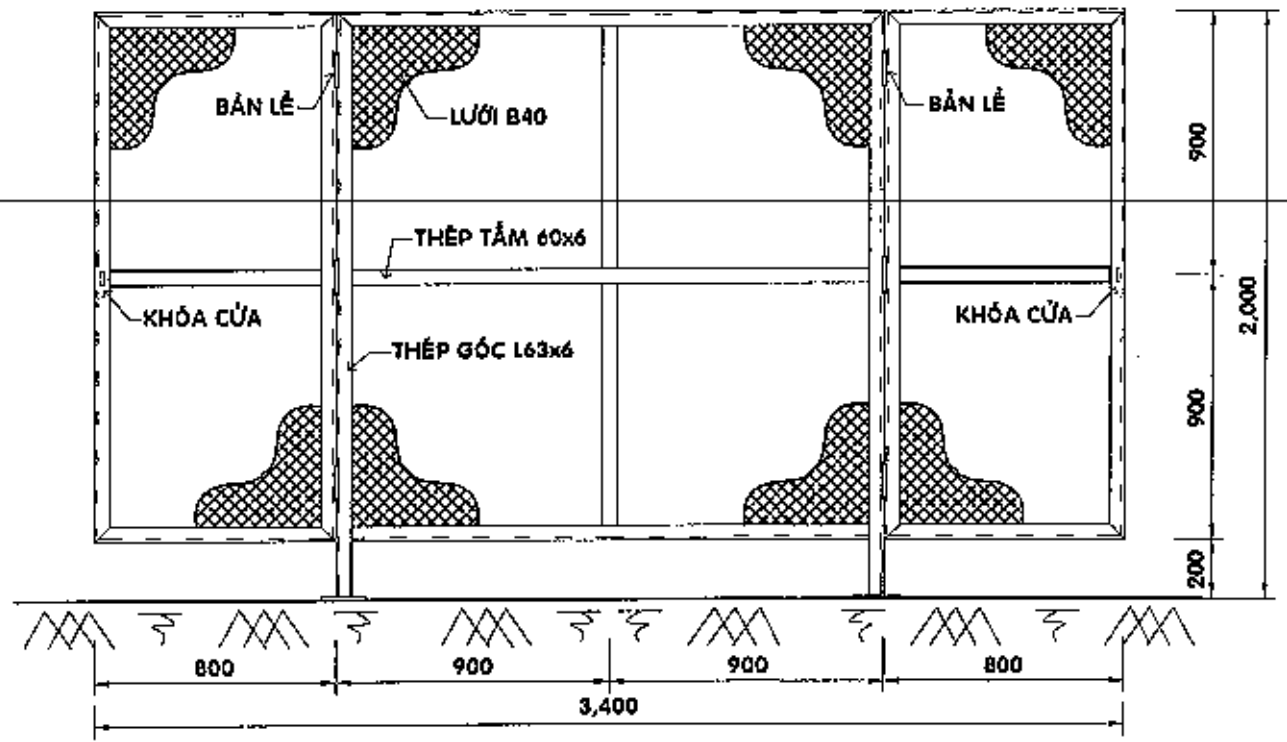

**CHI TIẾT HÀNG RÀO LƯỚI B40 - TL 1/25**

**GHI CHÚ:**

- CÁC GHI CHÚ XEM TẠI BẢN VẼ QUY ĐỊNH CHUNG

	<b>CÔNG TY CỔ PHẦN TƯ VẤN XÂY DỰNG          ĐIỆN LỰC TP. HỒ CHÍ MINH</b>		<b>THIẾT KẾ MẪU PHẦN KHÔNG CHUYÊN ĐIỆN          CHO CÁC TRẠM KHÁCH HÀNG</b>		
	GIÁM ĐỐC NGUYỄN ĐÌNH TẤN LỰC	KIỂM TRA NGUYỄN MINH TÀI	THIẾT LẬP ĐÌNH HỮU ĐẠI	TỜ SỐ: 10/28	TCTK
VẼ NGUYỄN THANH SANG			MÃ HIỆU TIÊU CHUẨN:	TCTP-02	TỶ LỆ: ĐÃ GHI

CỤC NHÁNH CÔNG TY CỔ PHẦN ĐIỆN LỰC  
 TƯ VẤN VÀ XÂY DỰNG - CODEC

ĐIỂM KIỂM TRA

Ngày 06 Tháng 11 Năm 2015  
 Phạm Quốc Trường

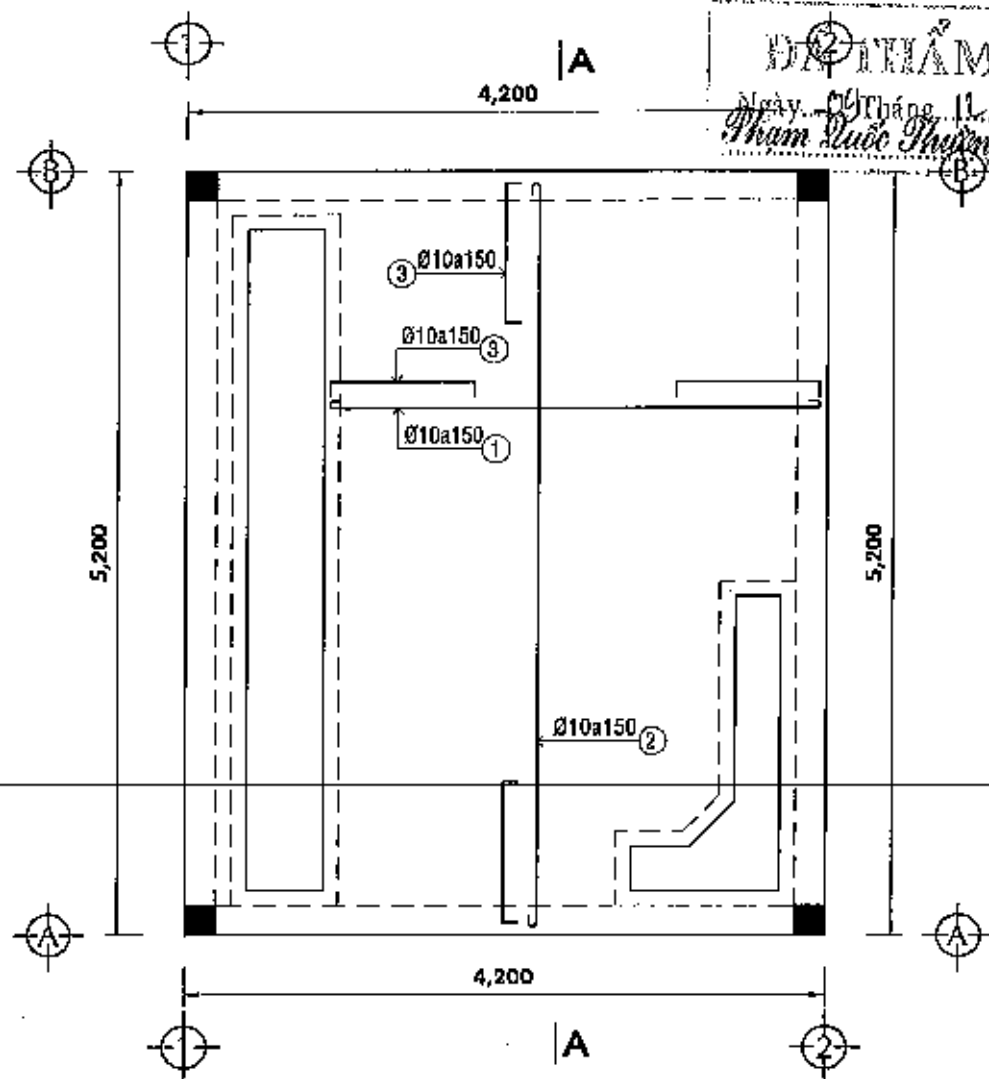

**MẶT BẰNG THÉP SÀN TRỆT - TL 1/50**

**GHI CHÚ:**

- CÁC GHI CHÚ XEM TẠI BẢN VẼ QUY ĐỊNH CHUNG

 <b>CÔNG TY CP TƯ VẤN XÂY DỰNG          ĐIỆN LỰC TP. HỒ CHÍ MINH</b>		<b>THIẾT KẾ MẪU PHẦN KHÔNG CHUYÊN ĐIỆN          CHO CÁC TRẠM KHÁCH HÀNG</b>		
GIÁM ĐỐC	NGUYỄN ĐÌNH TẤN	<b>TRẠM PHÒNG 1 MÁY BIẾN THÉ ≤ 1000 KVA          4 ĐẦU CẤP</b>		
KIỂM TRA	NGUYỄN MINH TÀI			
THIẾT LẬP	ĐÌNH HỮU ĐẠI	TỜ SỐ: 11/26	TCTK	NGÀY: / 11 / 2015
VẼ	NGUYỄN THANH SANG	MÃ HIỆU TIÊU CHUẨN:	TCTP-02	TỶ LỆ: DẪ GHI

CÔNG TY CỔ PHẦN ĐIỆN LỰC  
TƯ VẤN VÀ XÂY DỰNG - COPEC

**ĐÃ KIỂM TRA**

Ngày.../...Tháng.../...Năm 2015

Phạm Văn Hùng

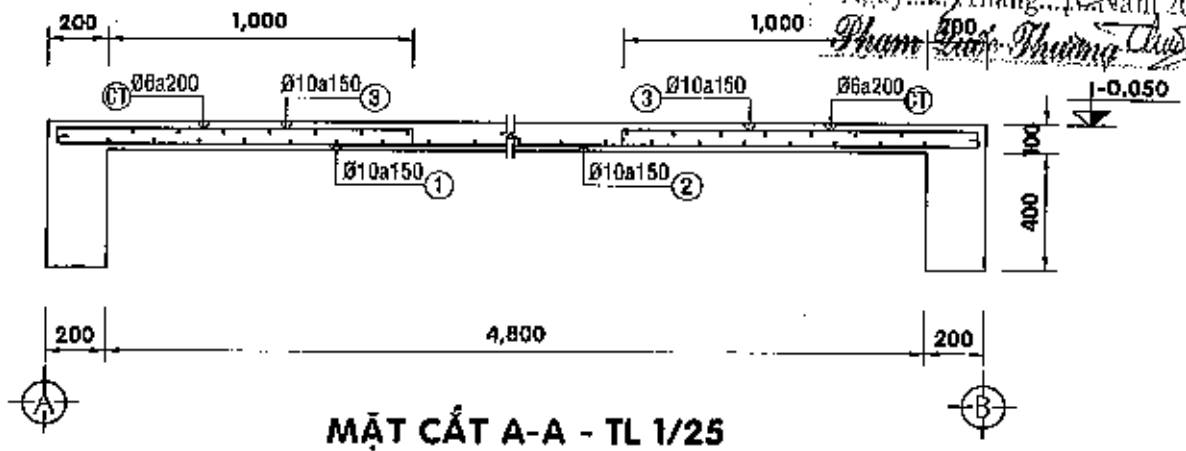

**BẢNG THỐNG KÊ THÉP SÀN TRỆT**

SỐ HIỆU	HÌNH DẠNG	Ø (mm)	CHIỀU DÀI (mm)	S. LƯỢNG	KHỐI LƯỢNG (Kg)		
					ĐƠN VỊ	TOÀN BỘ	
1	3300	10A	3300	33	2.03	67.14	
2	5200	10A	5200	23	3.21	73.74	
3	80 1200 80	10A	1360	130	0.84	109.60	
CT	50 3300 50	6A	3400	12	0.75	9.06	
CT	50 5200 50	6A	5300	12	1.18	14.12	
TỔNG CỘNG							273.06

**GHI CHÚ:**

- CÁC GHI CHÚ XEM TẠI BẢN VẼ QUY ĐỊNH CHUNG



**CÔNG TY CP TƯ VẤN VÀ XÂY DỰNG  
ĐIỆN LỰC TP. HỒ CHÍ MINH**

**THIẾT KẾ MẪU PHẦN KHÔNG CHUYÊN ĐIỆN  
CHO CÁC TRẠM KHÁCH HÀNG**

GIÁM ĐỐC	NGUYỄN ĐÌNH TÂM	THÀNH PHỐ HỒ CHÍ MINH
KIỂM TRA	NGUYỄN MINH TÂM	
THIẾT LẬP	ĐÌNH HỮU ĐẠI	
VẼ	NGUYỄN THANH SANG	

**TRẠM PHÒNG 1 MÁY BIẾN THỂ < 1000 KVA  
4 ĐẦU CẤP**

TỜ SỐ: 12/26	TCTK	NGÀY: / / 2015
MÃ HIỆU TIÊU CHUẨN:	TCTP-02	TỶ LỆ: ĐÃ GHI

CHI NHÁNH CÔNG TY CỔ PHẦN ĐIỆN LỰC VÀ XÂY DỰNG - CÔNG

ĐÀ LẠT

Ngày... 05 tháng 12 năm 2015  
*Phạm Quốc Hưng*

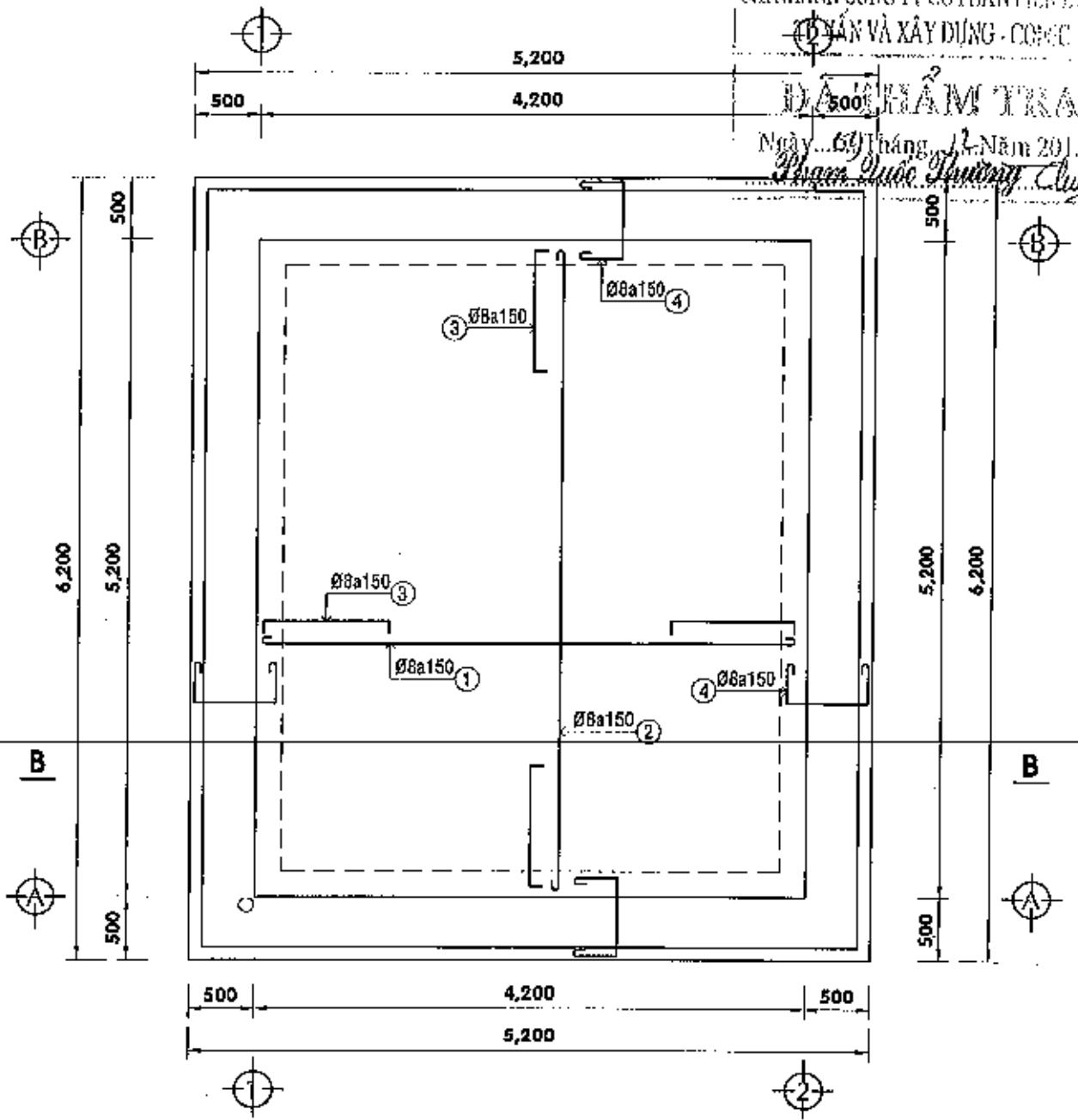

**MẶT BẰNG THÉP SÀN MÁI - TL 1/50**

**GHI CHÚ:**

- CÁC GHI CHÚ XEM TẠI BẢN VẼ QUY ĐỊNH CHUNG



**CÔNG TY CP ĐIỆN LỰC VÀ XÂY DỰNG  
 THÀNH PHỐ HỒ CHÍ MINH**

**THIẾT KẾ MẪU PHẦN KHÔNG CHUYÊN ĐIỆN  
 CHO CÁC TRẠM KHÁCH HÀNG**

GIÁM ĐỐC	NGUYỄN ĐÌNH TẤN	
KIỂM TRA	NGUYỄN MINH TẤN	
THIẾT LẬP	ĐÌNH HỮU ĐẠI	
VẼ	NGUYỄN THANH SANG	

<b>TRẠM PHÒNG 1 MÁY BIẾN THÉ ≤ 1000 KVA 4 ĐẦU CẤP</b>		
TỜ SỐ: 13/26	TCTK	NGÀY: / 11 / 2015
MÃ HIỆU TIÊU CHUẨN:	TCTP-02	TỶ LỆ: ĐÃ GHI

CHINHÀNH CÔNG TY CỔ PHẦN ĐIỆN LỰC  
 TƯ VẤN VÀ XÂY DỰNG - COPEC  
**ĐÃ CHẤM TRÁ**  
 Ngày... Tháng... Năm 2015  
*Phạm Đức Thuận*

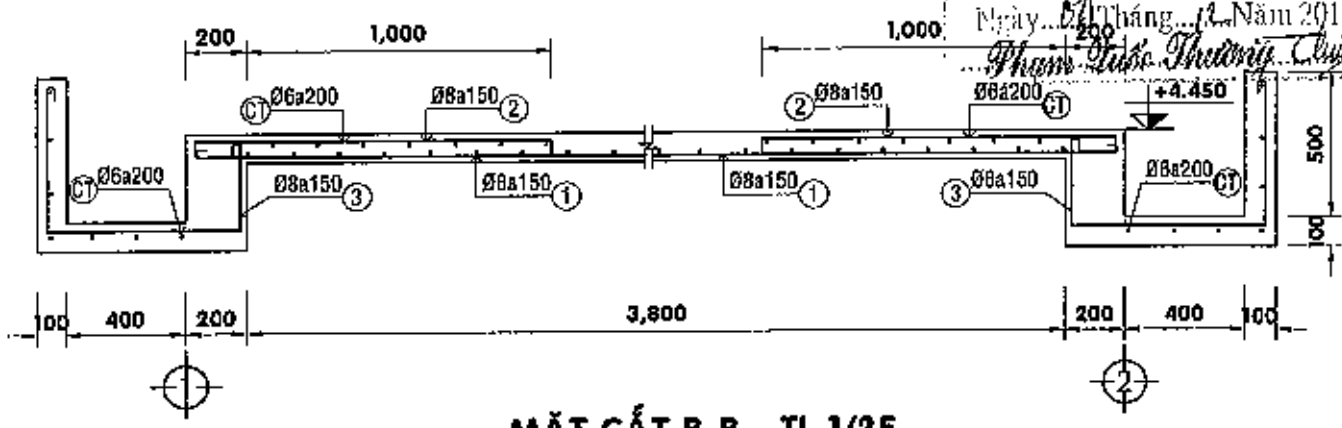

**MẶT CẮT B-B - TL 1/25**

**BẢNG THÔNG KÊ THÉP SÀN MÁI**

SỐ HIỆU	HÌNH DÁNG	Ø (mm)	CHIỀU DÀI (mm)	S. LƯỢNG	KHỐI LƯỢNG (Kg)		
					ĐƠN VỊ	TỔNG CỘNG	
1		ØA1	4300	33	1.70	55.99	
2		ØA1	5300	27	2.09	56.46	
3		ØA1	1300	130	0.54	69.76	
4		ØA1	1650	130	0.61	79.51	
CT		ØA1	4300	14	0.95	13.36	
CT		ØA1	5300	14	1.16	16.47	
<b>TỔNG CỘNG</b>							<b>291.55</b>

**GHI CHÚ:**

- CÁC GHI CHÚ XEM TẠI BẢN VẼ QUY ĐỊNH CHUNG

	<b>CÔNG TY CỔ PHẦN TƯ VẤN XÂY DỰNG ĐIỆN LỰC TP. HỒ CHÍ MINH</b>		<b>THIẾT KẾ MẪU PHẦN KHÔNG CHUYÊN ĐIỆN CHO CÁC TRẠM KHÁCH HÀNG</b>			
	GIÁM ĐỐC NGUYỄN ĐÌNH TÂN	KIỂM TRA NGUYỄN MINH TÂN	THIẾT LẬP ĐÌNH HỮU ĐẠI	VẼ NGUYỄN THANH SANG	<b>TRẠM PHÒNG 1 MÁY BIẾN THẾ ≤ 1000 KVA 4 ĐẦU CẤP</b>	
				TỜ SỐ: 14/26	TGTK	NGÀY: / / 2015
				MÃ HIỆU TIÊU CHUẨN:	TCTP-02	TỶ LỆ: ĐÃ GHI

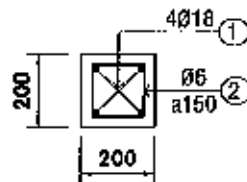

**CỘT THÉP CỘT - TL 1/20**

CHUNHANH CÔNG TY CỔ PHẦN ĐIỆN LỰC  
 TƯ VẤN VÀ XÂY DỰNG - COMEC  
**ĐÃ KIỂM TRA**  
 Ngày: 04 Tháng 12 Năm 2015  
*Phạm Quốc Trường*

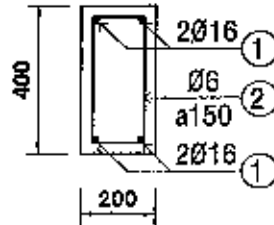

**CỘT THÉP DẪM MẮI - TL 1/20**

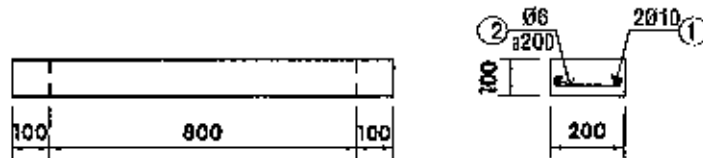

**CỘT THÉP LANH TỔ THÔNG GIÓ - TL 1/20**

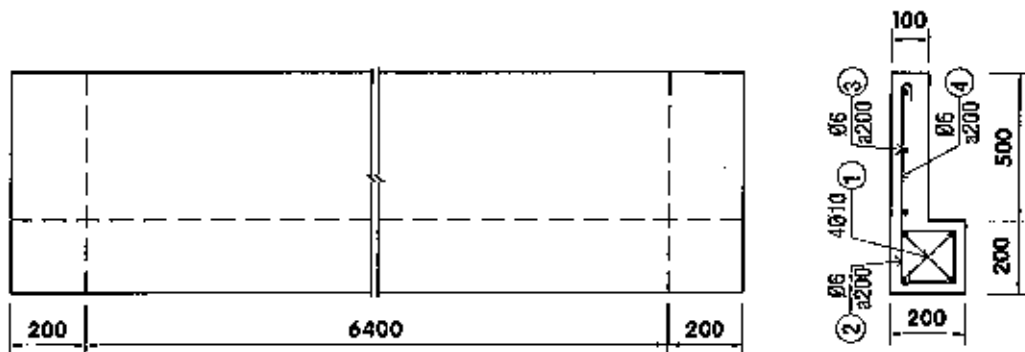

**CỘT THÉP LAM CHE NẮNG - TL 1/20**

**GHI CHÚ:**

- CÁC GHI CHÚ XEM TẠI BẢN VẼ QUY ĐỊNH CHUNG



**CÔNG TY CP TƯ VẤN XÂY DỰNG  
ĐIỆN LỰC TP. HỒ CHÍ MINH**

**THIẾT KẾ MẪU PHẦN KHÔNG CHUYÊN ĐIỆN  
CHO CÁC TRẠM KHÁCH HÀNG**

GIÁM ĐỐC	NGUYỄN ĐÌNH TÂN	
KIỂM TRA	NGUYỄN MINH TÂN	
THIẾT LẬP	ĐÌNH HỮU ĐẠI	
VẼ	NGUYỄN THANH SANG	

**TRẠM PHÒNG 1 MÁY BIẾN THÉ ≤ 1000 KVA  
4 ĐẦU CẤP**

TỜ SỐ: 15/26	TCTK	NGÀY: / / 2015
MÃ HIỆU TIÊU CHUẨN:	TGTP-02	TỶ LỆ: ĐÃ GHI



### BẢNG THỐNG KÊ THÉP 1 CỘT

SỐ HIỆU	HÌNH DÁNG	Ø (mm)	CHIỀU DÀI (mm)	S. LƯỢNG	KHỐI LƯỢNG (Kg)	
					ĐƠN VỊ	TỔNG CỘNG
1		18AII	4500	4	8.99	35.96
2		6AI	380	30	0.08	2.53
TỔNG CỘNG						

### BẢNG THỐNG KÊ THÉP 1 DẦM MÃI

SỐ HIỆU	HÌNH DÁNG	Ø (mm)	CHIỀU DÀI (mm)	S. LƯỢNG	KHỐI LƯỢNG (Kg)	
					ĐƠN VỊ	TỔNG CỘNG
1		16AII	4700	4	7.42	29.67
2		6AI	1060	32	0.24	7.53
TỔNG CỘNG						37.20

### BẢNG THỐNG KÊ THÉP 1 LANH TÔ THÔNG GIÓ

SỐ HIỆU	HÌNH DÁNG	Ø (mm)	CHIỀU DÀI (mm)	S. LƯỢNG	KHỐI LƯỢNG (Kg)	
					ĐƠN VỊ	TỔNG CỘNG
1		10AII	1000	2	0.62	1.23
2		6AI	260	6	0.06	0.35
TỔNG CỘNG						1.58

### BẢNG THỐNG KÊ THÉP 1 LAM CHE NẮNG

SỐ HIỆU	HÌNH DÁNG	Ø (mm)	CHIỀU DÀI (mm)	S. LƯỢNG	KHỐI LƯỢNG (Kg)	
					ĐƠN VỊ	TỔNG CỘNG
1		10AII	6500	4	4.01	16.03
2		6AI	380	33	0.08	2.78
3		6AI	750	33	0.17	5.49
4		6AI	6600	4	1.46	5.85
TỔNG CỘNG						30.15

#### GHI CHÚ:

- CÁC GHI CHÚ XEM TẠI BẢN VẼ QUY ĐỊNH CHUNG



**CÔNG TY CỔ PHẦN TƯ VẤN XÂY DỰNG  
ĐIỆN LỰC TP. HỒ CHÍ MINH**

**THIẾT KẾ MẪU PHẦN KHÔNG CHUYÊN ĐIỆN  
CHO CÁC TRẠM KHÁCH HÀNG**

GIÁM ĐỐC	NGUYỄN ĐÌNH TÂN
KIỂM TRA	NGUYỄN MINH TÂM
THIẾT LẬP	ĐÌNH HỮU ĐÀI
VẼ	NGUYỄN THANH SANG

<b>TRẠM PHÒNG 1 MÁY BIẾN THÉ &lt; 1000 KVA 4 ĐẦU CẤP</b>		
TỜ SỐ: 16/26	TCTK	NGÀY: / 11 / 2015
MÃ HIỆU TIÊU CHUẨN:	TCTP-02	TỶ LỆ: ĐÃ GHI

CHI NHÁNH CÔNG TY CỔ PHẦN ĐIỆN LỰC  
 TƯ VẤN VÀ XÂY DỰNG - COPEC  
**ĐÃ THẨM TRA**  
 Ngày... 09... Tháng... 12... Năm 2015...  
*Phạm Quốc Thường*

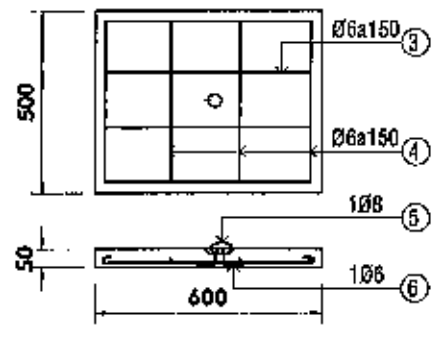
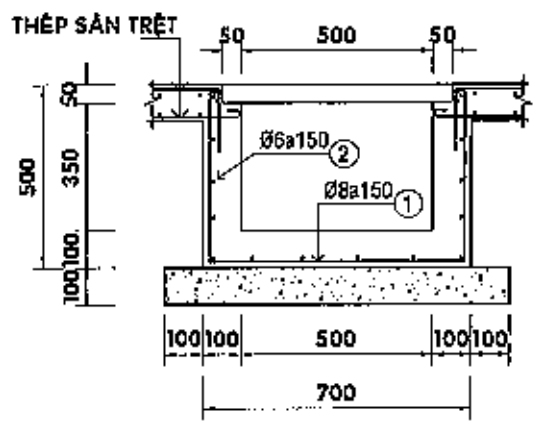

**MƯƠNG TRUNG THỂ - TL 1/20**

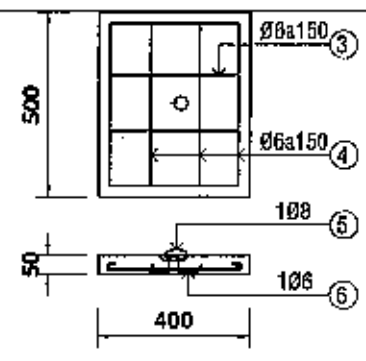
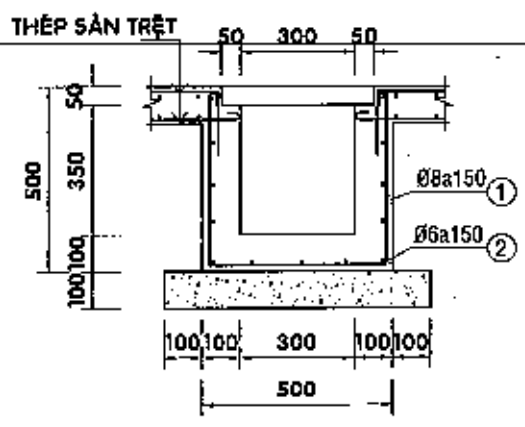



**MƯƠNG HẠ THỂ - TL 1/20**

**GHI CHÚ:**

- CÁC GHI CHÚ XEM TẠI BẢN VẼ QUY ĐỊNH CHUNG

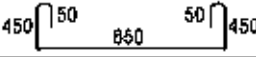
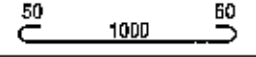
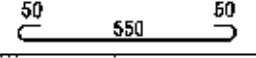
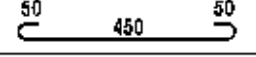

 <b>CÔNG TY CP TƯ VẤN XÂY DỰNG ĐIỆN LỰC TP. HỒ CHÍ MINH</b>		<b>THIẾT KẾ MẪU PHẦN KHÔNG CHUYÊN ĐIỆN CHO CÁC TRẠM KHÁCH HÀNG</b>		
GIÁM ĐỐC	NGUYỄN ĐÌNH TÂN	<b>TRẠM PHÒNG 1 MÁY BIẾN THỂ &lt; 1000 KVA 4 ĐẦU CẤP</b>		
KIỂM TRA	NGUYỄN MINH ANH			
THIẾT LẬP	ĐÌNH HỮU ĐẠI	TỜ SỐ: 17/26	TCTK	NGÀY: / 11 / 2016
VẼ	NGUYỄN THANH SANG	MÃ HIỆU TIÊU CHUẨN:	TCTP-02	TỶ LỆ: ĐÃ GHI

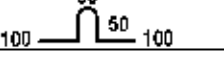
**BẢNG THỐNG KÊ THÉP 1m MƯƠNG TRUNG THỂ**

SỐ HIỆU	HÌNH DÁNG	Ø (mm)	CHIỀU DÀI (mm)	S. LƯỢNG	KHỐI LƯỢNG (Kg)		
					ĐƠN VỊ	TOÀN BỘ	
1		6A1	1650	8			
2		6A1	1100	14	0.24	3.42	
3		6A1	650	8	0.14	1.15	
4		6A1	550	8	0.12	0.99	
5		6A1	350	2	0.14	0.28	
6		6A1	350	2	0.08	0.16	
<b>TỔNG CỘNG</b>							11.20

ĐƠN VỊ TƯ VẤN TOÀN BỘ  
 Nguyễn Quốc Trường  
 Năm 2015

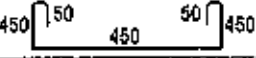
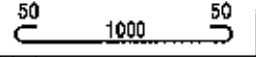
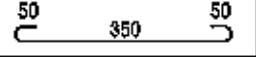
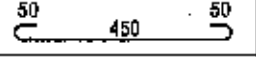
**BẢNG THỐNG KÊ THÉP 1m MƯƠNG HẠ THỂ**

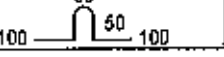
SỐ HIỆU	HÌNH DÁNG	Ø (mm)	CHIỀU DÀI (mm)	S. LƯỢNG	KHỐI LƯỢNG (Kg)		
					ĐƠN VỊ	TOÀN BỘ	
1		6A1	1450	8	0.57	4.68	
2		6A1	1100	13	0.24	3.17	
3		6A1	450	8	0.10	0.80	
4		6A1	550	8	0.12	0.98	
5		6A1	350	2	0.14	0.28	
6		6A1	350	2	0.08	0.16	
<b>TỔNG CỘNG</b>							9.97

**GHI CHÚ:**

- CÁC GHI CHÚ XEM TẠI BẢN VẼ QUY ĐỊNH CHUNG



**CÔNG TY CP TƯ VẤN XÂY DỰNG  
 ĐIỆN LỰC TP. HỒ CHÍ MINH**

**THIẾT KẾ MẪU PHẦN KHÔNG CHUYÊN ĐIỆN  
 CHO CÁC TRẠM KHÁCH HÀNG**

GIÁM ĐỐC	NGUYỄN ĐÌNH TẤN
KIỂM TRA	NGUYỄN MINH ĐAM
THIẾT LẬP	ĐÌNH HỮU ĐÀI
VẼ	NGUYỄN THANH SANG

<b>TRẠM PHÒNG 1 MÁY BIẾN THÉ ≤ 1000 KVA 4 ĐẦU CẤP</b>		
TỜ SỐ: 18/26	TCTK	NGÀY: / 11 / 2015
MÃ HIỆU TIÊU CHUẨN:	TGTP-02	TỶ LỆ: ĐÃ GHI

CHI NHÁNH CÔNG TY CỔ PHẦN ĐIỆN LỰC  
TƯ VẤN VÀ XÂY DỰNG - COREC

ĐÃ KIỂM TRA

Ngày... 11 / Tháng 11 / Năm 2015

*Nguyễn Đình Hữu Đại*

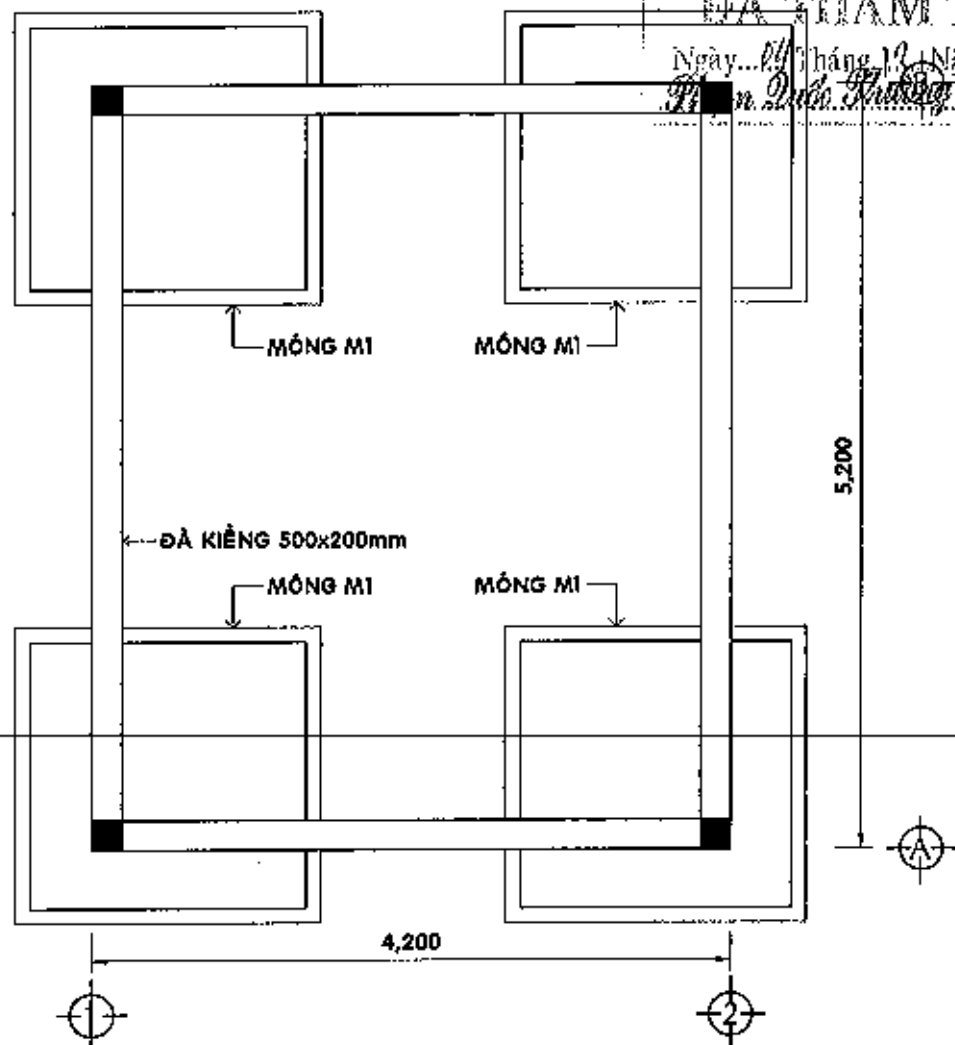

**MẶT BẰNG BỐ TRÍ MÓNG - TL 1/50**

**GHI CHÚ:**

- CÁC GHI CHÚ XEM TẠI BẢN VẼ QUY ĐỊNH CHUNG



**CÔNG TY CP TƯ VẤN XÂY DỰNG  
ĐIỆN LỰC TP. HỒ CHÍ MINH**

**THIẾT KẾ MẪU PHẦN KHÔNG CHUYÊN ĐIỆN  
CHỖ CÁC TRẠM KHÁCH HÀNG**

GIÁM ĐỐC

NGUYỄN ĐÌNH HỮU ĐẠI

**TRẠM PHÒNG 1 MÁY BIẾN THẾ ≤ 1000 KVA  
4 ĐẦU CẤP**

KIỂM TRA

NGUYỄN MINH TÂM

THIẾT LẬP

ĐÌNH HỮU ĐẠI

TỜ SỐ: 19/26

TCTK

NGÀY: / 11 / 2015

VẼ

NGUYỄN THANH SANG

MÃ HIỆU TIÊU CHUẨN:

TCTP-02

TỶ LỆ: ĐÃ GHI

CÔNG TY CỔ PHẦN ĐIỆN LỰC  
 TƯ VẤN VÀ XÂY DỰNG - COPEC

**ĐÃ THẨM TRA**  
 Ngày... 07... Tháng... 11... Năm 2015...  
*Phạm Đức Thuận*

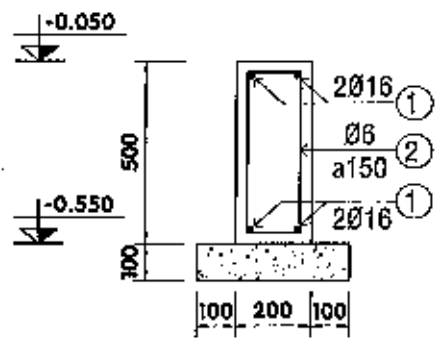

**CỘT THÉP ĐÀ KIỀNG - TL 1/20**

**BẢNG THỐNG KÊ THÉP 1 ĐÀ KIỀNG**

SỐ HIỆU	HÌNH DÁNG	Ø (mm)	CHIỀU DÀI (mm)	S. LƯỢNG	KHỐI LƯỢNG (Kg)		
					ĐƠN VỊ	TOÀN BỘ	
1	440 420D (520D) 440	16AII	4700	4	7.42	29.67	
2	740 440 50	8AII	1260	32	0.28	8.95	
TỔNG CỘNG							38.62

**GHI CHÚ:**

- CÁC GHI CHÚ XEM TẠI BẢN VẼ QUY ĐỊNH CHUNG

 <b>CÔNG TY CP TƯ VẤN XÂY DỰNG                  ĐIỆN LỰC TP. HỒ CHÍ MINH</b>		<b>THIẾT KẾ MẪU PHẦN KHÔNG CHUYÊN ĐIỆN                  CHO CÁC TRẠM KHÁCH HÀNG</b>		
GIÁM ĐỐC	NGUYỄN ĐÌNH TÂN	<b>TRẠM PHÒNG 1 MÁY BIẾN THẾ ≤ 1000 KVA                  4 ĐẦU CẤP</b>		
KIỂM TRA	NGUYỄN MINH TÂM			
THIẾT LẬP	ĐÌNH HỮU ĐẠI	TỜ SỐ: 20/26	TCTK	NGÀY: / 11 / 2015
VẼ	NGUYỄN THANH SANG	MÃ HIỆU TIÊU CHUẨN:	TCTP-02	TỶ LỆ: ĐÃ GHI

CƠ NHÃNH CÔNG TY CỔ PHẦN ĐIỆN LỰC  
 TƯ VẤN VÀ XÂY DỰNG - COPEC

**ĐÃ KIỂM TRA**

Ngày: 09 Tháng 11 Năm 2015.  
 Phạm Quốc Thường

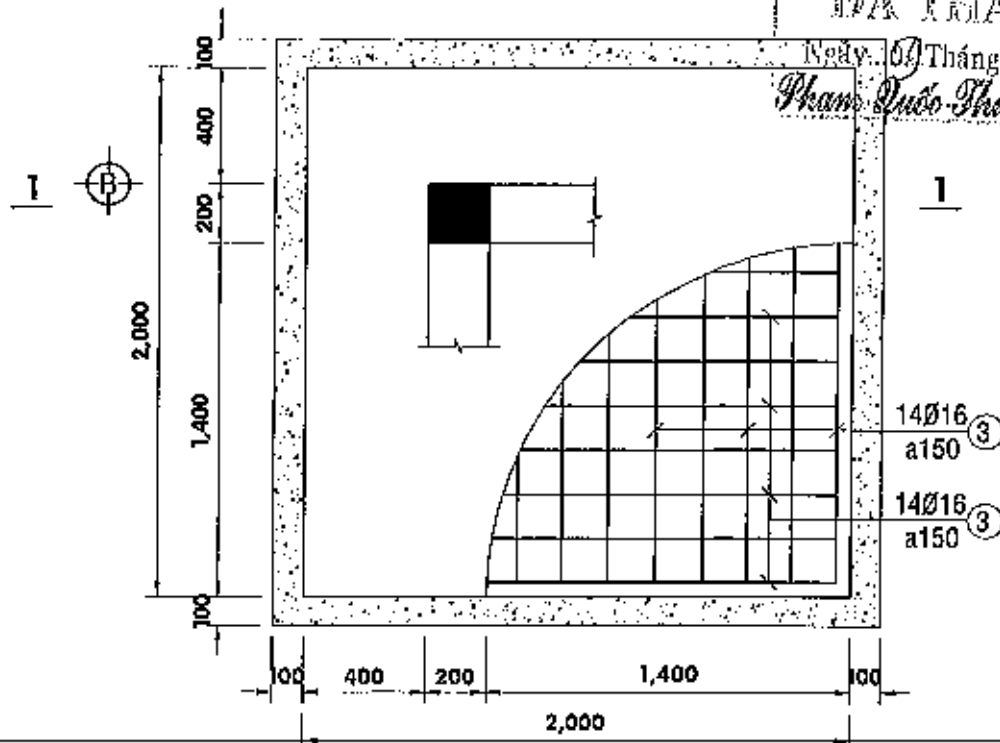

**KẾT CẤU MÓNG M1 - TL 1/25**  
**(LOẠI 1: KÍCH THƯỚC 2.0mx2.0m)**

**GHI CHÚ:**

MÓNG LOẠI 1 SỬ DỤNG TRONG TRƯỜNG HỢP ĐỊA CHẤT CÓ ÁP LỰC TIÊU CHUẨN:  $R_{tc} \geq 110 \text{ kN/m}^2$   
 CÁC GHI CHÚ KHÁC XEM TẠI BẢN VẼ QUY ĐỊNH CHUNG

 <b>CÔNG TY CP TƯ VẤN XÂY DỰNG          ĐIỆN LỰC TP. HOÀ GHỊ MINH</b>		<b>THIẾT KẾ MẪU PHẦN KHÔNG CHUYÊN ĐIỆN          CHO CÁC TRẠM KHÁCH HÀNG</b>		
GIÁM ĐỐC	NGUYỄN ĐÌNH AN	<b>TRẠM PHÒNG 1 MÁY BIẾN THẾ &lt; 1000 KVA          4 DẦU CẤP</b>		
KIỂM TRA	NGUYỄN MINH TÂM			
THIẾT LẬP	ĐÌNH HỮU ĐẠI	TỜ SỐ: 21/26	TCTK	NGÀY: / 11 / 2015
VẼ	NGUYỄN THANH SANG	MÃ HIỆU TIÊU CHUẨN:	TCTP-02	TỶ LỆ: ĐÃ GHI

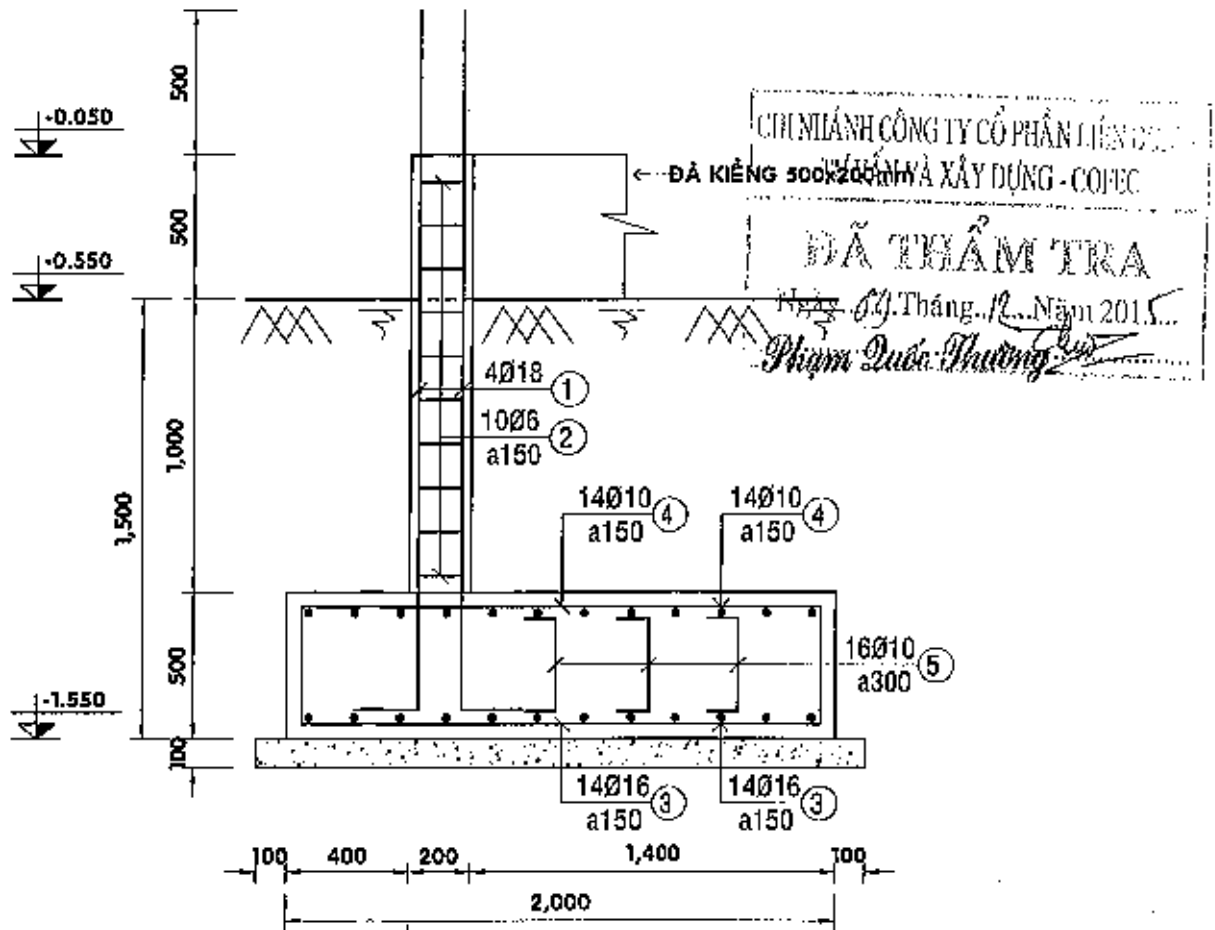

MẶT CẮT 1-1 - TL 1/25

BẢNG THỐNG KÊ THÉP 1 MỎNG LOẠI 1

SỐ HIỆU	HÌNH DÁNG	Ø (mm)	CHIỀU DÀI (mm)	S. LƯỢNG	KHỐI LƯỢNG (Kg)		
					ĐƠN VỊ	TỔNG CỘNG	
1		18AII	2000	4	5.79	23.17	
2		6AI	380	10	0.08	0.84	
3		16AII	2700	28	4.26	119.32	
4		10AII	2700	28	1.66	46.61	
5		10AII	600	18	0.37	5.92	
TỔNG CỘNG							195.86

**GHI CHÚ:**

- CÁC GHI CHÚ XEM TẠI BẢN VẼ QUY ĐỊNH CHUNG



**CÔNG TY CỔ PHẦN XÂY DỰNG  
ĐIỆN LỰC TP. HỒ CHÍ MINH**

**THIẾT KẾ MẪU PHẦN KHÔNG CHUYÊN ĐIỆN  
CHO CÁC TRẠM KHÁCH HÀNG**

GIÁM ĐỐC	NGUYỄN ĐÌNH TẤN	
KIỂM TRA	NGUYỄN MINH TẤN	
THIẾT LẬP	ĐÌNH HỮU ĐẠI	
VẼ	NGUYỄN THANH SANG	

<b>TRẠM PHÒNG 1 MÁY BIẾN THÉ ≤ 1000 KVA 4 ĐẦU CẤP</b>		
TỜ SỐ: 22/26	TCTK	NGÀY: / / 2015
MÃ HIỆU TIÊU CHUẨN:	TCTP-02	TỶ LỆ: ĐÃ GHI

CÔNG TY CỔ PHẦN TƯ VẤN VÀ XÂY DỰNG - COPEC

ĐÃ THẨM TRA

Ngày 19 Tháng 11 Năm 2015  
Phạm Quốc Thường

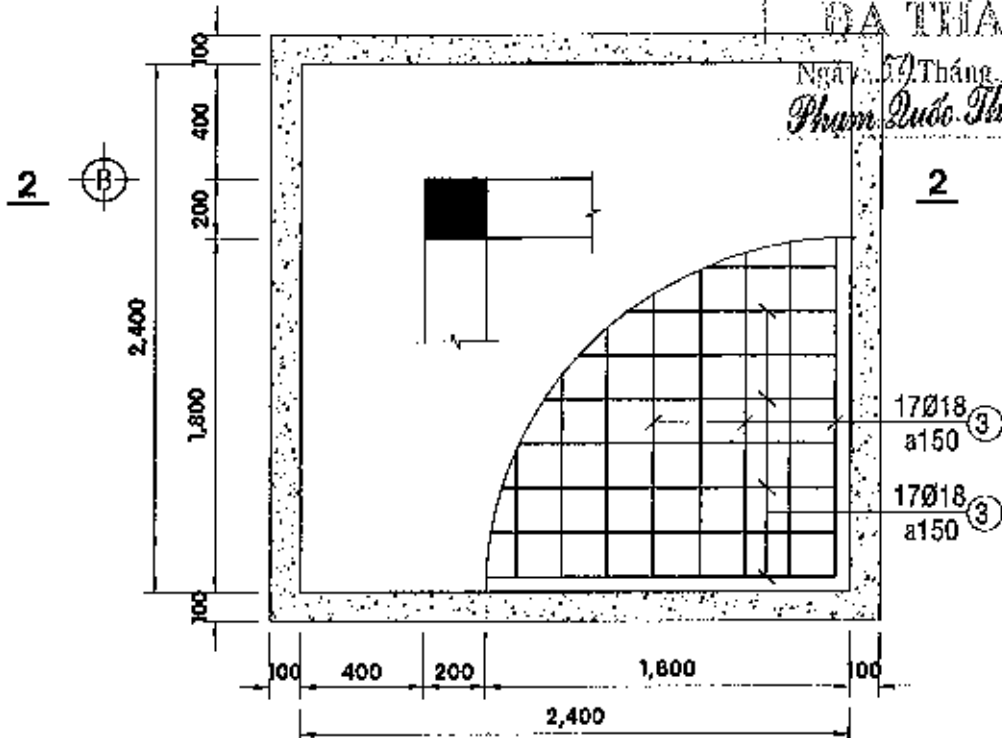

**KẾT CẤU MÓNG M1 - TL 1/25  
(LOẠI 2: KÍCH THƯỚC 2.4mx2.4m)**

**GHI CHÚ:**

MÓNG LOẠI 2 SỬ DỤNG TRONG TRƯỜNG HỢP ĐỊA CHẤT CÓ ÁP LỰC TIÊU CHUẨN:  $75 \text{ kN/m}^2 < R_{tc} < 110 \text{ kN/m}^2$   
CÁC GHI CHÚ KHÁC XEM TẠI BẢN VẼ QUY ĐỊNH CHUNG



**CÔNG TY CP TƯ VẤN XÂY DỰNG  
ĐIỆN LỰC TP. HỒ CHÍ MINH**

**THIẾT KẾ MẪU PHẦN KHÔNG CHUYÊN ĐIỆN  
CHO CÁC TRẠM KHÁCH HÀNG**

GIÁM ĐỐC	NGUYỄN ĐÌNH TẤN
KIỂM TRA	NGUYỄN MINH TRAM
THIẾT LẬP	ĐÌNH HỮU ĐẠI
VẼ	NGUYỄN THANH SANG

<b>TRẠM PHÒNG 1 MÁY BIẾN THẾ <math>\leq 1000 \text{ KVA}</math> 4 ĐẦU CẤP</b>		
TỜ SỐ: 23/26	TCTK	NGÀY: / 11 / 2015
MÃ HIỆU TIÊU CHUẨN:	TCTP-02	TỶ LỆ: ĐÃ GHI



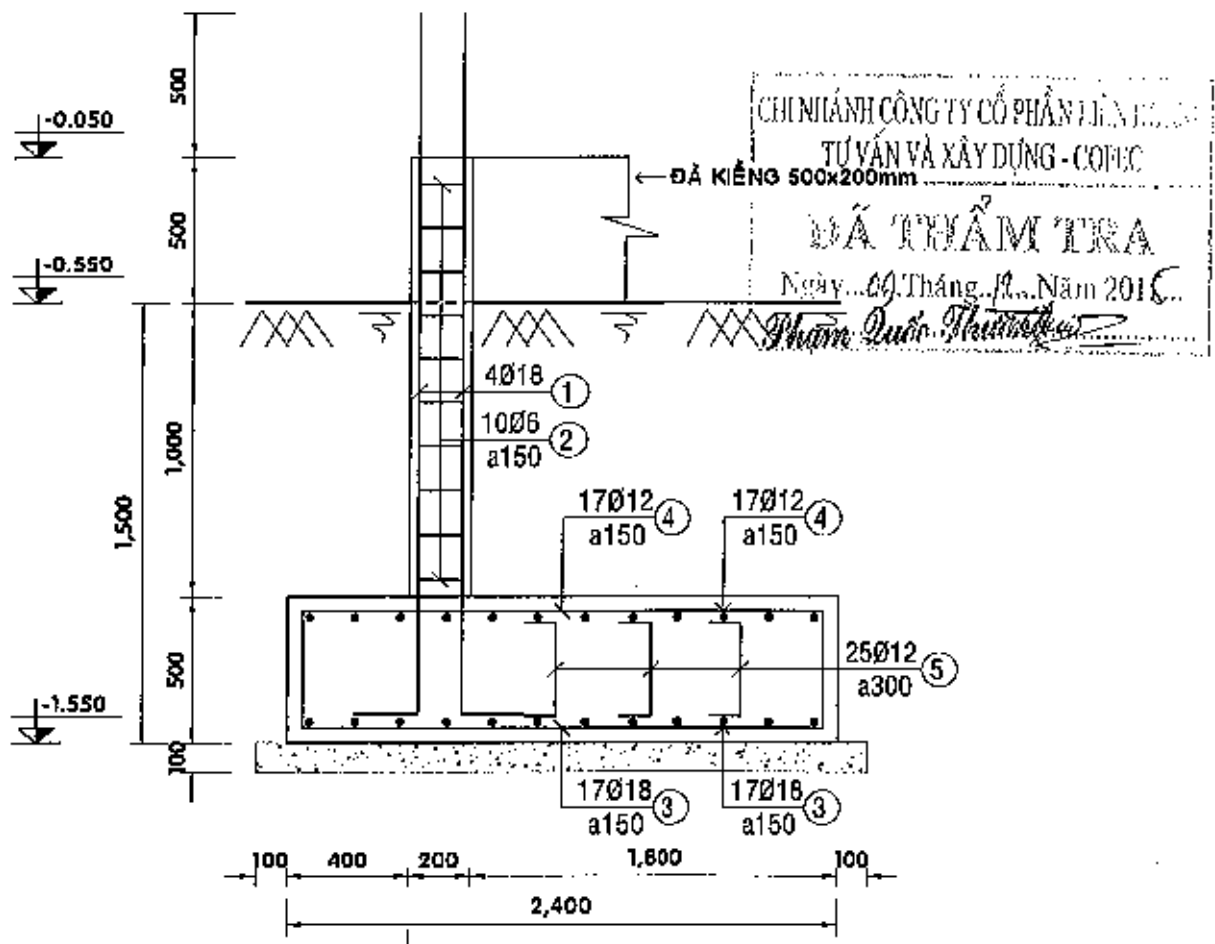

**MẶT CẮT 2-2 - TL 1/25**

**BẢNG THỐNG KÊ THÉP 1 MÓNG LOẠI 2**

SỐ HIỆU	HÌNH DÁNG	Ø (mm)	CHIỀU DÀI (mm)	S. LƯỢNG	KHỐI LƯỢNG (Kg)		
					ĐƠN VỊ	TOÀN BỘ	
1		18AII	2900	4	6.79	23.17	
2		6AI	380	10	0.08	0.84	
3		18AII	3100	34	8.19	210.55	
4		12AII	3100	34	2.75	98.58	
5		12AII	600	25	0.53	13.32	
<b>TỔNG CỘNG</b>							341.46

**GHI CHÚ:**

- CÁC GHI CHÚ XEM TẠI BẢN VẼ QUY ĐỊNH CHUNG

<b>CÔNG TY CP TƯ VẤN VÀ XÂY DỰNG ĐIỆN LỰC TP. HỒ CHÍ MINH</b>		<b>THIẾT KẾ MẪU PHẦN KHÔNG CHUYÊN ĐIỆN CHO CÁC TRẠM KHÁCH HÀNG</b>		
GIÁM ĐỐC	NGUYỄN ĐÌNH TÂN	<b>TRẠM PHÒNG 1 MÁY BIẾN THÉ ≤ 1000 KVA 4 ĐẦU CẤP</b>		
KIỂM TRA	NGUYỄN MINH TÂM			
THIẾT LẬP	ĐÌNH HỮU ĐẠI	TỜ SỐ: 24/26	TCTK	NGÀY: / 11 / 2015
VẼ	NGUYỄN THANH SANG	MÃ HIỆU TIÊU CHUẨN:	TCTP-02	TỶ LỆ: ĐÃ GHI

CÔNG TY CỔ PHẦN ĐIỆN LỰC TƯ VẤN VÀ XÂY DỰNG - COPEC

ĐÃ KIỂM TRA

Ngày: 09 Tháng 12 Năm 2015  
 Phạm Quốc Thường

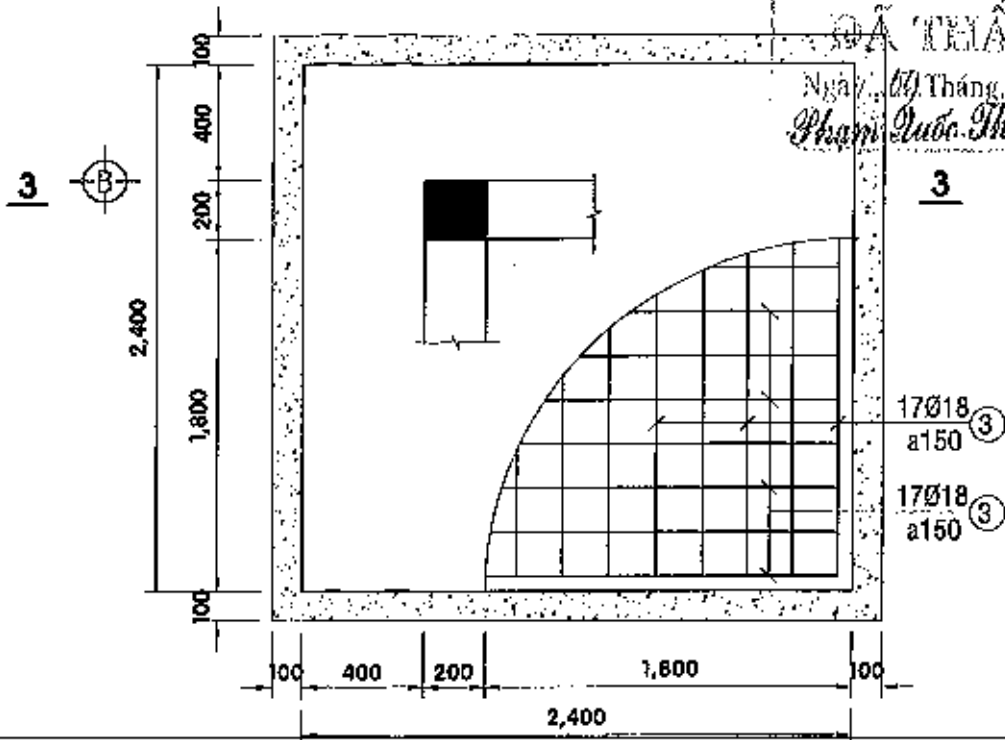

**KẾT CẤU MÓNG M1 - TL 1/25  
 (LOẠI 3: KÍCH THƯỚC 2.4m x 2.4m)**

**GHI CHÚ:**

MÓNG LOẠI 3 SỬ DỤNG TRONG TRƯỜNG HỢP ĐỊA CHẤT CÓ ÁP LỰC TIÊU CHUẨN:  $R_{tc} < 75 \text{ kN/m}^2$   
 CÁC GHI CHÚ KHÁC XEM TẠI BẢN VẼ QUY ĐỊNH CHUNG



**CÔNG TY CP TƯ VẤN XÂY DỰNG  
 ĐIỆN LỰC TẬP THỂ HỒ CHÍ MINH**

**THIẾT KẾ MẪU PHẦN KHÔNG CHUYÊN ĐIỆN  
 CHO CÁC TRẠM KHÁCH HÀNG**

GIÁM ĐỐC	NGUYỄN ĐÌNH TÂM	
KIỂM TRA	NGUYỄN MINH TÂM	
THIẾT LẬP	ĐÌNH HỮU ĐẠI	
VẼ	NGUYỄN THANH SANG	

<b>TRẠM PHÒNG 1 MÁY BIẾN THÉ ≤ 1000 KVA 4 ĐẦU CẤP</b>		
TỜ SỐ: 25/26	TCTK	NGÀY: / 11 / 2015
MÃ HIỆU TIÊU CHUẨN:	TCTP-02	TỶ LỆ: ĐÃ GHI

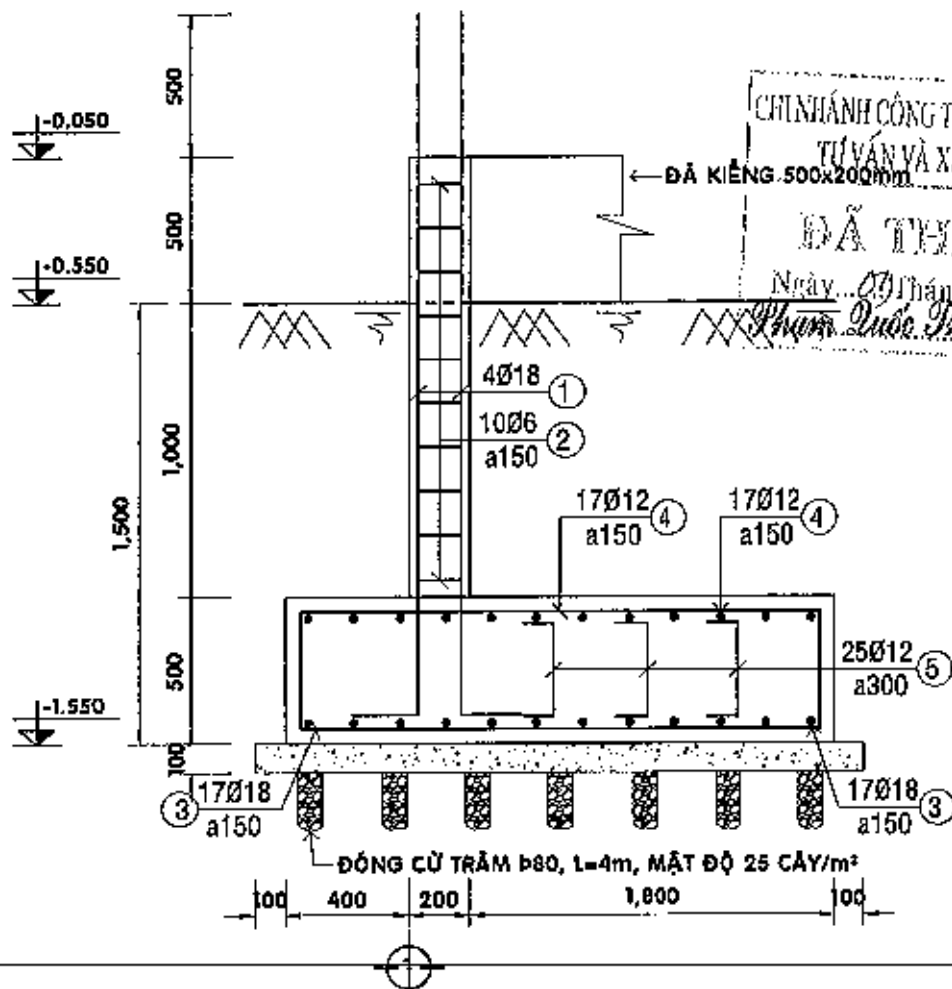

CHÍNH HÀNH CÔNG TY CỔ PHẦN ĐIỆN LỰC  
 TƯ VẤN VÀ XÂY DỰNG - COI.C  
**ĐÃ THẨM TRA**  
 Ngày... 09 Tháng 12 Năm 2015...  
*Thưm Quốc Thuậnng*

**MẶT CẮT 3-3 - TL 1/25**

**BẢNG THỐNG KÊ THÉP 1 MÓNG LOẠI 3**

SỐ HIỆU	HÌNH DÁNG	Ø (mm)	CHIỀU DÀI (mm)	S. LƯỢNG	KHỐI LƯỢNG (Kg)		
					ĐƠN VỊ	TOÀN BỘ	
1		18AII	2900	4	5.79	23.17	
2		6AI	380	10	0.08	0.84	
3		18AII	3100	34	6.19	210.65	
4		12AII	3100	84	2.76	93.56	
5		12AII	600	25	0.59	13.32	
TỔNG CỘNG							341.46

**GHI CHÚ:**

- CÁC GHI CHÚ XEM TẠI BẢN VẼ QUY ĐỊNH CHUNG

	<b>CÔNG TY CP TƯ VẤN XÂY DỰNG ĐIỆN LỰC TP. HỒ CHÍ MINH</b>		<b>THIẾT KẾ MẪU PHÂN KHÔNG CHUYÊN ĐIỆN CHO CÁC TRẠM KHÁCH HÀNG</b>		
	GIÁM ĐỐC: NGUYỄN ĐÌNH	KIỂM TRA: NGUYỄN MINH	THIẾT LẬP: ĐÌNH HỮU ĐẠI	<b>TRẠM PHÒNG 1 MÁY BIẾN THÉ ≤ 1000 KVA 4 ĐẦU CẤP</b>	
VẼ: NGUYỄN THANH SANG			TỜ SỐ: 26/26		
			MÃ HIỆU TIÊU CHUẨN:	TCTP-02	TỶ LỆ: ĐÃ GHI